









V tejto príručke sa pred niektorými informáciami nachádza symbol **POZNÁMKA**. Tieto informácie vám pomôžu predísť poškodeniu vozidla, majetku alebo životného prostredia.

Symbole   alebo    na štítkoch na vašom vozidle upozorňujú na potrebu prečítať si túto používateľskú príručku v záujme správneho a bezpečného používania vozidla.

Symbol  alebo   podľa farby signalizuje „nebezpečenstvo“ (červená), „výstrahu“ (oranžová) alebo „upozornenie“ (žltá).

 **Bezpečnostné štítky** Str. 99

## Niekoľko slov o bezpečnosti

Vaša bezpečnosť a bezpečnosť iných osôb je veľmi dôležitá. Bezpečná prevádzka tohto vozidla je dôležitá zodpovednosť.

Abyste mohli robiť informované rozhodnutia v otázkach bezpečnosti, poskytujeme prevádzkové postupy a iné informácie na štítkoch aj v tejto príručke. Tieto informácie vás upozorňujú na možné riziko zranenia seba alebo iných osôb.

Nie je samozrejme možné upozorniť vás na všetky riziká spojené s prevádzkou alebo údržbou vozidla. Musíte použiť svoj vlastný úsudok.

Tieto dôležité bezpečnostné informácie nájdete v rôznych formách vrátane nasledujúcich:

- **Bezpečnostné štítky** – na vozidle.
- **Bezpečnostné hlásenia** – pred takýmito informáciami sa nachádza symbol bezpečnostného varovania  a jedno z troch signálnych slov: **NEBEZPEČENSTVO**, **VÝSTRAHA** alebo **POZOR**. Význam týchto signálnych slov:

 **NEBEZPEČENSTVO** V prípade nedodržania pokynov DÔJDE k VÁŽNEMU ZRANENIU alebo SMRTI.

 **VÝSTRAHA** V prípade nedodržania pokynov HROZÍ riziko VÁŽNEHO ZRANENIA alebo SMRTI.

  **VÝSTRAHA** V prípade nedodržania pokynov HROZÍ riziko VÁŽNEHO ZRANENIA alebo SMRTI.

 **POZOR** V prípade nedodržania pokynov MÔŽE hroziť riziko ZRANENIA.

- **Bezpečnostné nadpisy** - napríklad Dôležité bezpečnostné opatrenia.
- **Časť o bezpečnosti** - napríklad časť Bezpečná jazda.
- **Pokyny** - ako používať toto vozidlo správne a bezpečne.

Celá táto príručka obsahuje množstvo dôležitých bezpečnostných informácií – prečítajte si ich pozorne.



## Zariadenia na záznam údajov udalosti

Vozidlo je vybavené viacerými zariadeniami, ktoré sa označujú ako zariadenia na záznam údajov udalostí. Tieto zariadenia zaznamenávajú rôzne typy aktuálnych údajov o vozidle, napríklad aktiváciu predných airbagov systému SRS alebo poruchu komponentov systému SRS. Majiteľom týchto údajov je vlastník vozidla a prístup iných osôb k týmto údajom je možný len vtedy, keď to vyžaduje legislatíva alebo ak to povolí vlastník vozidla.

K týmto údajom však môže mať prístup aj spoločnosť Honda, jej autorizovaní predajcovia a servisní technici, zamestnanci, zástupcovia a dodávatelia pre účely technickej diagnostiky, výskumu a vývoja týkajúceho sa vozidla.

## Zariadenia na záznam servisnej diagnostiky

Vozidlo je vybavené servisnými zariadeniami, ktoré zaznamenávajú informácie o výkone hnacieho ústrojenstva a jazdných podmienkach. Tieto údaje môžu technikom pomôcť diagnostikovať a opraviť vozidlo alebo vykonať jeho údržbu. Prístup iných osôb k týmto informáciám je možný len vtedy, keď to vyžaduje legislatíva alebo ak to povolí vlastník vozidla.

K týmto údajom však môže mať prístup aj spoločnosť Honda, jej autorizovaní predajcovia a servisní technici, zamestnanci, zástupcovia a dodávatelia pre účely technickej diagnostiky, výskumu a vývoja týkajúceho sa vozidla.

## Záznamy údajov o vozidle

Toto vozidlo zaznamenáva pri aktivácii brzdového systému zmiernenia zrážky (CMBS) nasledujúce údaje.

- Obrázky predmetov pred vozidlom pri aktivácii systému CMBS
- Prevádzkový stav jednotlivých funkcií systému CMBS
- Aktivita plynového/brzdového pedála
- Rýchlosť vozidla
- Informácie, ako sú vzdialenosť a relatívna rýchlosť cieľového objektu identifikovaného aktivovaným systémom CMBS

Spoločnosť Honda môže získavať a používať zaznamenané údaje na účely technickej diagnostiky a výskumu a vývoja vozidiel Honda.

Systém CMBS nezaznamenáva obrázky ani zvuk z interiéru vozidla.

Ak chcete skontrolovať alebo odstrániť údaje zaznamenané systémom CMBS (vrátane obrázkov), musíte použiť špeciálne nástroje.

Funkciu zaznamenávania obrázkov systému CMBS je možné vypnúť. V takom prípade sa pri aktivácii systému CMBS nebudú zaznamenávať žiadne obrázky.

## Zverejňovanie údajov

Honda nezverejňuje a neposkytuje údaje zaznamenané systémom CMBS tretím stranám s výnimkou nasledujúcich prípadov:

- Keď s tým súhlasí vlastník vozidla
- Ak to vyžaduje zákon, súdny príkaz alebo podobná právne vynútitelná žiadosť
- Po spracovaní údajov s cieľom skrytia identity/anonymizácie vozidiel a používateľov, napríklad pri poskytovaní súhrnných údajov výskumným inštitúciám

## Zmluvné podmienky aplikácie používateľskej príručky\*

Všeobecné

Táto aplikácia umožňuje, aby váš audiosystém s displejom automaticky vyhľadával aktualizácie používateľskej príručky špecifické pre vaše vozidlo a audiosystém s displejom vždy pri zapnutí režimu napájania. Táto aplikácia pravidelne prenáša obmedzené množstvo údajov o vozidle a zariadení na naše servery: identifikačné číslo vozidla (VIN), sériové číslo hardvéru audiosystému s displejom, preferovaný jazyk, adresu internetového protokolu (IP), záznamy transakcií (upozornenia na aktualizácie alebo ich zobrazenie, prevzatia a inštalácie aktualizácií, používanie aplikácie používateľskej príručky) atď. Keď aplikácia nájde na serveri aktualizáciu, vyzve vás, aby ste ju prevzali a nainštalovali.

Keď váš audiosystém s displejom vyhľadáva na našich serveroch aktualizácie, automaticky vám poskytneme možnosť aktualizovať používateľskú príručku. Tiež udržiavame záznamy aktualizácií, ktoré sú nainštalované na našich serveroch.

Vaše osobné údaje

Ak vyššie uvedené informácie odosielané spoločnosti Honda predstavujú vo vašom regióne osobné údaje, upozorňujeme, že s nimi budeme zaobchádzať v prísnom súlade s pravidlami a nariadeniami uvedenými v tomto oznámení, ako aj s príslušnými zákonmi o ochrane údajov.

Naše zásady ochrany osobných údajov sú zahrnuté v týchto podmienkach prostredníctvom odkazu. Používanie aktualizácií systému sa riadi zásadami ochrany osobných údajov. Naše zásady ochrany osobných údajov stanovujú, ako my a akékoľvek ďalšie vymenované tretie strany spracúvame osobné údaje, ktoré od vás zhromaždíme alebo ktoré nám poskytnete prostredníctvom tohto nástroja. (Ďalšie podrobnosti nájdete na webových stránkach spoločnosti Honda (<https://www.privacynotice.honda.eu>).

\* Nie je k dispozícii u všetkých modelov

Spoločnosť Honda zhromažďuje, používa a ukladá vaše osobné údaje na účely uvedené nižšie:

Tam, kde je to potrebné pre legitímne záujmy spoločnosti Honda (uvedené nižšie), a ak našim záujmom nie sú nadriadené vaše práva na ochranu údajov.

na poskytovanie aktualizácií používateľskej príručky.

na vylepšovanie a optimalizáciu aplikácie a služieb používateľskej príručky.

Na reagovanie na otázky a sťažnosti používateľov a na interné uchovávanie záznamov.

Ochrana našich zákonných obchodných záujmov a práv. To okrem iného zahŕňa používanie v súvislosti s dodržiavaním predpisov, regulačnými nariadeniami, auditmi, právnymi nárokmi (vrátane zverejnenia takýchto informácií v súvislosti s právnymi procesmi alebo súdnymi spormi) a ďalšími požiadavkami na podávanie správ o etike a dodržiavaní predpisov

Spoločnosť Honda taktiež konvertuje osobné údaje na anonymné a používa ich (zvyčajne v podobe agregovaných štatistík) na účely, ako sú prieskum trhu a analýza, zlepšenie užívateľskej príručky, analýza trendov a hodnotenie úspešnosti vydaní aktualizácií softvéru. Pomocou agregovaných osobných údajov nie je možné osobne identifikovať vás ani žiadneho iného používateľa používateľskej príručky.

Spoločnosť Honda môže tieto údaje zdieľať so svojou organizáciou poskytujúcou globálnu podporu a svojimi dcérskymi spoločnosťami, ako aj ďalšími tretími stranami, s ktorými spolupracuje pri poskytovaní služieb systémovej podpory.



## Zmluvné podmienky aktualizácií systému

### Všeobecné

Vaše vozidlo má aplikáciu, ktorá umožňuje vášmu audiosystému s displejom automaticky vyhľadávať aktualizácie softvéru spoločnosti Honda, ktoré sú špecificky určené pre váš audiosystém s displejom a zariadenia k nemu pripojené. (Predvolene aktualizácia prebieha každý týždeň prostredníctvom pripojenia Wi-Fi alebo každé štyri (4) týždne prostredníctvom telematickej riadiacej jednotky (TCU)\*. Dotazy sa môžu opakovať častejšie v dôsledku výpadkov internetu, opakovaných pokusov, priamych akcií používateľa, upozornení push protokolu WAP zo servera alebo zmeny zásad dotazovania na serveroch spoločnosti Honda). Táto aplikácia pravidelne odosiela na naše servery obmedzené množstvo údajov o vozidle a zariadení (identifikačné číslo vozidla (VIN), identifikačné číslo typu modelu (MT), číslo dielu hardvéru a softvéru, sériové číslo, verziu softvéru, preferovaný jazyk, adresu internetového protokolu (IP), záznamy transakcií (zobrazenie upozornení alebo aktualizácií, sťahovanie a inštalácia aktualizácií, stav softvéru) atď.). Keď aplikácia nájde aktualizáciu na serveri, požiada o povolenie na stiahnutie a inštaláciu aktualizácie. V nastaveniach si môžete sa rozhodnúť pre automatické stiahnutie a inštaláciu týchto aktualizácií, alebo pre manuálnu aktualizáciu systému.

Keď váš audiosystém s displejom vyhľadáva na našich serveroch aktualizácie alebo upozornenia, automaticky vám poskytneme možnosť aktualizovať vaše zariadenia alebo preniesť aktualizáciu či upozornenie priamo do audiosystému s displejom. Taktiež budeme uchovávať záznamy o aktualizáciách a upozorneniach, ktoré sú nainštalované na našich serveroch.

### Vaše osobné údaje

Ak vyššie uvedené informácie odosiela spoločnosti Honda predstavujú vo vašom regióne osobné údaje, upozorňujeme, že s nimi budeme zaobchádzať v prísnom súlade s pravidlami a nariadeniami uvedenými v tomto oznámení, ako aj s príslušnými zákonmi o ochrane údajov.

Naše zásady ochrany osobných údajov sú zahrnuté v týchto podmienkach prostredníctvom odkazu. Používanie aktualizácií systému sa riadi zásadami ochrany osobných údajov. Naše zásady ochrany

osobných údajov stanovujú, ako my a akékoľvek ďalšie vymenované tretie strany spracúvame osobné údaje, ktoré od vás zhromaždíme alebo ktoré nám poskytnete prostredníctvom tejto aplikácie.

Ďalšie podrobnosti nájdete na webových stránkach spoločnosti Honda.

Spoločnosť Honda zhromažďuje, používa a ukladá vaše osobné údaje z nižšie uvedených dôvodov:

Tam, kde je to potrebné pre legitímne záujmy spoločnosti Honda (uvedené nižšie), a ak našim záujmom nie sú nadriadené vaše práva na ochranu údajov.

- Na poskytovanie aktualizácií systému a súvisiacich služieb.
- Na umožnenie vylepšovania a optimalizácie systémových aktualizácií produktov a služieb.
- Na reagovanie na otázky a sťažnosti používateľov a na interné uchovávanie záznamov.

Ochrana našich legitímnych obchodných záujmov a zákonných práv zahŕňa, okrem iného, používanie v súvislosti s dodržiavaním predpisov, regulačnými nariadeniami, auditmi, právnymi nárokmi (vrátane zverejnenia takýchto informácií v súvislosti s právnymi procesmi alebo súdnymi spormi) a ďalšími požiadavkami na podávanie správ o etike a dodržiavaní predpisov

Spoločnosť Honda taktiež konvertuje osobné údaje na anonymné a používa ich (zvyčajne v podobe agregovaných štatistík) na účely, ako sú prieskum trhu a analýza, zlepšenie aktualizácií systému, analýza trendov a hodnotenie úspešnosti vydání aktualizácií softvéru. Pomocou agregovaných osobných údajov nie je možné osobne identifikovať váš ani žiadneho iného používateľa aktualizácií systému.

Spoločnosť Honda môže tieto údaje zdieľať so svojou organizáciou poskytujúcou globálnu podporu a svojimi dcérskymi spoločnosťami, ako aj ďalšími tretími stranami, s ktorými spolupracuje pri poskytovaní služieb systémovej podpory.

\* Nie je k dispozícii u všetkých modelov

Táto užívateľská príručka predstavuje trvalú súčasť vozidla a v prípade ďalšieho predaja vozidla sa musí odovzdať spolu s vozidlom.

V tejto užívateľskej príručke sa nachádzajú informácie o všetkých modeloch vozidla. Môžete tu nájsť aj popis zariadení a funkcií, ktorými nie je váš model vybavený.

Obrázky v tejto užívateľskej príručke znázorňujú funkcie a zariadenia, ktorými sú vybavené niektoré modely, avšak nie všetky. Váš model nemusí byť vybavený niektorými z týchto funkcií.

Informácie a technické údaje obsiahnuté v tejto publikácii boli platné v čase schválenia do tlače. Spoločnosť Honda Motor Co., Ltd. si však vyhradzuje právo na zrušenie alebo zmenu technických údajov alebo prevedenia kedykoľvek bez predchádzajúceho oznámenia a bez akéhokoľvek súvisiaceho záväzku.

Táto príručka obsahuje informácie o modeloch s pravostranným aj ľavostranným riadením. Obrázky v príručke však väčšinou znázorňujú modely s ľavostranným riadením.

## ➤ Bezpečná jazda Str. 39

Pre bezpečnú jazdu Str. 40      Bezpečnostné pásy Str. 45      Airbagy Str. 58

## ➤ Prístrojový panel Str. 101

Indikátory Str. 102      Ukazovatele a rozhranie s informáciami pre vodiča Str. 132

## ➤ Ovládacie prvky Str. 149

Hodiny Str. 150      Zamknutie a odomknutie dverí Str. 151  
Obsluha spínačov okolo volantu Str. 180  
Prvky komfortnej výbavy interiéru Str. 219

## ➤ Funkcie Str. 245

Audiosystém Str. 246      Audiosystém s displejom Str. 248  
Tiesňová linka (eCall) Str. 344      Odporučiť natankovanie Str. 349

## ➤ Riadenie Str. 351

Pred jazdou Str. 352      Ťhanie prívesu Str. 356  
Parkovanie vozidla Str. 481      Zadná kamera s rôznymi režimami zobrazenia Str. 493

## ➤ Údržba Str. 499

Pred vykonaním údržby Str. 500      Systém pripomenutia servisu\* Str. 504  
Kontrola a údržba líšt stieračov Str. 536  
Údržba systému klimatizácie Str. 554      Čistenie Str. 558

## ➤ Zvládanie neočakávaných situácií Str. 567

Nástroje Str. 568      Ak dostanete defekt Str. 569  
Ak je 12-voltová batéria vybitá Str. 587      Radiaca páka sa nedá pohnúť Str. 590  
Núdzové odťahovanie Str. 606      Ak nemôžete otvoriť dvere batožinového priestoru Str. 607

## ➤ Informácie Str. 609

Technické údaje Str. 610      Identifikačné čísla Str. 612

# Obsah

Bezpečnosť detí Str. 73

Nebezpečenstvo výfukových plynov Str. 98

Bezpečnostné štítky Str. 99

Dvere batožinového priestoru Str. 163    Systém zabezpečenia Str. 174    Okná Str. 177

Zrkadlá Str. 203

Sedadlá Str. 207

Systém klimatizácie Str. 236

Chybové hlásenia audiosystému Str. 337

Všeobecné informácie o audiosystéme Str. 338

Pokyny pri jazde mimo spevnených vozoviek Str. 357

Počas jazdy Str. 359

Honda Sensing Str. 402

Brzdzenie Str. 471

Tankovanie Str. 495

Spotreba paliva a emisie CO<sub>2</sub> Str. 498

Plán údržby\* Str. 509

Údržba pod kapotou Str. 517

Výmena žiaroviek Str. 530

Kontrola a údržba pneumatík Str. 541

12-voltový akumulátor Str. 546

Starostlivosť o diaľkový vysielač Str. 552

Príslušenstvo a úpravy Str. 564

Manipulácia so zdvihákom Str. 582

Systém napájania sa nespustí Str. 583

Prehrievanie Str. 591

Indikátor, rozsvieti sa/bliká Str. 593

Poistky Str. 600

Zariadenia emitujúce rádiové vlny\* Str. 613

Vyhlásenie o zhode – prehľad obsahu\* Str. 655

**Stručná referenčná príručka** Str. 6

**Bezpečná jazda** Str. 39

**Prístrojový panel** Str. 101

**Ovládacie prvky** Str. 149

**Funkcie** Str. 245

**Riadenie** Str. 351

**Údržba** Str. 499

**Zvládanie neočakávaných situácií** Str. 567

**Informácie** Str. 609

**Register** Str. 656

# Vizuálny register

Typ vozidla s ľavostranným riadením

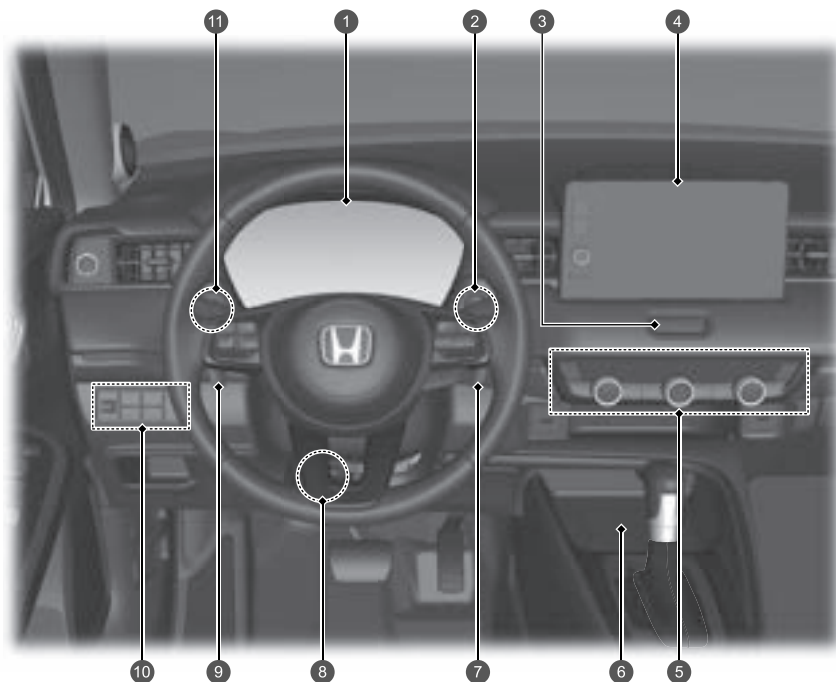

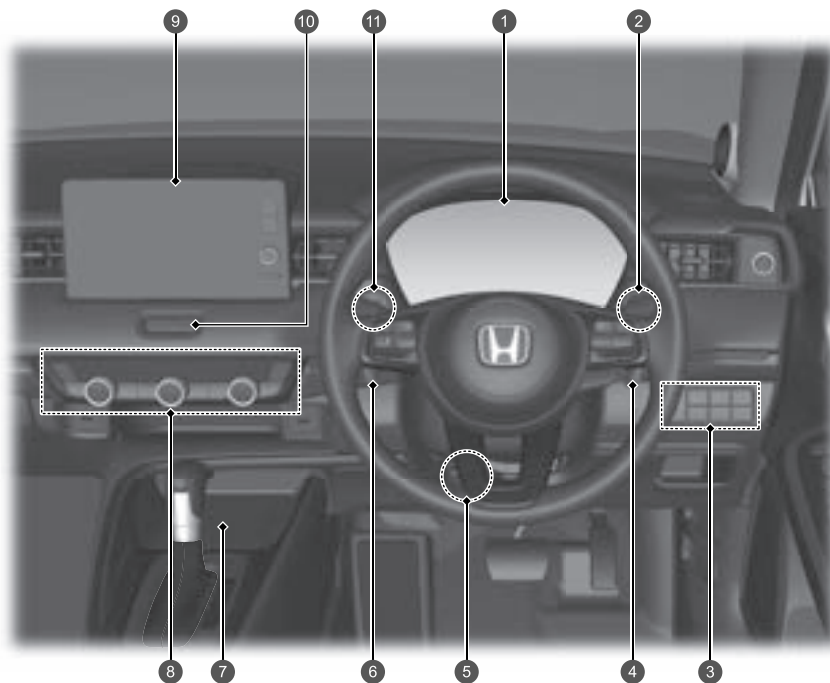

- 1 **Systémové indikátory** ➔ Str. 102  
**Ukazovatele** ➔ Str. 132  
**Rozhranie s informáciami pre vodiča** ➔ Str. 135
- 2 **Tlačidlo POWER** ➔ Str. 180
- 3 **Tlačidlo výstražných svetiel**
- 4 **Audiosystém** ➔ Str. 246  
**Navigačný systém**  
➔ Pozrite si príručku navigačného systému
- 5 **Systém klimatizácie** ➔ Str. 236  
**Vyhrievanie zadného skla** ➔ Str. 199  
**Tlačidlo vyhrievaného bočného zrkadla**  
➔ Str. 199  
**Tlačidlá vyhrievania sedadla** ➔ Str. 235
- 6 **Bezdrôtová nabíjačka \*** ➔ Str. 231
- 7 **Páčkový volič spomalenia (+)** ➔ Str. 367
- 8 **Nastavenia volantu** ➔ Str. 202
- 9 **Páčkový volič spomalenia (-)** ➔ Str. 367
- 10 **Tlačidlo**  (vypnutie OFF systému VSA (asistent stability vozidla)) ➔ Str. 390  
**Spínač bezpečnostnej podpory** ➔ Str. 397, 409, 456  
**Tlačidlo systému parkovacieho snímača** ➔ Str. 484  
**Ovládač nastavenia svetlometov \*** ➔ Str. 192  
**Tlačidlo elektricky ovládaných dverí batožinového priestoru \*** ➔ Str. 169  
**Tlačidlo vyhrievania čelného skla \*** ➔ Str. 200
- 11 **Ovládanie jasu** ➔ Str. 201

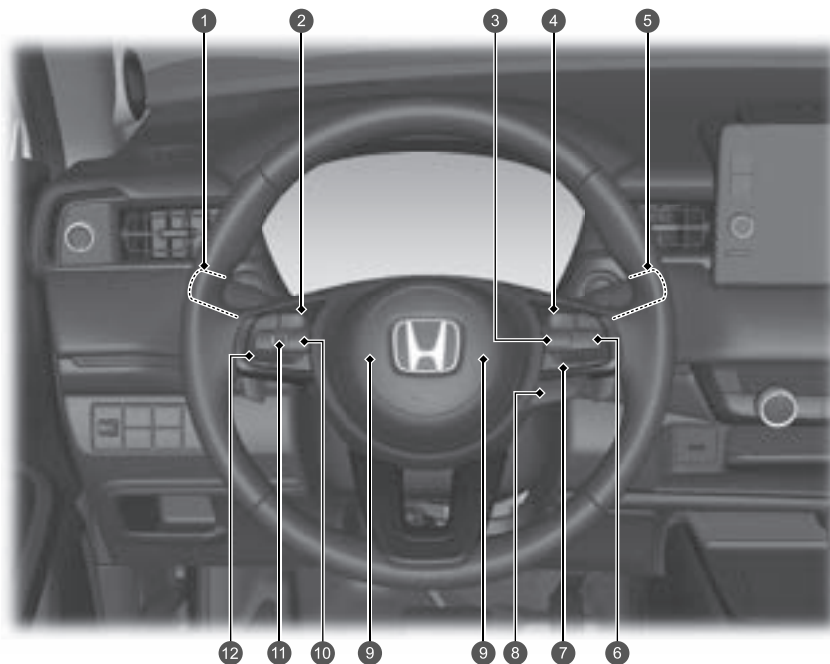

- 1 **Systémové indikátory** ➔ Str. 102  
**Ukazovatele** ➔ Str. 132  
**Rozhranie s informáciami pre vodiča**  
➔ Str. 135
- 2 **Tlačidlo POWER** ➔ Str. 180
- 3 **Tlačidlo**  (vypnutie OFF systému VSA (asistent stability vozidla)) ➔ Str. 390  
**Spínač bezpečnostnej podpory** ➔ Str. 397, 409, 456  
**Tlačidlo systému parkovacieho snímača** ➔ Str. 484  
**Ovládač nastavenia svetlometov\*** ➔ Str. 192  
**Tlačidlo elektricky ovládaných dverí batožinového priestoru\*** ➔ Str. 169  
**Tlačidlo vyhrievania čelného skla\***  
➔ Str. 200
- 4 **Päčkový volič spomalenia (+)** ➔ Str. 367
- 5 **Nastavenia volantu** ➔ Str. 202
- 6 **Päčkový volič spomalenia (-)** ➔ Str. 367
- 7 **Bezdrôtová nabíjačka\*** ➔ Str. 231
- 8 **Systém klimatizácie** ➔ Str. 236  
**Vyhrievanie zadného skla** ➔ Str. 199  
**Tlačidlo vyhrievaného bočného zrkadla** ➔ Str. 199  
**Tlačidlá vyhrievania sedadla** ➔ Str. 235
- 9 **Audiosystém** ➔ Str. 246  
**Navigačný systém**  
➔ Pozrite si príručku navigačného systému
- 10 **Tlačidlo výstražných svetiel**
- 11 **Ovládanie jasu** ➔ Str. 201

# Vizuálny register



- 1 Svetlomety/smerové svetlá ➔ Str. 183, 185  
Predné hmlové svetlá\* ➔ Str. 187  
Zadné hmlové svetlo ➔ Str. 187
- 2 Tlačidlá telefónneho systému hands-free ➔ Str. 318  
Tlačidlá ovládania hlasom\* ➔ Str. 255
- 3 Tlačidlo  ➔ Str. 376, 383, 424
- 4 Tlačidlo LIM ➔ Str. 376, 383, 424
- 5 Stierače/ostrekovače ➔ Str. 196
- 6 Tlačidlá adaptívneho tempomatu (ACC) s funkciou sledovania vozidiel pri nízkych rýchlostiach (LSF) ➔ Str. 423
- 7 Tlačidlo systému podpory riadenia vozidla v jazdnom pruhu (LKAS) ➔ Str. 445  
Tlačidlo odstupu ➔ Str. 436
- 8 Tlačidlo vyhrievania volantu\* ➔ Str. 234
- 9 Klaksón (Stlačte plochu okolo značky )
- 10 Tlačidlo  (Domov) ➔ Str. 136, 252
- 11 Nastavovacie koliesko vľavo ➔ Str. 136, 252
- 12 Diaľkové ovládanie audiosystému ➔ Str. 252

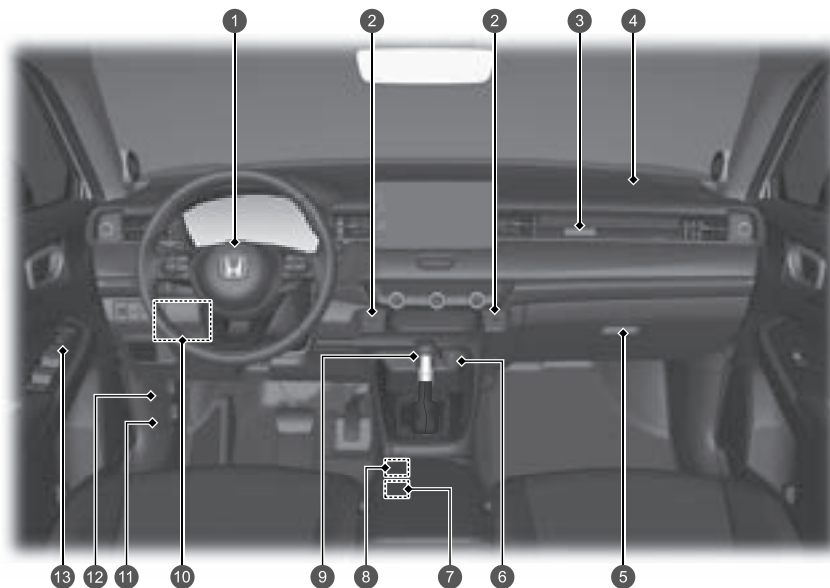

- 1 Predný airbag vodiča ➔ Str. 60
- 2 Porty USB ➔ Str. 251
- 3 Indikátor VYPNUTIA predného airbagu spolujazdca ➔ Str. 71
- 4 Predný airbag spolujazdca ➔ Str. 60
- 5 Odkladacia schránka v palubnej doske ➔ Str. 222
- 6 Napájacia zásuvka príslušenstva ➔ Str. 230
- 7 Spínač elektrickej parkovacej brzdy ➔ Str. 471  
Tlačidlo automatického podržania brzdy ➔ Str. 475
- 8 Spínač jazdných režimov ➔ Str. 371  
Tlačidlo asistenta pre zjazd z kopca ➔ Str. 375
- 9 Radiaca páka ➔ Str. 365
- 10 Poistková skrinka v interiéri na strane vodiča ➔ Str. 602
- 11 Rukoväť uvoľnenia kapoty ➔ Str. 518
- 12 Rukoväť uvoľnenia dverí otvoru na dopĺňanie paliva ➔ Str. 496
- 13 Ovládacie prvky bočných zrkadiel ➔ Str. 204  
Hlavný spínač uzamknutia dverí ➔ Str. 161  
Spínače elektricky ovládaných okien ➔ Str. 178

# Vizuálny register

Typ vozidla s pravostranným riadením

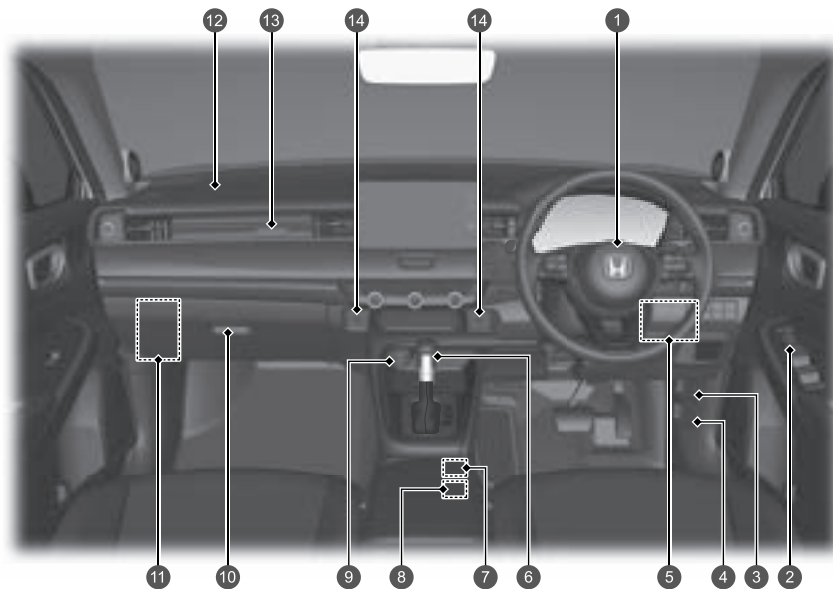

- 1 Predný airbag vodiča ➔ Str. 60
- 2 Ovládacie prvky bočných zrkadiel ➔ Str. 204  
Hlavný spínač uzamknutia dverí ➔ Str. 161  
Spínače elektricky ovládaných okien ➔ Str. 178
- 3 Rukoväť uvoľnenia dvierok otvoru na dopĺňanie paliva ➔ Str. 496
- 4 Rukoväť uvoľnenia kapoty ➔ Str. 518
- 5 Poistková skrinka v interiéri na strane vodiča ➔ Str. 602
- 6 Radiaca páka ➔ Str. 365
- 7 Spínač jazdných režimov ➔ Str. 371  
Tlačidlo asistenta pre zjazd z kopca ➔ Str. 375
- 8 Spínač elektrickej parkovacej brzdy ➔ Str. 471  
Tlačidlo automatického podržania brzdy ➔ Str. 475
- 9 Napájacia zásuvka príslušenstva ➔ Str. 230
- 10 Odkladacia schránka v palubnej doske ➔ Str. 222
- 11 Poistková skrinka v interiéri na strane spolujazdca ➔ Str. 604
- 12 Predný airbag spolujazdca ➔ Str. 60
- 13 Indikátor VYPNUTIA predného airbagu spolujazdca ➔ Str. 71
- 14 Porty USB ➔ Str. 251



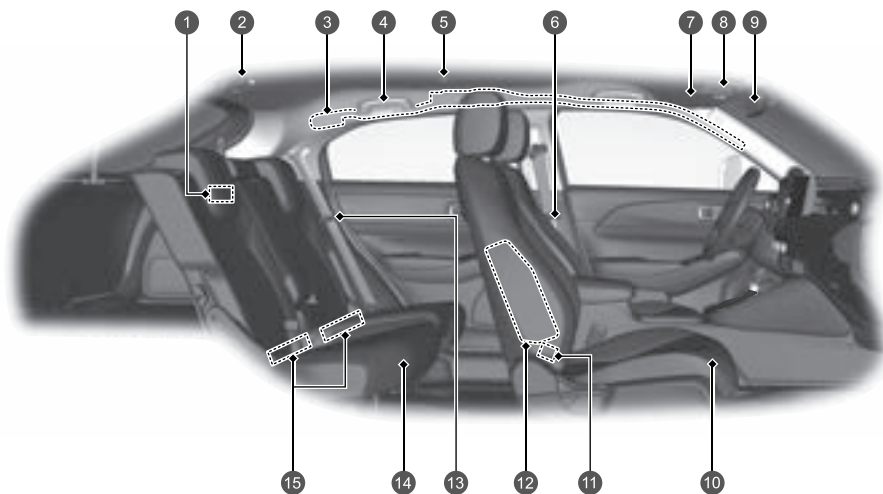

- 1 Osvetlenie batožinového priestoru ➔ Str. 221
- 2 Bezpečnostný pás s odnímateľným ukotvením ➔ Str. 53
- 3 Bočné hlavové airbagy ➔ Str. 68
- 4 Držadlo  
Háčiky na šaty ➔ Str. 224
- 5 Svetlá na čítanie ➔ Str. 220
- 6 Bezpečnostné pásy ➔ Str. 45
- 7 Slnéne clony ➔ Str. 229  
Zrkadlá v slnečnej clone
- 8 Svetlá na čítanie ➔ Str. 220  
Tlačidlo SOS ➔ Str. 346
- 9 Spätné zrkadlo ➔ Str. 203
- 10 Predné sedadlo ➔ Str. 207
- 11 Porty USB\* ➔ Str. 251
- 12 Bočné airbagy ➔ Str. 66
- 13 Bezpečnostný pás (inštalácia detského záchytného systému) ➔ Str. 91  
Bezpečnostný pás na zaistenie detského záchytného systému ➔ Str. 93
- 14 Zadné sedadlo ➔ Str. 210
- 15 Dolné body ukotvenia na zaistenie detských záchytných systémov ➔ Str. 87

\* Nie je k dispozícii u všetkých modelov

# Vizuálny register

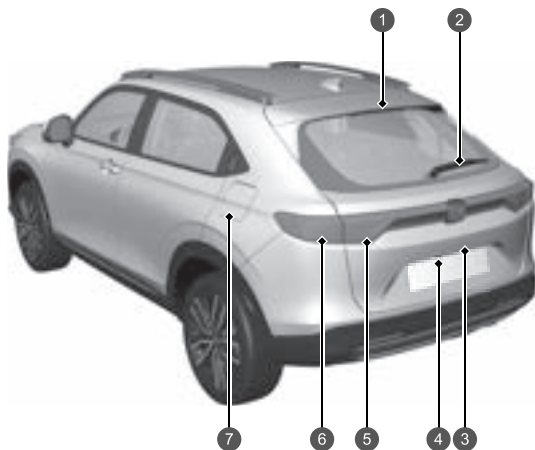
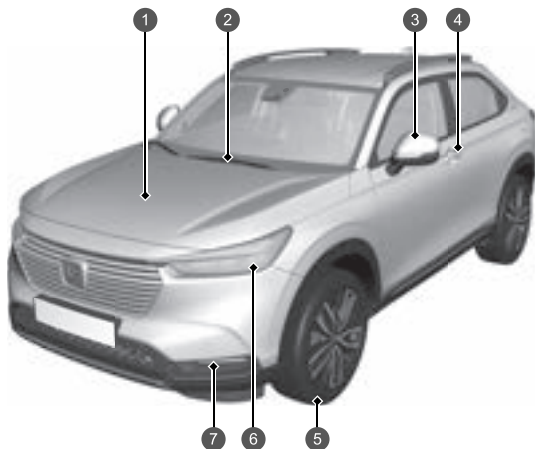

- 1 Údržba pod kapotou ➔ Str. 517
- 2 Stierače čelného skla ➔ Str. 196, 536
- 3 Elektricky ovládané bočné zrkadlá ➔ Str. 204  
Bočné smerové svetlá ➔ Str. 185, 530
- 4 Ovládanie zamknutia/odomknutia dverí ➔ Str. 154
- 5 Pneumatiky ➔ Str. 541, 569
- 6 Svetlomety ➔ Str. 183, 530  
Pozíčné/denné prevádzkové svetlá ➔ Str. 183, 189, 530  
Predné smerové svetlá ➔ Str. 185, 530
- 7 Predné hmlové svetlá\* ➔ Str. 187, 530

- 1 Tretie brzdomé svetlo ➔ Str. 534
- 2 Zadný stierač ➔ Str. 198, 539
- 3 Otváranie/zatváranie dverí batožinového priestoru ➔ Str. 163  
Vonkajšia rukoväť dverí batožinového priestoru ➔ Str. 164  
Zadné osvetlenie evidenčného čísla ➔ Str. 183, 534
- 4 Zadná kamera s rôznymi režimami zobrazenia ➔ Str. 493
- 5 Koncové svetlá ➔ Str. 183, 533  
Cúvacie svetlá ➔ Str. 533  
Zadné hmlové svetlo ➔ Str. 187, 533
- 6 Brzdové/koncové svetlá ➔ Str. 183, 531  
Zadné smerové svetlá ➔ Str. 185, 531
- 7 Dopĺňanie paliva ➔ Str. 496

# e:HEV

Vaše vozidlo e:HEV využíva ako zdroj pohonu elektromotor aj benzínový motor, pričom elektromotor získava elektrinu z internej vysokonapätovej batérie a/ alebo interného generátora. Vysokonapäťová batéria sa nabíja z generátora poháňaného motorom alebo z regeneračného brzdenia.

Pri jazde vaše vozidlo poháňa výlučne elektromotor, výlučne benzínový motor alebo oba tieto pohony súčasne. Systém vyberá, ktorý zdroj pohonu je najvhodnejší, a automaticky naň prepne.

## ● Energetická účinnosť

Rovnako ako pri benzínovom vozidle má najväčší vplyv na palivovú úspornosť a dojazd hybridných vozidiel váš štýl jazdy. Agresívne zrýchľovanie a jazda vysokou rýchlosťou môžu jednoducho prinútiť systém, aby prepol zdroj pohonu na benzínový motor.

Okrem toho intenzívne používanie systému klimatizácie negatívne ovplyvňuje dojazd a účinnosť vozidla. Oba tieto spôsoby používania rýchlejšie znižujú stav nabitia vysokonapäťovej batérie.

## ● Typy batérií

V tomto vozidle sa používajú dva typy batérií; štandardný 12-voltový akumulátor, ktorý napája airbasy, vnútorné a vonkajšie svetlá a iné štandardné 12-voltové systémy, a vysokonapäťová batéria, ktorá sa používa na napájanie hnacieho motora a dobíjanie 12-voltového akumulátora.

## HLAVNÉ KOMPONENTY VOZIDLA e:HEV

**Benzínový motor**– Spúšťa generátor a za určitých podmienok poháňa priamo kolesá.

**Generátor**– Spúšťa motor a generuje elektrický výkon, keď je poháňaný benzínovým motorom, na napájanie elektromotora alebo na nabíjanie vysokonapäťovej batérie.

**Elektromotor**– Za určitých podmienok zabezpečuje pohon kolies v spojení s benzínovým motorom a poskytuje elektrickú energiu vysokonapäťovej batérii prostredníctvom regeneračného brzdenia.

**Vysokonapäťová batéria**– Zabezpečuje ukladanie elektrickej energie a slúži ako zdroj energie pre elektromotor. Informácie o vlastnostiach vysokonapäťovej batérie vám pomôžu dosiahnuť optimálne riadenie a maximalizovať dojazd vášho elektrického vozidla. ➡ **Str. 399**

**Indikátor úrovne nabitia vysokonapäťovej batérie**– Zobrazuje stav nabitia batérie.

Keď indikátor:

- Zobrazuje dva alebo menej segmentov, režim EV už nie je k dispozícii.
- Zobrazuje desať segmentov, úroveň nabitia batérie je plná.

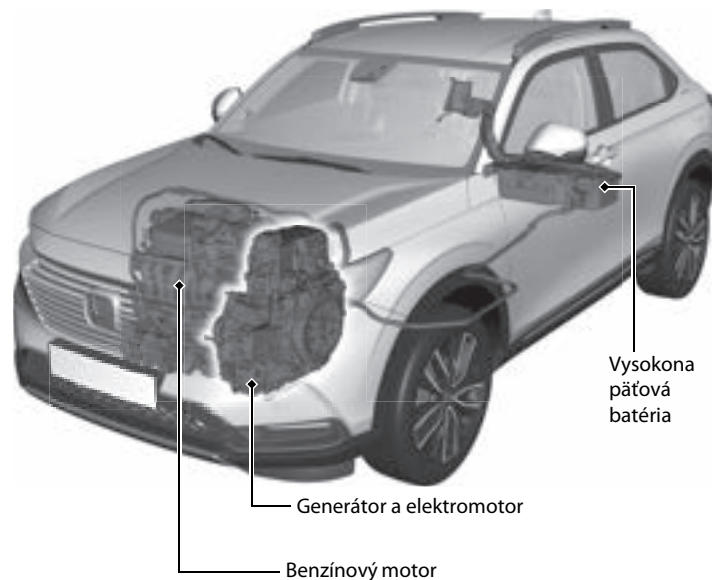

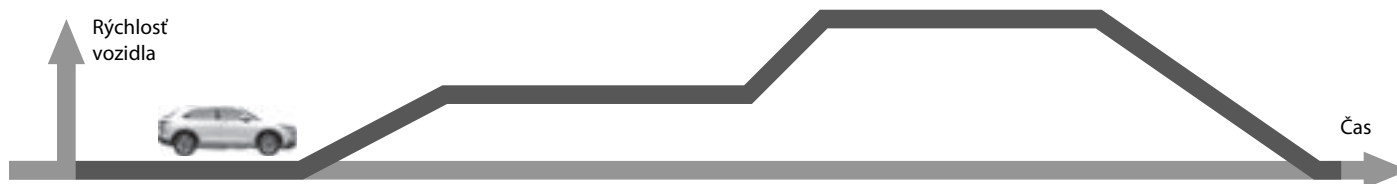

Prevádzkový režim	Elektrické vozidlo (EV)	Hybrid (HV)	Motor (priamy pohon)	Regenerácia
Stav jazdy	Vozidlo stojí alebo jazdí nízkou rýchlosťou: <ul style="list-style-type: none"> <li>Pohon kolies zabezpečuje len elektromotor.</li> </ul>	Jazda s vysokým zaťažením (napríklad zrýchľovanie alebo jazda hore svahom): <ul style="list-style-type: none"> <li>Pohon kolies zabezpečuje elektromotor</li> <li>Benzínový motor poháňa generátor, čím dodáva elektrickú energiu elektromotoru na zvýšenie výkonu pohonu alebo vysokonapäťovej batérii na jej nabíjanie.</li> </ul>	Jazda vysokou rýchlosťou s nízkym zaťažením: <ul style="list-style-type: none"> <li>Pohon kolies zabezpečuje benzínový motor.</li> <li>Vysokonapäťová batéria dodáva elektrickú energiu elektromotoru na zvýšenie výkonu.</li> <li>Elektromotor dodáva elektrickú energiu vysokonapäťovej batérii prostredníctvom rekuperačného brzdienia.</li> </ul>	Plynový pedál sa uvoľní a vozidlo spomaľuje. <ul style="list-style-type: none"> <li>Elektromotor dodáva elektrickú energiu vysokonapäťovej batérii prostredníctvom rekuperačného brzdienia.</li> </ul>
Monitor toku energie				
Elektromotor	Zastavený/v prevádzke	V prevádzke	Generuje/v prevádzke	Rekuperuje
Generátor	Zastavený	Generuje	Žiadny výstup	Zastavený/žiadny výstup
Motor	Zastavený	V prevádzke	V prevádzke	Zastavený/žiadny výstup
Vysokonapäťová batéria	Vybíja sa	Nabíja sa/vybíja sa	Nabíja sa/vybíja sa	Nabíjanie

## ● Rekuperácia energie a rekuperačné brzdenie

Keď je aktívne rekuperačné brzdenie

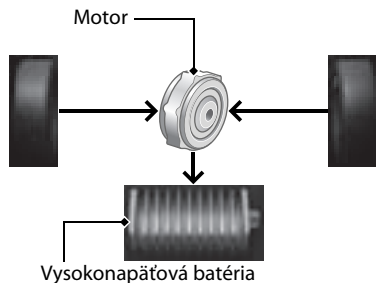

Pri spomaľovaní bez stlačenia plynového pedála, pri použití brzdového pedála alebo pri jazde z kopca funguje elektromotor ako generátor, ktorý rekuperuje časť elektrickej energie, ktorá sa použila na zrýchlenie vozidla. Toto rekuperačné brzdenie spomaľuje vozidlo podobným spôsobom ako brzdenie motorom v benzínovom vozidle. Táto funkcia bude lepšie fungovať po zaradení radiacej páky do polohy **[B]**.

## ● Automatické zastavenie/štartovanie motora

Ak je to vhodné, benzínový motor vášho vozidla automaticky zastaví počas prevádzky vozidla alebo sa znova naštartuje, kým vozidlo stojí.

V nasledujúcich prípadoch sa však automatické zastavenie motora nemusí aktivovať.

- Vozidlo momentálne potrebuje dodatočný výkon na agresívne zrýchlenie, jazdu do kopca alebo jazdu pri vysokej rýchlosti.
- Keď sa intenzívne používa systém klimatizácie.
- Teplota vysokonapäťovej batérie je vysoká alebo nízka.
- Vysokonapäťová batéria je pri nabíjaní príliš vybitá.

## ● Jedinečné zvuky vozidla e:HEV

Keď prvýkrát začnete jazdiť s týmto vozidlom, pravdepodobne budete počuť neznáme zvuky, najmä keď zapnete systém napájania, počas jazdy alebo pri pohybaní. Niektoré z týchto zvukov sú jedinečné pre pohonný, palivový a klimatizačný systém, ako aj chladiace systémy vysokonapäťovej batérie tohto vozidla, iné sú podobné zvukom, aké vytvárajú konvenčné automobily, ktoré sú zvyčajne prehlušené silnejšími zvukmi neprítomnými v prípade vozidiel tejto konštrukcie. Tieto zvuky nie sú dôvodom na obavy a čoskoro si na ne zvyknete ako na bežné a dokážete rozpoznať akýkoľvek prípadný nový alebo neobvyklý zvuk.

## Bezpečnostné opatrenia



Nezakrývajte otvor prívodu vzduchu



Ak je otvor prívodu vzduchu počas prevádzky vozidla zablokovaný, môže dôjsť k prehriatiu vysokonapätovej batérie. V záujme ochrany batérie môže systém začať obmedzovať výkon batérie a môže sa rozsvietiť indikátor systému napájania a indikátor systému nabíjania 12-voltového akumulátora.

### NeDotýkajte sa vysokonapätového systému

Ak sa pokúsite rozobrať niektorý komponent vysokonapätového systému alebo odpojiť jeden z jeho vodičov, môže to spôsobiť vážny zásah elektrickým prúdom. Údržbu alebo opravy vysokonapätového systému smie vykonať len predajca Honda.

### Ak dôjde k nehode

● Dávajte pozor na nebezpečenstvo zásahu elektrickým prúdom.

► Ak dôjde k vážnej nehode, ktorá poškodí vysokonapätový systém vozidla, môže dôjsť k zásahu elektrickým prúdom v dôsledku odkrytých vysokonapätových komponentov alebo vodičov. Ak k tomu dôjde, nedotýkajte sa žiadneho z komponentov vysokonapätového systému ani žiadneho z jeho oranžových vodičov.

● Nedotýkajte sa kvapaliny vysokonapätovej batérie.

► Vysokonapätová batéria obsahuje horľavý elektrolyt, ktorý môže v prípade vážnej nehody vytečť. Zabráňte kontaktu elektrolytu s pokožkou a očami, pretože je žieravý. Ak náhodou prídete do styku s elektrolytom, oplachujte vystavenú pokožku alebo oči veľkým množstvom vody po dobu najmenej piatich minút a ihneď vyhľadajte lekársku pomoc.

● Na hasenie elektrického požiaru použite hasiaci prístroj.

► Snaha o uhasenie elektrického požiaru dokonca aj malým množstvom vody (napríklad pomocou záhradnej hadice) môže byť nebezpečná.

● Každé poškodenie vozidla spôsobené nehodou nechajte opraviť predajcom.

### Systém núdzového vypnutia vysokonapätového systému

Ak je vozidlo účastníkom havárie, v závislosti od závažnosti nárazu sa aktivuje systém núdzového vypnutia. Keď sa tento systém aktivuje, vysokonapätový systém sa automaticky vypne a vozidlo sa už nemôže pohybovať vlastnou energiou. Ak chcete obnoviť normálnu prevádzku vysokonapätového systému, obráťte sa na predajcu.

### Po likvidácii vozidla

● Vysokonapätová batéria je lítium-iónová batéria. Spoločnosť Honda zhromažďuje a recykluje použité vysokonapätové batérie – v prípade poškodenia vozidla bez možnosti opravy sa obráťte na predajcu, ktorý zabezpečí správnu likvidáciu batérie.

# Bezpečná jazda ➔ Str. 39

## Airbagy ➔ Str. 58

- Vaše vozidlo je vybavené airbagmi, ktoré vás a vašich spolujazdcov chránia pri miernom až silnom náraze.

## Bezpečnosť detí ➔ Str. 73

- Deti mladšie ako 12 rokov by mali sedieť na zadnom sedadle.
- Malé deti musia byť správne pripútané v detskom záchytnom systéme smerujúcom dopredu.
- Bábätká musia byť správne pripútané v detskej autosedačke smerujúcej dozadu umiestnenej na zadnom sedadle.

## Nebezpečenstvo výfukových plynov ➔ Str. 98

- Vozidlo vypúšťa nebezpečné výfukové plyny, ktoré obsahujú oxid uhoľnatý. Motor neštartujte v uzavretých priestoroch, kde sa môže hromadiť oxid uhoľnatý.

## Bezpečnostné pásy ➔ Str. 45

- Zapnite si bezpečnostný pás a na sedadle sedte vzpriamene a čo najviac vzadu.
- Skontrolujte, či sú spolujazdci správne pripútaní bezpečnostnými pásmi.

## Kontrolný zoznam pred jazdou ➔ Str. 44

- Pred jazdou skontrolujte, či sú predné sedadlá, opierky hlavy, volant a zrkadlá správne nastavené.



Pripútajte sa lonovým pásom čo najnižšie.



# Prístrojový panel Str.101

Indikátory  Str.102 / Ukazovatele  Str.132 / Rozhranie s informáciami pre vodiča  Str.135

Systém rozpoznávania dopravných značiek  Str.134

Ukazovateľ POWER/CHARGE  Str.132

Merač prostredia  Str.133

Tachometer  Str.132

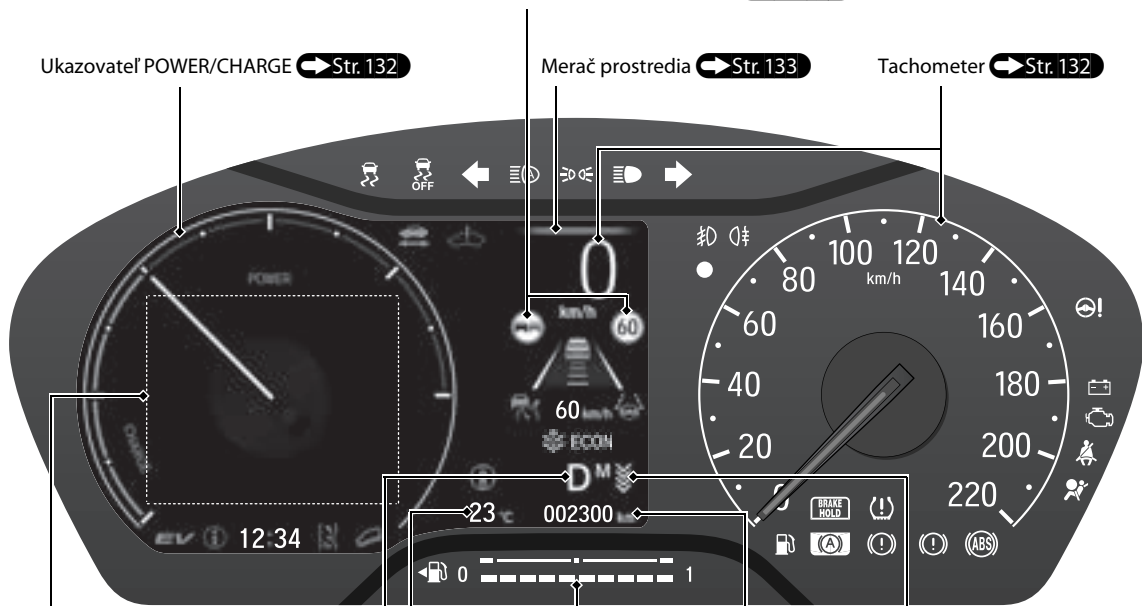

Rozhranie s informáciami pre vodiča  Str.135

Okolitá teplota  Str.133

Palivomer  Str.132

Indikátor páčkového voliča spomalenia  Str.108

Počítadlo najazdených kilometrov  Str.133

Indikátor polohy radiacej páky  Str.108 /

Indikátor systému prevodovky  Str.108

# Ovládacie prvky ↔ Str. 149

## Hodiny ↔ Str. 150

Môžete nastaviť hodiny a prispôbiť ich displej.

↔ Str. 266

## Tlačidlo POWER ↔ Str. 180

Stlačením tohto tlačidla zmeníte režim napájania vozidla.

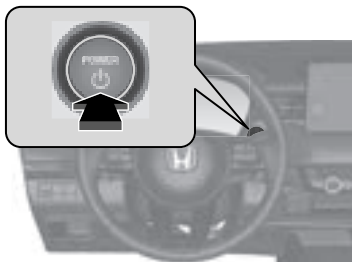

## Smerové signály ↔ Str. 185

Páčka ovládania smerových signálov



## Osvetlenie ↔ Str. 183

Spínače svetiel

Dialkové svetlá

Stretávacie svetlá

Blikanie dialkovými svetlami



## Stierače a ostrekovače ↔ Str. 196

Páčka ovládania stieračov/ostrekovačov



Pred nasledujúcimi situáciami musí byť nastavenie **AUTO** vždy v polohe **OFF**, aby nedošlo k závažnému poškodeniu systému stieračov:

- Čistenie čelného skla
- Prejazd cez autoumývačeň
- Neprší

## Volant ➔ Str. 202

- Ak chcete nastaviť volant, potiahnite páčku nastavenia smerom k sebe, nastavte volant do požadovanej polohy a zaistíte páčku naspäť na jej miesto.

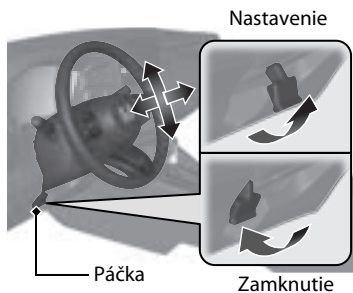

## Odomknutie predných dverí zvnútra ➔ Str. 160

- Potiahnutím rukoväti jedných alebo druhých predných dverí naraz odomknete aj otvoríte dvere.

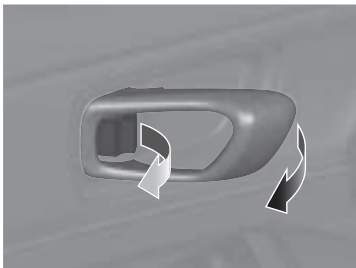

## Dvere batožinového priestoru ➔ Str. 163

- Keď máte pri sebe diaľkový ovládač bezklúčového otvárania, stlačením vonkajšej rukoväti odomknete a otvoríte dvere batožinového priestoru.

Modely s elektricky ovládanými dverami batožinového priestoru

- Stlačte tlačidlo elektricky ovládaných dverí batožinového priestoru na ovládacom paneli na strane vodiča.
- Stlačte tlačidlo elektricky ovládaných dverí batožinového priestoru na diaľkovom ovládači.

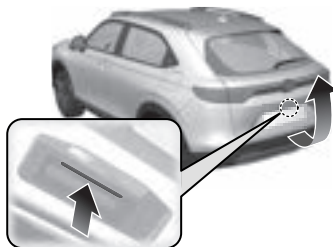

Modely s bezdotykovým prístupom

Keď máte diaľkový ovládač bezklúčového otvárania pri sebe, zdvihnite a spustite nohu (prudkým pohybom) pod stredom zadného nárazníka, čím sa dvere batožinového priestoru otvoria alebo zatvoria.

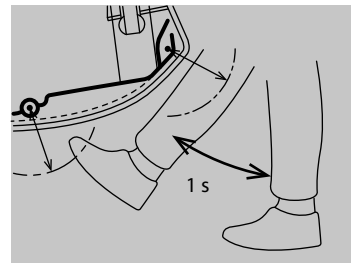

## Elektricky ovládané bočné zrkadlá Str. 204

- Keď je režim napájania v polohe ZAPNUTÉ, posuňte spínač voliča do polohy L alebo R.
- Stlačením príslušného okraja spínača nastavenia nastavíte zrkadlo.
- Stlačením tlačidla sklopných bočných zrkadiel s bočné zrkadlá sklopia alebo vyklopia.

Tlačidlo sklopných bočných zrkadiel

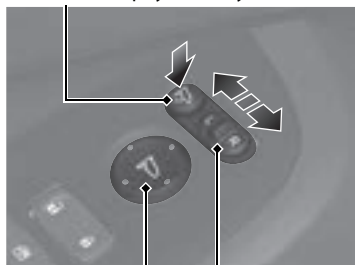

Spínač nastavenia

Spínač voliča

## Elektricky ovládané okná Str. 177

 Str. 177

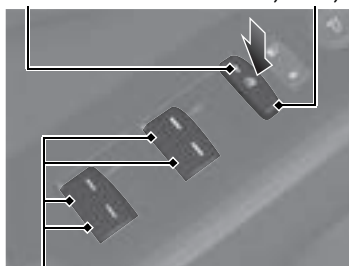

- Keď je režim napájania v polohe ZAPNUTÉ, môžete otvárať a zatvárať elektricky ovládané okná.
- Ak je tlačidlo uzamknutia elektricky ovládaných okien vo vypnutej polohe, každé okno spolujazdca možno otvárať a zatvárať pomocou samostatného spínača.
- Ak je tlačidlo uzamknutia elektricky ovládaných okien v zapnutej polohe (svieti indikátor), spínače okien spolujazdcov sú vypnuté.

Indikátor      Tlačidlo uzamknutia elektricky ovládaných okien



Spínač okien

## System klimatizácie Str. 236

- Stlačením tlačidla **AUTO** aktivujete systém klimatizácie.
- Stlačením tlačidla  zapnete alebo vypnete systém.
- Stlačením tlačidla  spustíte odmrazovanie čelného skla.

Modely bez tlačidla SYNC

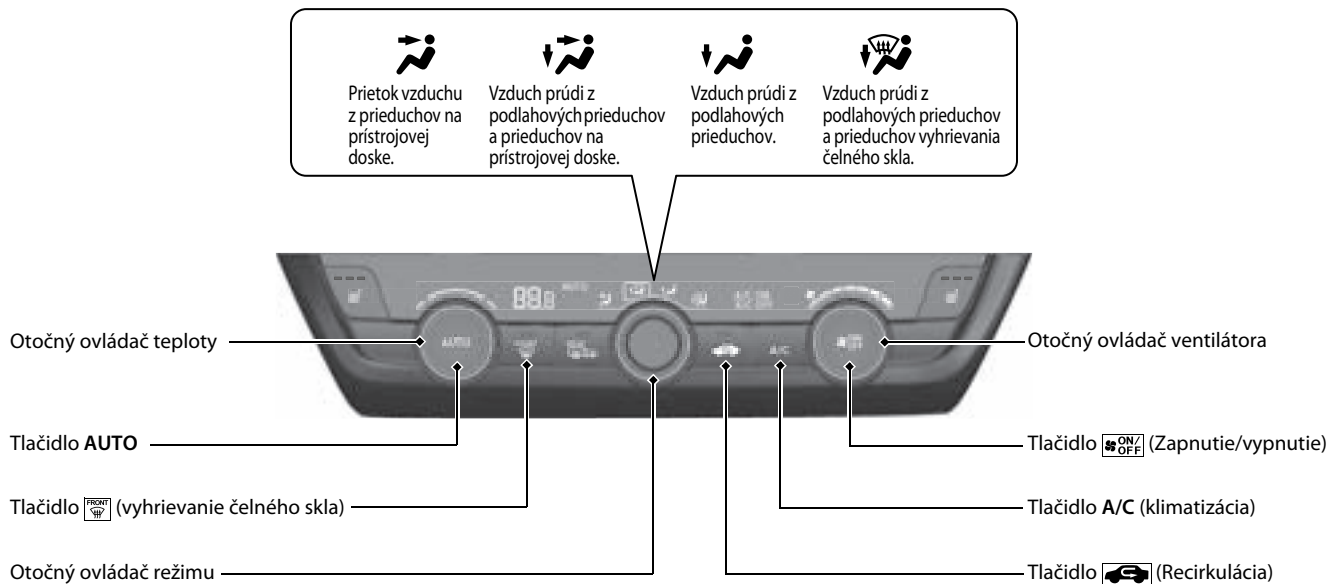



Ovládač teploty na strane vodiča

Otočný ovládač ventilátora

Ovládač teploty na strane spolujazdca

Tlačidlo (Recirkulácia)

Tlačidlo **AUTO**

Ovládacie tlačidlo **MODE**

Tlačidlo (vyhrievanie čelného skla)

Tlačidlo **SYNC** (Synchronizácia)

Tlačidlo **A/C** (klimatizácia)

Tlačidlo (Zapnutie/vypnutie)

# Funkcie Str. 245



## Audiosystém Str. 246, 248

Ovládanie navigačného systému  Pozrite si príručku navigačného systému

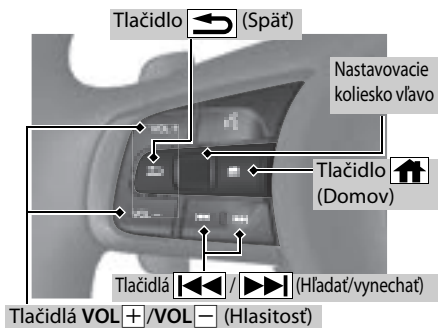

## Dialkové ovládanie audiosystému Str. 252



- Tlačidlá VOL+ / VOL- (Hlasitosť)  
Stlačením upravíte úroveň hlasitosti nahor/nadol.
- Nastavovacie koliesko vľavo  
Pri voľbe režimu zvuku  
Stlačte tlačidlo  (Domov), potom otáčajte nahor alebo nadol pre výber možnosti  (Audio) na rozhraní vodiča, a potom stlačte ľavé nastavovacie koliesko.

**Otáčanie nahor alebo nadol:** Ak chcete prepínať medzi zvukovými režimami, otáčajte nahor alebo nadol a potom stlačte ľavé nastavovacie koliesko:  
FM/AM/DAB/iPod/USB/Apple CarPlay/Android Auto/*Bluetooth*<sup>®</sup> Audio

V závislosti od pripojeného zariadenia sa môžu zobrazené režimy zmeniť.

- Tlačidlá  /  (Hľadať/vynechať)  
Rádio: Stlačením  /  zmeníte predvoľbu rozhlasovej stanice.  
Pripojenie smartfónu alebo audia cez iPod, zariadenie USB, *Bluetooth*<sup>®</sup>:  
Stlačením  /  preskočíte na začiatok ďalšej skladby alebo sa vrátite na začiatok aktuálnej skladby.  
Rádio: Stlačením a podržaním  /  zmeníte stanicu so silnou frekvenciou.  
Zariadenie USB:  
Stlačením a podržaním  /  zmeníte priečink.  
iPod: Stlačením a podržaním  /  zmeníte skladbu.

V závislosti od pripojeného zariadenia sa môžu postupy zmeniť.



# Riadenie Str. 351

## Prevodovka Str. 364, 365

- Pri zapínaní napájania zaradte polohu [P] a stlačte brzdový pedál.

### Výber prevodu

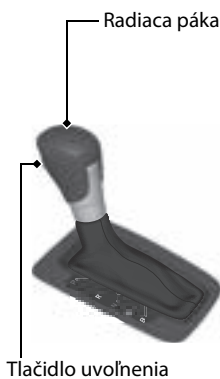
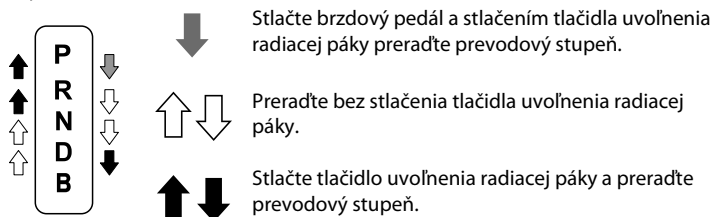

- P Parkovanie**  
Používa sa pri parkovaní alebo pred aktiváciou či deaktiváciou napájania. Prevodovka je zamknutá.
- R Cúvanie**  
Používa sa pri cúvaní.
- N Neutrál**  
Prevodovka nie je zamknutá.
- D Jazda**  
Používa sa pri bežnej jazde.
  - Dočasne možno používať páčkový volič spomalenia.
  - Páčkový volič spomalenia možno použiť, keď je zapnutý režim SPORT.
- B Jazda (B)**
  - Používa sa na jazdu z dlhého kopca a na zvýšenie rekuperačného brzdenia.
  - Je možné použiť páčkový volič spomalenia.

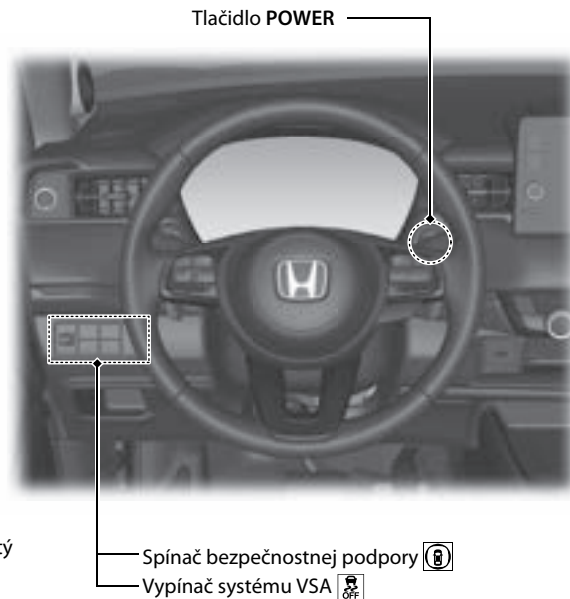

## Páčkový volič spomalenia Str. 367

Keď uvoľníte plynový pedál, môžete ovládať mieru spomalenia bez toho, aby ste museli pustiť volant. Pomocou páčkového voliča spomalenia na volante môžete postupne prepínať medzi štyrmi stupňami spomalenia.

- **Keď je radenie v polohe **

Ak potiahnete páčkový volič dozadu, stupeň spomalenia sa dočasne zmení a na prístrojovom paneli sa zobrazí príslušný stupeň.

- **Keď je zaradená poloha  a je ZAPNUTÝ REŽIM SPORT alebo keď je zaradená poloha **

Ak potiahnete páčkový volič dozadu, stupeň spomalenia sa zmení a na prístrojovom paneli sa zobrazí miera spomalenia spolu s indikátorom **M**.



Páčkový volič





Páčkový volič



Keď je zaradená poloha , zobrazí sa stupeň spomalenia.



Stupeň spomalenia

Keď je zaradená poloha  a je ZAPNUTÝ REŽIM SPORT alebo keď je zaradená poloha , zobrazí sa stupeň spomalenia a **M**.

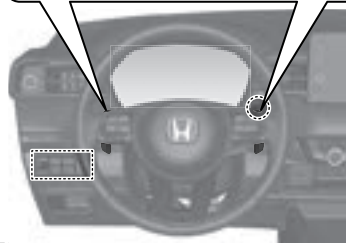

## Zapnutie a vypnutie systému CMBS Str. 409

- Keď systém CMBS rozpozná neodvratiteľné riziko čelnej zrážky, pomôže vám znížiť rýchlosť vozidla, a tým aj vážnosť zrážky.
- Systém CMBS sa zapne pri každom spustení systému napájania.
- Ak chcete zapnúť alebo vypnúť systém CMBS, použijete spínač bezpečnostnej podpory.

## Zapnutie a vypnutie systému VSA Str. 390

- Asistent stability vozidla (VSA) pomáha stabilizovať vozidlo počas jazdy v zákrutách a pomáha udržať trakciu vozidla pri zrýchľovaní na nespevnenom alebo klzkom povrchu vozovky.
- Systém VSA sa aktivuje automaticky pri každom spustení systému napájania.
- Ak chcete čiastočne vypnúť alebo plne obnoviť fungovanie systému VSA, stlačte a podržte tlačidlo , kým nezaznie pípnutie.

## Systém výstrahy poklesu tlaku v pneumatikách

### Str. 392

- Zisťuje zmeny v stave pneumatiky a celkových rozmeroch spôsobené poklesom tlaku v pneumatikách.
- Systém výstrahy poklesu tlaku v pneumatikách sa automaticky zapne pri každom spustení systému napájania.
- Za určitých podmienok je potrebné vykonať postup kalibrácie.

## Nastaviteľný obmedzovač rýchlosti Str. 376

Tento systém vám umožňuje nastaviť maximálnu rýchlosť, ktorú vozidlo nemôže prekročiť, ani keď ďalej stláčate plynový pedál.

- Ak chcete použiť nastaviteľný obmedzovač rýchlosti, stlačte tlačidlo . Stlačením tlačidla LIM vyberte nastaviteľný obmedzovač rýchlosti, a keď vozidlo dosiahne požadovanú rýchlosť stlačte tlačidlo SET/-.
  - Rýchlostné obmedzenie vozidla možno nastaviť na hodnotu od 30 km/h do 250 km/h.

## Tankovanie Str. 495

**Odporúčané palivo:** Benzínové/gasoholové palivo podľa normy EN 228  
Kvalitný bezolovnatý benzín/gasohol s hodnotou až E10 (90 % benzínu a 10 % etanolu), oktánové číslo merané výskumnou metódou minimálne 95

**Objem palivovej nádrže:** 40 l

- 1** Potiahnite rukoväť uvoľnenia dvierok otvoru na dopĺňanie paliva.

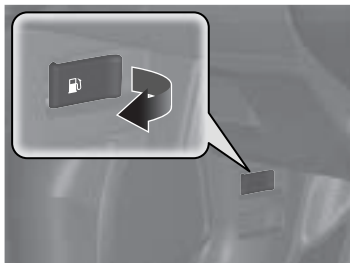

- 2** Pomalým otočením odstráňte uzáver plnenia paliva.



- 3** Uložte uzáver do držiaka na dvierkach otvoru na dopĺňanie paliva.

- 4** Po doplnení paliva naskrutkujte uzáver späť, pokiaľ nebudete aspoň raz počuť kliknutie.



# Honda Sensing

↔ Str. 402

Honda Sensing je podporný systém pre vodiča, ktorý využíva dva úplne odlišné druhy snímačov, prednú širokouhlú kameru namontovanú na vnútornej strane čelného skla za spätným zrkadlom a sonárne snímače umiestnené v prednom a zadnom nárazníku.

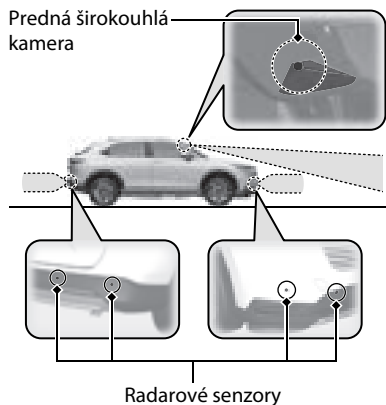

## Brzdový systém zmiernenia zrážky (CMBS)

↔ Str. 405

Systém vám môže pomôcť, keď zistí, že je možná kolízia vášho vozidla s iným vozidlom (vrátane motocyklov) pred vami zozadu, s oproti idúcim vozidlom spredu, s chodcom alebo cyklistom (pohybujúcim sa bicyklom). Systém CMBS je navrhnutý tak, aby vás upozornil pri rozpoznaní novej kolízie a tiež vám asistoval pri znižovaní rýchlosti, predchádzaní kolíziám a zmenšovaní ich závažnosti.

## Ovládanie brzdenia pri nízkej rýchlosti

↔ Str. 417

Pomocou sonárnych snímačov umiestnených na prednom a zadnom nárazníku tento systém zistí, či počas normálnej jazdy alebo pri príliš silnom zošliapnutí plynového pedála hrozí nebezpečenstvo potenciálnej kolízie so stenou alebo inou prekážkou. Systém potom pomáha predchádzať kolíziám a znižovať škody spôsobené nárazom pomocou asistenčného brzdenia a/alebo asistenčného potlačenia jazdnej sily.

## Adaptívny tempomat (ACC) s funkciou sledovania vozidiel pri nízkych rýchlostiach

↔ Str. 423

Pomáha udržiavať stálu rýchlosť vozidla a nastavený odstup za vozidlom rozpoznávaným pred vaším vozidlom, pričom v prípade zastavenia zisteného vozidla dokáže spomaliť a zastaviť vaše vozidlo bez toho, aby ste museli mať nohu na brzdovom alebo plynovom pedáli.

## Systém podpory riadenia vozidla v jazdnom pruhu (LKAS)

↔ Str. 441

Vykonáva zásah do riadenia s cieľom udržať vozidlo uprostred rozpoznaného jazdného pruhu a poskytuje hmatové, zvukové a vizuálne upozornenie v prípade, ak vozidlo opustí svoj jazdný pruh.

## Systém predchádzania vybočeniu z vozovky Str. 453

Upozorní vás a poskytne asistenciu, keď systém zistí, že vaše vozidlo môže prekročiť rozpoznané značenia jazdného pruhu alebo sa približuje k okraju chodníka (na trávu alebo štrk) či k protiidúcemu vozidlu.

## Systém rozpoznávania dopravných značiek Str. 461

Pripomína informácie o dopravných značkách, ktoré ste s vozidlom práve minuli, napríklad aktuálne rýchlostné obmedzenie alebo zákaz predbiehania, a zobrazuje ich na ukazovateli.

# Údržba Str. 499

## Pod kapotou Str. 517

- Skontrolujte hladinu motorového oleja, chladiacej kvapaliny motora a kvapaliny ostrekovačov čelného skla. V prípade potreby doplňte.
- Skontrolujte hladinu brzdovej kvapaliny.
- Každý mesiac kontrolujte stav 12-voltovej batérie.

**1** Potiahnite rukoväť uvoľnenia kapoty pod rohom prístrojovej dosky.

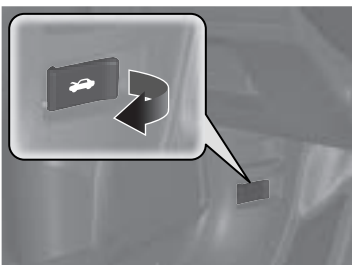

**2** Nájdite páčku západky kapoty, zatlačte ju do strany a nadvihnite kapotu. Po miernom nadvihnutí kapoty môžete páčku uvoľniť.

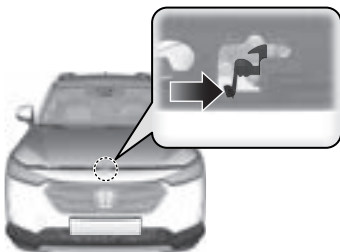

**3** Po dokončení zatvorte kapotu a uistite sa, že pevne zapadla na svoje miesto.

## Lišty stieračov Str. 536

- Vymeňte lišty stieračov, ak zanechávajú na čelnom skle šmuhy alebo začnú byť hlučné.



## Pneumatiky Str. 541

- Pravidelne kontrolujte pneumatiky a kolesá.
- Pravidelne kontrolujte tlak v pneumatikách.
- Pri jazdení v zime používajte zimné pneumatiky.

## Osvetlenie Str. 530

- Pravidelne kontrolujte všetky svetlá.

# Zvládanie neočakávaných situácií ↔ Str. 567

## Pneumatika s defektom

↔ Str. 569

- Zaparkujte na bezpečnom mieste a pomocou súpravy na opravu pneumatiky opravte pneumatiku s defektom.



## System napájania sa nespustí

↔ Str. 583

- Ak je 12-voltová batéria vybitá, naštartujte vozidlo pomocou štartovacích káblov prostredníctvom pomocnej batérie.



## Prehrievanie

↔ Str. 591

- Zastavte na bezpečnom mieste. Ak spod kapoty nevidíte unikať paru, otvorte kapotu a nechajte systém napájania vychladnúť.



## Rozsvietenie sa indikátory

↔ Str. 593

- Identifikujte indikátor a prečítajte si používateľskú príručku.

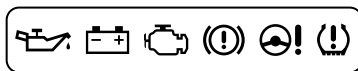

## Vypálená poistka

↔ Str. 600

- Ak elektrické zariadenia nepracujú, skontrolujte, či nie je vypálená poistka.

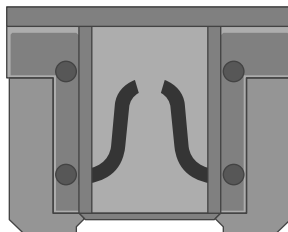

## Núdzové odťahovanie

↔ Str. 606

- Ak potrebujete odtiahnuť vozidlo, obráťte sa na profesionálnu odťahovú službu.

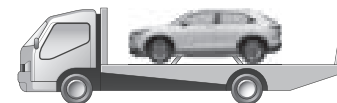



# Čo robiť, keď



Režim napájania sa nezmenil z režimu VOZIDLO VYPNUTÉ (UZAMKNUTIE) na režim PRÍSLUŠENSTVO. Prečo?



- Volant môže byť zablokovaný.
- Po stlačení tlačidla **POWER** otočte volant doľava a doprava.



Režim napájania sa nezmenil z režimu PRÍSLUŠENSTVO na režim VOZIDLO VYPNUTÉ (UZAMKNUTIE). Prečo?



Radiacu páku musíte zaradiť do polohy **P**.



Prečo pri brzdení brzdový pedál jemne pulzuje?



Môže sa to stať pri aktivácii systému ABS a neznamená to problém. Na brzdový pedál vyvíjajte stály tlak. Brzdový pedál nikdy nepumpujte.

➤ Protiblokovací brzdový systém (ABS) ➡ Str. 478

**?** Zadné dvere nie je možné otvoriť z vnútra vozidla. Prečo?



Skontrolujte, či detská poistka nie je v uzamknutej polohe. Ak áno, zadné dvere otvorte pomocou vonkajšej rukoväti dverí. Ak chcete túto funkciu zrušiť, posuňte páčku nahor do odomknutej polohy.

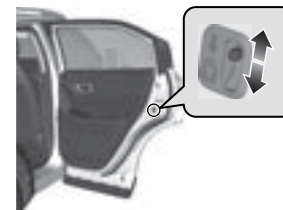

**?** Prečo sa po odomknutí dvere zamkli?



Ak dvere neotvoríte do 30 sekúnd, kvôli bezpečnosti sa znova automaticky uzamknú.

**?** Prečo zaznie zvuková signalizácia, keď otvorím dvere vodiča?



Zvuková signalizácia zaznie v týchto situáciách:

- Režim napájania je v polohe PRÍSLUŠENSTVO.
- Vonkajšie svetlá zostali svietiť.

**?** Prečo zaznie zvuková signalizácia, keď sa vozidlo pohne?



Keď vodič a/alebo spolujazdec vpredu nemajú zapnutý bezpečnostný pás, zaznie zvuková signalizácia.

**?** Stlačením spínača elektrickej parkovacej brzdy sa neuvoľní parkovacia brzda. Prečo?



Stlačte spínač elektrickej parkovacej brzdy a súčasne stlačte brzdový pedál.



Vidím žltý indikátor pneumatiky s výkričníkom. Čo to znamená?



System výstrahy poklesu tlaku v pneumatikách si vyžaduje vašu pozornosť. Ak ste nedávno nahustili alebo vymenili pneumatiku, musíte vykonať opätovnú kalibráciu systému.

System výstrahy poklesu tlaku v pneumatikách Str. 392



Stlačením plynového pedála sa automaticky neuvolní parkovacia brzda. Prečo?



- Zapnite bezpečnostný pás vodiča.
- Skontrolujte, či je prevodovka v polohe **P** alebo **N**. Ak je v jednej z týchto polôh, preradte ju do akejkoľvek inej polohy.



Prečo pri stlačení brzdového pedála počuť škrípanie?



Brzdové doštičky je potrebné vymeniť. Nechajte vozidlo skontrolovať predajcovi.



Môžem v tomto vozidle použiť bezolovnatý benzín s oktánovým číslom meraným výskumnou metódou (RON) 91 alebo vyšším?



Vozidlo je navrhnuté na prevádzku s kvalitným bezolovnatým benzínom s oktánovým číslom meraným výskumnou metódou 95 alebo vyšším. Ak benzín s týmto oktánovým číslom nie je k dispozícii, dočasne môžete použiť aj bezolovnatý benzín s oktánovým číslom 91 meraným výskumnou metódou.

Použitie bezolovnatého benzínu s nižším oktánovým číslom môže spôsobiť kovové klepanie v motore a zníženie výkonu motora. Dlhodobé používanie bezolovnatého benzínu s nižším oktánovým číslom môže spôsobiť poškodenie motora.



# Bezpečná jazda

V tejto kapitole aj v celej príručke nájdete mnoho bezpečnostných odporúčaní.

## Pre bezpečnú jazdu

Dôležité bezpečnostné opatrenia .....	40
Dôležité prevádzkové informácie .....	42
Bezpečnostné funkcie vozidla .....	43
Bezpečnostný kontrolný zoznam .....	44

## Bezpečnostné pásy

O bezpečnostných pásoch .....	45
Pripútanie sa bezpečnostným pásom .....	50
Kontrola bezpečnostných pásov .....	56
Body ukotvenia .....	57

## Airbagy

Súčasti systému airbagov .....	58
Typy airbagov .....	60

Predné airbagy (SRS) .....	60
Bočné airbagy .....	66
Bočné hlavové airbagy .....	68
Indikátory systému airbagov .....	70
Starostlivosť o airbagy .....	72

## Bezpečnosť detí

Ochrana detí vo vozidle .....	73
Bezpečnosť dojíchať a malých detí .....	76
Bezpečnosť väčších detí .....	95

## Nebezpečenstvo výfukových plynov

Plynný oxid uhoľnatý .....	98
----------------------------	----

## Bezpečnostné štítky

Umiestnenie štítkov .....	99
---------------------------	----

Na nasledujúcich stranách sú vysvetlené bezpečnostné funkcie vášho vozidla a ich správne použitie. Bezpečnostné opatrenia nižšie považujeme za jedny z najdôležitejších.

## Dôležité bezpečnostné opatrenia

### ■ Vždy sa pripútajte bezpečnostným pásom

Bezpečnostný pás je najlepšou ochranou pri všetkých nehodách. Airbagy dopĺňajú bezpečnostné pásy, nenahradzujú ich. Aj keď je vaše vozidlo vybavené airbagmi, vždy sa uistite, že ste vy aj vaši spolujazdci správne pripútaní bezpečnostnými pásmi.

### ■ Vždy pripútajte všetky deti vo vozidle

Deti mladšie ako 12 rokov musia sedieť správne pripútané na zadnom sedadle, nie na prednom. Dojčatá a malé deti musia byť pripútané v detskom záchytnom systéme. Väčšie deti musia používať sedák a lonový/ramenný bezpečnostný pás, kým ich nebude možné správne pripútať bezpečnostným pásom aj bez sedáka.

### ■ Myslite na riziká spojené s aktiváciou airbagov

Aj keď airbagy majú schopnosť zachrániť život, môžu tiež spôsobiť vážne či smrteľné zranenia pasažierom, ktorí sedia príliš blízko alebo nie sú riadne pripútaní. Najviac ohrozené sú malé deti a osoby malého veku. Dodržujte všetky pokyny a varovania uvedené v tejto príručke.

### ■ Nejazdite pod vplyvom alkoholu

Alkohol a jazdenie sú nezlučiteľné. Dokonca aj jeden pohárik alkoholu môže znížiť vašu schopnosť reagovať na zmenené podmienky a váš reakčný čas sa zhoršuje s každým ďalším pohárikom. Preto nejazdite pod vplyvom alkoholu a nedovoľte ani vašim priateľom, aby jazdili pod vplyvom alkoholu.

### » Dôležité bezpečnostné opatrenia

Zákony niektorých krajín zakazujú vodičovi počas jazdy používať mobilný telefón, ak nepoužíva zariadenie typu hands-free.

### ■ Venujte potrebnú pozornosť bezpečnému riadeniu

Telefonovanie alebo iné aktivity, ktoré odpútavajú vašu pozornosť od diania na ceste, iných vozidiel a chodcov, môžu viesť k nehode. Nezabudnite, že situácie sa rýchlo menia a iba vy môžete rozhodnúť, kedy je bezpečné čiastočne odvrátiť pozornosť od jazdy.

### ■ Nejazdite príliš rýchlo

Príliš rýchla jazda je hlavným faktorom úrazov a smrteľných zranení pri nehodách. Všeobecne platí, čím vyššia rýchlosť, tým väčšie je riziko, ale vážne zranenia sa môžu stať aj pri pomalšej jazde. Nikdy nejazdite rýchlejšie, než je bezpečné pre aktuálne podmienky, bez ohľadu na uvedenú maximálnu rýchlosť.

### ■ Udržujte svoje vozidlo v bezpečnom stave

Prasknutie pneumatiky alebo mechanická porucha môžu byť extrémne nebezpečné situácie.

Riziko takýchto problémov môžete znížiť pravidelnou kontrolou tlaku a stavu pneumatík a absolvovaním všetkých pravidelne naplánovaných úkonov údržby.

### ■ Nenechávajte deti vo vozidle samotné

Ak vo vozidle ponecháte bez dozoru deti, domáce zvieratá a osoby, ktoré potrebujú asistenciu, môžu aktivovať jeden alebo viac ovládacích prvkov vozidla a ublížiť si. Taktiež môžu uviesť vozidlo do pohybu v dôsledku čoho môže dôjsť k zrážke, ktorá môže spôsobiť im alebo iným osobám zranenie alebo usmrtenie. V závislosti od okolitej teploty sa môže teplota interiéru zvýšiť na extrémnu úroveň a spôsobiť poranenie alebo smrť. Nenechávajte ich vo vozidle samotné ani v prípade, že je zapnutý systém klimatizácie, pretože sa môže kedykoľvek vypnúť.

## Dôležité prevádzkové informácie

Toto vozidlo má vyššiu svetlú výšku než osobné vozidlo určené na jazdu po vozovke. Vyššia svetlá výška má mnoho výhod pri jazde v teréne. Umožňuje jazdiť cez nerovnosti, prekážky a drsným terénom. Taktiež získate dobrý rozhľad, vďaka ktorému môžete včas predpokladať prípadné problémy.

Každá minca má však dve strany. Keďže je toto vozidlo vyššie a jazdí vo väčšej vzdialenosti od zeme, má vyššie položené ťažisko a je náchylnejšie na prevrhnutie v prípade náhlych zatočení. Riziko prevrhnutia úžitkových vozidiel je výrazne vyššie než v prípade iných typov vozidiel. V prípade havárie s prevrhnutím je osoba neprípútaná bezpečnostnými pásmi vystavená omnoho vyššiemu riziku smrti než osoba so zapnutým bezpečnostným pásom. Vždy dbajte na to, aby ste vy a vaši spolujazdci mali zapnuté bezpečnostné pásy.

### ► Dôležité prevádzkové informácie

Informácie o tom, ako znížiť riziko prevrátenia vozidla, nájdete v nasledujúcich častiach:

- **Pokyny k jazde úžitkovým vozidlom** Str. 362
- **Pokyny pri jazde mimo spevnených vozoviek** Str. 357

V prípade nesprávneho používania vozidla môže dôjsť ku kolízii alebo prevráteniu.

V mnohých krajinách je nezákonné jazdiť v teréne, napr. v lese, mimo vyznačených ciest atď. Skôr než sa pokúsíte o jazdu v teréne, oboznámte sa s miestnymi zákonmi a nariadeniami.



## Bezpečnostné funkcie vozidla

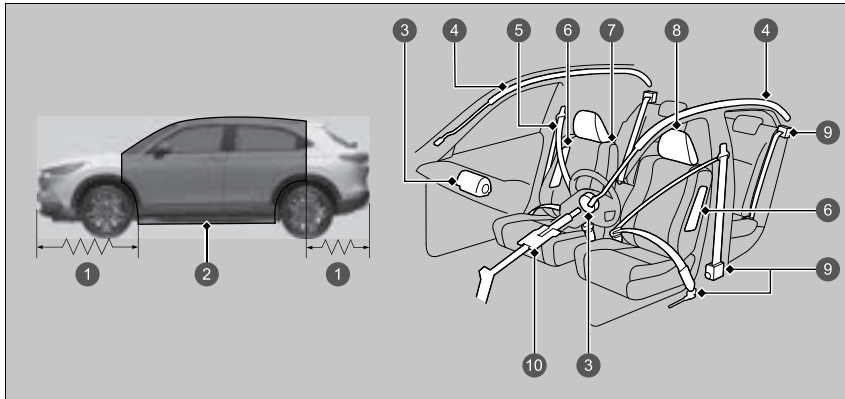

- ❶ Deformačné zóny
- ❷ Bezpečnostná kľetka
- ❸ Predné airbagy
- ❹ Bočné hlavové airbagy
- ❺ Bezpečnostné pásy
- ❻ Bočné airbagy
- ❼ Sedadlá a operadlá
- ❽ Opierky hlavy
- ❾ Automatické napínače bezpečnostných pásov
- ❿ Zasúvací stĺpik riadenia

Nasledujúci kontrolný zoznam vám pomôže aktívne sa podieľať na ochrane seba aj ostatných spolujazdcov.

### ►► Bezpečnostné funkcie vozidla

Vozidlo je vybavené radom funkcií, ktoré spoločne chránia vás aj vašich spolujazdcov počas nehody.

Niektoré funkcie nevyžadujú z vašej strany žiadny zásah. Patrí sem silný oceľový rám, ktorý tvorí okolo priestoru pre cestujúcich bezpečnostnú kľetku, predné a zadné deformačné zóny vozidla, stĺpik riadenia, ktorý sa v prípade čelnej zrážky zasúva do seba, a napínače, ktoré pri nehode dostatočnej intenzity pritiahnu bezpečnostné pásy predných sedadiel a krajných zadných sedadiel.

Výhody týchto funkcií je však možné úplne využiť len v prípade, že budete vy i spolujazdci sedieť v správnej polohe a budete vždy pripútaní bezpečnostnými pásmi. Ak však nie sú niektoré bezpečnostné funkcie použité správne, môžu spôsobiť rôzne zranenia.

## Bezpečnostný kontrolný zoznam

Kvôli bezpečnosti vás a spolujazdcov skontrolujte tieto položky vždy pred jazdou.

- Nastavte si sedadlo do polohy vhodnej na riadenie. Uistite sa, že sedadlá sú nastavené čo najviac dozadu, aby mohol vodič čo najlepšie ovládať vozidlo. Sedenie príliš blízko k prednému airbagu môže spôsobiť vážne až smrteľné zranenie pri nehode.
  - **Sedadlá** Str. 207
- Nastavte opierky hlavy do správnej polohy. Opierky hlavy sú najúčinnnejšie vtedy, keď je stred opierky zarovnaný so stredom hlavy. Vyššie osoby by si mali nastaviť opierku hlavy do najvyššej polohy.
  - **Nastavenie polohy predných opierok hlavy** Str. 215
- Vždy sa pripútajte bezpečnostným pásom a uistite sa, že ho používate správnym spôsobom. Skontrolujte, či sú spolujazdci tiež správne pripútaní.
  - **Pripútanie sa bezpečnostným pásom** Str. 50
- Chráňte deti pomocou bezpečnostných pásov alebo detských záchytných systémov podľa veku, výšky a hmotnosti dieťaťa.
  - **Bezpečnosť detí** Str. 73

### ➤ Bezpečnostný kontrolný zoznam

Ak sa v rozhraní s informáciami pre vodiča zobrazí hlásenie o otvorených dverách alebo dverách batožinového priestoru, dvere alebo dvere batožinového priestoru nie sú úplne zatvorené. Pevne zatvorte všetky dvere a dvere batožinového priestoru tak, aby hlásenie zmizlo.

➤ **Výstražné a informačné hlásenia rozhrania s informáciami pre vodiča** Str. 120



## O bezpečnostných pásoch

Bezpečnostné pásy sú najúčinnším bezpečnostným zariadením, pretože vás držia v spojení s vozidlom, a tak môžete využívať mnohé zabudované bezpečnostné funkcie. Zabraňujú aj nárazom tela o vnútorné časti vozidla a o ďalších spolujazdcov, ako aj vyvrhnutiu cestujúceho von z vozidla. Pri správnom pripútaní udržiavajú pásy počas nehody vaše telo v správnej polohe, takže môžete naplno využívať ďalšiu ochranu, ktorú vám poskytujú airbagy.

Okrem toho vás bezpečnostné pásy chránia takmer pri každom druhu nehody vrátane:

- čelných nárazov,
- bočných nárazov,
- zadných nárazov,
- prevrátenia.

### 0 bezpečnostných pásoch

## VÝSTRAHA

**Ak nebudete používať bezpečnostné pásy riadnym spôsobom, zvyšujete riziko vážneho zranenia či smrti počas nehody, aj keď je vozidlo vybavené airbagmi.**

**Vždy sa uistite, že ste vy aj vaši spolujazdci správne pripútaní bezpečnostnými pásmi.**

**VÝSTRAHA:** Bezpečnostné pásy sú navrhnuté tak, aby pri kolízii poskytovali oporu kostiam v tele. Preto by mali obopínať prednú časť panvy alebo celú panvu, hrudník a ramená (v prípade ramenného pásu). Lonová časť pásu sa nesmie nachádzať v brušnej oblasti.

**VÝSTRAHA:** Bezpečnostné pásy by mali telo obopínať čo najtesnejšie, ale pohodlne, aby poskytovali primeranú ochranu. Voľný pás značne znižuje ochranu osoby, ktorá ho používa.

**VÝSTRAHA:** Bezpečnostný pás by nemal byť pri používaní skrútený.

**VÝSTRAHA:** Každú zostavu bezpečnostného pásu môže používať len jedna osoba. Je nebezpečné pripútať jedným pásom cestujúceho aj dieťa v lone.

## ■ Lonové/ramenné bezpečnostné pásy

Všetkých päť sedadiel vozidla je vybavených lonovým/ramenným bezpečnostným pásom s navíjačmi s núdzovým blokováním. Pri bežnej jazde vám navíjač umožní voľný pohyb, pričom pás udržiava určité napätie. Pri nehode alebo náhlom zabrzdení navíjač automaticky zablokuje pás a zadrží vás v sedadle.

Keď používate detský záchytný systém smerujúci dopredu, bezpečnostný pás musí byť správne zaistený.

➤ **Bezpečnosť detí** Str. 73

## ■ Správne používanie bezpečnostných pásov

Dodržiavajte tieto pokyny týkajúce sa správneho používania:

- Všetci cestujúci musia sedieť vzpriamene, dobre usadení na sedadle a zostať v tejto polohe počas celej cesty. Hrbenie a nakláňanie znižuje účinnosť pásu a zvyšuje možnosť vážneho poranenia pri nehode.
- Nikdy nedávajte ramennú časť lonového/ramenného pásu pod rameno alebo za chrbát. Pri nehode by ste si spôsobili veľmi vážne zranenia.
- Dvaja ľudia nikdy nesmú byť pripútaní tým istým pásom. Pri nehode by si spôsobili veľmi vážne zranenia.
- Na bezpečnostné pásy nedávajte žiadne príslušenstvo. Zariadenia, ktoré sú určené na zlepšenie pohodlia alebo ktoré môžu zmeniť polohu ramennej časti bezpečnostného pásu, môžu znížiť ochrannú schopnosť a zvýšiť možnosť vážneho zranenia pri nehode.

## ►► O bezpečnostných pásoch

Ak vyťahujete bezpečnostný pás príliš rýchlo, tak sa zablokuje na mieste. Ak nastane táto situácia, mierne navíňte bezpečnostný pás a potom ho pomaly vytiahnite.

Bezpečnostné pásy vás však pochopiteľne nemôžu ochrániť pri každej nehode. Vo väčšine prípadov však pásy môžu znížiť riziko vážneho zranenia.

Vo väčšine krajín zákony prikazujú cestujúcim pripútať sa bezpečnostnými pásmi. Vždy sa dôkladne oboznámte so zákonnými požiadavkami krajín, v ktorých budete vozidlo používať.

## ■ Pripomenutie bezpečnostného pásu

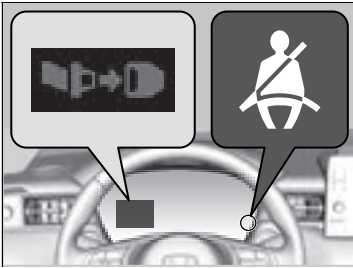

### ■ Predné sedadlá

Súčasťou systému bezpečnostného pásu je indikátor na prístrojovom paneli, ktorý vodičovi, spolujazdcovi vpredu alebo obom pripomína, aby si zapli bezpečnostné pásy.

Ak nastavíte režim napájania do polohy ZAPNUTÉ a bezpečnostný pás nie je zapnutý, rozsvieti sa indikátor.

Ak začnete jazdu bez zapnutých bezpečnostných pásov, zvuková signalizácia bude pravidelne vydávať zvuk a indikátor bude blikať.

## ► Pripomenutie bezpečnostného pásu

Indikátor sa rozsvieti aj vtedy, ak sa spolujazdec vpredu nepripúta bezpečnostným pásom do šiestich sekúnd po prepnutí systému napájania do polohy ZAPNUTÉ.

Keď na sedadle spolujazdca nikto nesedí, indikátor sa nerozsvieti a nezaznie zvuková signalizácia.

Ak sa rozsvieti indikátor alebo zaznie zvuková signalizácia, keď je sedadlo spolujazdca vpredu prázdne. Skontrolujte, či:

- Na sedadle spolujazdca vpredu nie je umiestnený ťažký predmet.
- Je zapnutý bezpečnostný pás vodiča.

Ak sa indikátor nerozsvieti, keď je sedadlo spolujazdca obsadené a nie je zapnutý bezpečnostný pás, niečo pravdepodobne ruší snímač detekcie spolujazdca. Skontrolujte, či:

- na sedadle nie je položený vankúš,
- spolujazdec vpredu sedí správne.

Ak nesprávne fungovanie indikátora nespôsobil ani jeden z týchto javov, nechajte vozidlo skontrolovať u predajcu.

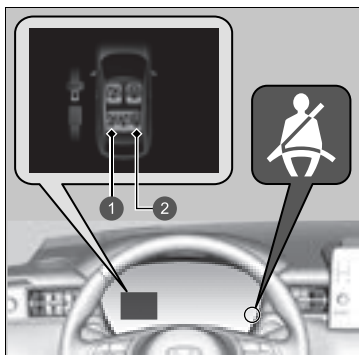

- 1 Pripútané
- 2 Nepripútané

### ■ Zadné sedadlá

Vozidlo monitoruje používanie zadných bezpečnostných pásov. Rozhranie s informáciami pre vodiča vás upozorní, ak sa nepoužíva niektorý zo zadných bezpečnostných pásov.

Toto zobrazenie sa zobrazí vtedy, keď:

- Po prepnutí režimu napájania do polohy ZAPNUTÉ, všetky bezpečnostné pásy zadných cestujúcich sa odopnú.
- Zadné dvere sa otvoria a potom zatvoria.
- Ktorýkoľvek zo spolujazdcov na zadnom sedadle si zapne alebo odopne bezpečnostný pás.

Ak sa počas jazdy odopne ktorýkoľvek bezpečnostný pás spolujazdcov na zadnom sedadle, rozbliká sa indikátor pripomenutia bezpečnostného pásu a zaznie zvuková signalizácia.

## Automatické napínače bezpečnostných pásov

Sedadlo vodiča

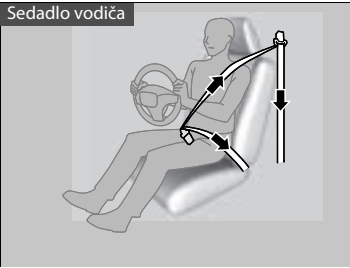

Pre vyššiu ochranu sú bezpečnostné pásy predných a zadných krajných sedadiel vybavené automatickými napínačmi.

Pri miernych až vážnych čelných zrážkach napínače okamžite pritiahnu bezpečnostné pásy predných a zadných krajných sedadiel, niekedy aj v prípade, keď zrážka nie je dostatočne vážna na aktiváciu predných airbagov.

Predné sedadlo spolujazdca a krajné zadné sedadlá

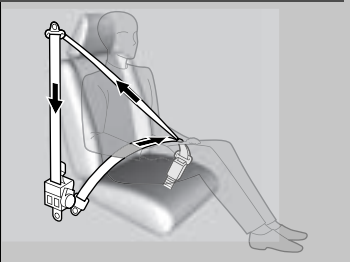

### Automatické napínače bezpečnostných pásov

Napínače bezpečnostných pásov sú jednorazové. Ak sa aktivuje napínač, rozsvieti sa indikátor systému SRS. Obráťte sa na svojho predajcu a nechajte si vymeniť napínač a dôkladne preveriť systém bezpečnostných pásov, v opačnom prípade nemusí systém v prípade zrážky poskytnúť správnu úroveň ochrany.

V prípade mierneho až vážneho bočného nárazu sa aktivuje aj napínač na oboch stranách vozidla.

## Pripútanie sa bezpečnostným pásom

Po nastavení predného sedadla do správnej polohy a pri sedení vo zvislej polohe a opierajúc sa o opierku sedadla (pozri obrázok, so správnou polohou pri sedení):

► **Sedadlá** Str. 207

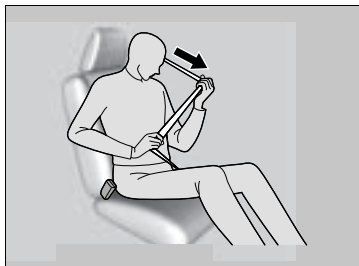

1. Pomaly vytiahnite bezpečnostný pás.

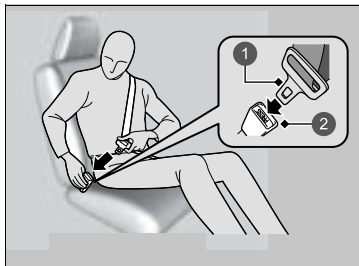

2. Vložte pracku do zámku, potom potiahnite za pás, aby ste sa presvedčili, že zámok je zaistený.  
► Uistite sa, že pás nie je skrútený alebo o niečo zachytený.

- 1 Pracka
- 2 Zámok pásu

### ►► Pripútanie sa bezpečnostným pásom

Nikto by nemal sedieť na sedadle s nefunkčným bezpečnostným pásom, prípadne ak sa zdá, že nefunguje správne. Používanie bezpečnostného pásu, ktorý nefunguje správne, nemusí ochrániť pasažiera pri nehode. Čo najskôr sa obráťte na predajcu a nechajte pás skontrolovať.

Ak sa zdá, že bezpečnostný pás je zablokovaný úplne v zatiahnutej polohe, raz pevne zatiahnite za ramenný pás a potom ho zatlačte späť.

Následne ho plynulo vytiahnite z navíjača a pripútajte sa. Ak nedokážete bezpečnostný pás uvoľniť z úplne zatiahnutej polohy, nedovoľte nikomu sadnúť si na sedadlo a dopravte vozidlo k predajcovi na opravu.

► **O bezpečnostných pásoch** Str. 45

► **Kontrola bezpečnostných pásov** Str. 56



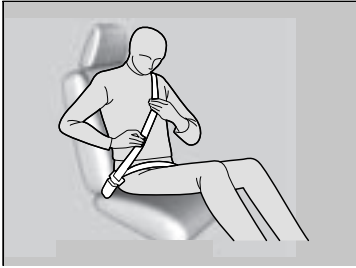

3. Lonovú časť pásu umiestnite čo najnižšie okolo bedier (pozri obrázok), a potom potiahnite ramennú časť, aby lonová časť pohodlne dosadla. Tým sa prenesie počas nárazu sila na silné kosti panvy a zníži sa riziko vnútorných poranení.
4. V prípade potreby potiahnite znova za pás, aby ste odstránili akékoľvek uvoľnenie, a skontrolujte, či pás prechádza stredom vašej hrude a cez rameno. Takto sa pri náraze rozložia sily na najsilnejšie kosti v hornej časti tela.

#### ►► Pripútanie sa bezpečnostným pásom

### ⚠ VÝSTRAHA

Nesprávne umiestnené bezpečnostné pásy môžu spôsobiť vážne alebo smrteľné zranenie pri nehode.

Pred jazdou skontrolujte správne umiestnenie všetkých bezpečnostných pásov.

Ak chcete uvoľniť pás, stlačte červené tlačidlo **PRESS** a potom rukou pridržajte pás, kým sa úplne nenavinie. Pri vystupovaní z vozidla skontrolujte, či je pás správne uložený tak, aby ste ho neprivreli do dverí.

Nikdy nekladajte do zámku pásu alebo mechanizmu navíjača žiadne predmety.

## Nastavenie ramenného ukotvenia

Predné sedadlá majú nastaviteľné ramenné ukotvenia, aby sa prispôbili vyšším aj menším pasažierom.

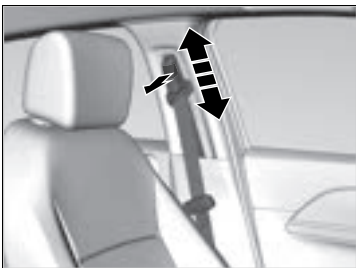

1. Ťahajte ramenné ukotvenie smerom von a posuňte ukotvenie nahor alebo nadol.
2. Nastavte ukotvenie tak, aby bezpečnostný pás spočíval v strednej časti hrudníka a viedol cez vaše rameno.

## Nastavenie ramenného ukotvenia

Po nastavení sa uistite, že poloha ramenného ukotvenia je zaistená.

Výšku ramenného ukotvenia je možné nastaviť v štyroch úrovniach. Ak sa pás dotýka vášho krku, znížte výšku o jednu úroveň.

## Bezpečnostný pás s odnímateľným ukotvením

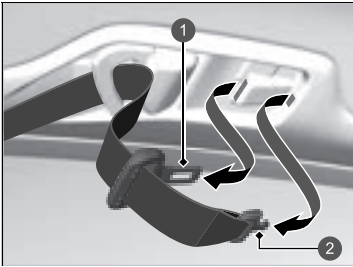

- 1 Pracka
- 2 Malá pracka

1. Vytiahnite malú pracku bezpečnostného pásu a pracku zo jednotlivých pridržiavacích otvorov v strope.

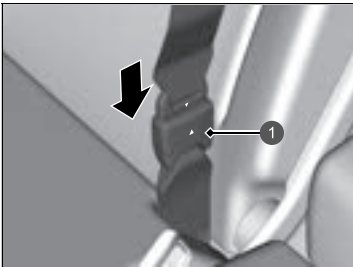

- 1 Ukotvenie so zámkom

2. Zarovnajte trojuholníkové značky na malej pracke a ukotvení so zámkom. Uistite sa, že bezpečnostný pás nie je skrútený. Zasuňte pás do ukotvenia so zámkom.

## Bezpečnostný pás s odnímateľným ukotvením

### ⚠ VÝSTRAHA

Používanie bezpečnostného pásu s nezamknutým odnímateľným ukotvením zvyšuje v prípade havárie možnosť vážneho zranenia alebo smrti.

Pred použitím bezpečnostného pásu sa uistite, že odnímateľné ukotvenie je správne uzamknuté.

Ak chcete odnímateľné ukotvenie odpnúť, vložte pracku do otvoru na boku ukotvenia so zámkom.

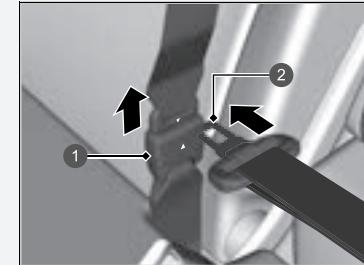

- 1 Ukotvenie so zámkom
- 2 Pracka

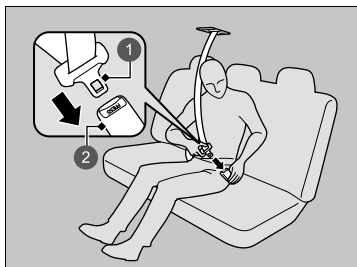

- ① Pracka
- ② Zámok pásu

3. Vložte pracku do zámku pásu. Riadne upevnite bezpečnostný pás rovnakým spôsobom, ako upevňujete lonový/ramenný bezpečnostný pás.

## Rady pre tehotné ženy

### Zvážte alternatívu:

Ak ste tehotná, najlepším spôsobom, ako chrániť seba a svoje nenarodené dieťa počas jazdy vo vozidle, je vždy nosiť bezpečnostný pás. Pri nastavení polohy bezpečnostného pásu si nasadte časť ramenného pásu cez hrudník tak, aby sa vám nedotýkal brucha a časť lonového pásu majte nasadenú v čo najnižšej polohe cez boky. (Pozri obrázok.)

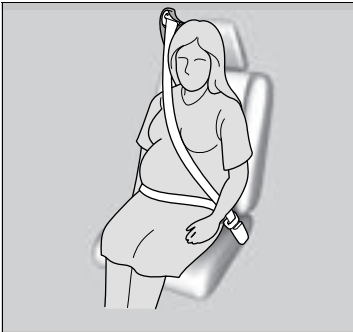

### » Rady pre tehotné ženy

Pri každej lekárskej kontrole sa informujte, či môžete riadiť vozidlo.

Na zníženie rizika poranenia pre vás aj vaše nenarodené dieťa zapríčineného aktiváciou predného airbagu:

- Pri riadení sedte vzpriamene a nastavte si sedadlo čo najviac dozadu, ale tak, aby ste mohli plne ovládať vozidlo.
- Pri sedení na prednom sedadle spolujazdca si nastavte sedadlo čo najviac dozadu.

## Kontrola bezpečnostných pásov

Stav bezpečnostných pásov kontrolujte pravidelne nasledujúcim spôsobom:

- Každý pás úplne vyťahnite a hľadajte odreniny, rezy, popálenia a znaky opotrebovania.
- Skontrolujte, či pracky a zámky hladko fungujú bez problémov a či sa pásy jednoducho navíjajú.
  - Ťažšie navíjanie bezpečnostného pásu možno odstrániť jeho vyčistením. Používajte len jemné mydlo a teplú vodu. Nepoužívajte bielinidlá ani rozpúšťadlá. Pred navinutím bezpečnostného pásu skontrolujte, či je úplne suchý.

Pás, ktorý nie je v dobrom stave alebo nefunguje správne, neposkytne správnu úroveň ochrany a musí sa čo najskôr vymeniť.

Pás, ktorý sa pri nehode opotreboval, nemusí poskytnúť takú istú úroveň ochrany pri ďalšej nehode. Po akejkolvek zrážke nechajte bezpečnostné pásy skontrolovať predajcovi.

### ► Kontrola bezpečnostných pásov

#### VÝSTRAHA

**Nevykonávanie kontroly alebo údržby bezpečnostných pásov môže viesť k vážnemu alebo smrteľnému zraneniu, ak pásy nefungujú správne vtedy, keď je to potrebné.**

**Pravidelne kontrolujte bezpečnostné pásy a akýkoľvek problém nechajte čo najskôr opraviť.**

**VÝSTRAHA:** Nevykonávajte žiadne zmeny ani úpravy, ktoré by mohli zariadeniam na úpravu bezpečnostných pásov zabrániť v napínaní bezpečnostných pásov alebo by zabráňovali nastaveniu zostavy bezpečnostného pásu za účelom napnutia pásu.

**VÝSTRAHA:** Po vážnej kolízii vozidla je nevyhnutné vymeniť celú zostavu bezpečnostného pásu, aj keď nie je viditeľné žiadne poškodenie zostavy.

**VÝSTRAHA:** Vyhybajte sa znečisteniu tkaniny bezpečnostného pásu leštidlami, olejmi alebo chemickými látkami, najmä kyselinou batérie. Na bezpečné očistenie možno použiť jemné mydlo a vodu. Ak sa tkanina rozstrapká, znečistí alebo poškodí, je potrebné vymeniť bezpečnostný pás.

## Body ukotvenia

Predné sedadlo



Pri výmene bezpečnostného pásu použite kotviace body znázornené na obrázkoch. Predné sedadlo je vybavené trojbodovým bezpečnostným pásom.

Zadné sedadlo



Zadné sedadlo je vybavené tromi trojbodovými bezpečnostnými pásmi.

## Súčasti systému airbagov

Predné, bočné a bočné hlavové airbagy sa aktivujú v závislosti od smeru a intenzity nárazu. Časti systému airbagov:

- Dva predné airbagy so systémom SRS (doplnkový záchytný systém). Airbag vodiča sa nachádza v strede volantu. Airbag na strane spolujazdca vpredu je uložený v prístrojovej doske. Oba airbagy sú označené nápisom **SRS AIRBAG**.
- Dva bočné airbagy, jeden pre vodiča a druhý pre spolujazdca vpredu. Tieto airbagy sú uložené v čalúnení vonkajšej strany operadiel. Oba airbagy sú označené nápisom **SIDE AIRBAG**.
- Dva bočné hlavové airbagy umiestnené na každej strane vozidla. Tieto airbagy sú uložené v strope nad bočnými oknami. Predné a zadné stĺpiky sú označené nápisom **SIDE CURTAIN AIRBAG**.
- Elektronická riadiaca jednotka v čase, keď je režim napájania zapnutý (ON), nepretržite sleduje informácie o jednotlivých snímačoch nárazu, snímačoch sedadiel a zámkov bezpečnostných pásov, aktivátoroch airbagov, napínačoch bezpečnostných pásov a ďalšie informácie o vozidle. Pri náraze dokáže jednotka tieto informácie zaznamenať.
- Automatické napínače bezpečnostných pásov predných sedadiel a zadných krajných sedadiel.
- Snímače nárazu, ktoré dokážu zaznamenať mierne až silné čelné alebo bočné nárazy.
- Indikátor na prístrojovom paneli, ktorý vás upozorní na možný problém so systémom airbagov alebo napínačmi bezpečnostných pásov.
- Na vypnutie predného airbagu spolujazdca vás upozorní indikátor na prístrojovej doske.
- Poistný snímač



## ■ Dôležité fakty o airbagoch

Airbagy predstavujú vážne nebezpečenstvo. Aby boli účinné, musia sa rozvinúť značnou silou. Hoci airbagy pomáhajú zachraňovať životy, môžu spôsobiť popáleniny, odreniny a iné menšie zranenia, niekedy dokonca smrteľné, ak pasažieri nie sú správne pripútaní bezpečnostnými pásmi a vo vozidle nesedia správne.

**Čo by ste mali robiť:** Pri riadení sa vždy správne pripútajte pásmi, sedzte vzpriamene a čo najďalej od volantu, ale tak, aby ste mohli plne ovládať vozidlo. Spolujazdec vpredu by si mal posunúť sedadlo čo najďalej od prístrojovej dosky.

Nezabudnite však, že neexistuje bezpečnostný systém, ktorý vás ochráni pred zraneniami alebo smrteľnými zraneniami pri vážnych nehodách, aj keď ste sa správne pripútaní bezpečnostnými pásmi a airbagy sa rozvinú.

**Neumiestňujte medzi seba a predný airbag tvrdé alebo ostré predmety.** Ak máte v lone tvrdé alebo ostré predmety alebo jazdíte s fajkou alebo iným ostrým predmetom v ústach, vystavujete sa nebezpečenstvu zranenia v prípade aktivácie predného airbagu.

**Na kryty predných airbagov nepripevňujte ani nepokladajte žiadne predmety.** Predmety na krytoch označených nápisom **SRS AIRBAG** by mohli brániť správne fungovaniu airbagov alebo môžu byť v prípade aktivácie airbagov vymrštené do interiéru vozidla a spôsobiť zranenia osôb.

## ▣ Dôležité fakty o airbagoch

Nepokúšajte sa deaktivovať airbagy. Airbagy a bezpečnostné pásy poskytujú spoločne najlepšiu ochranu.

Pri riadení držte ruky mimo smeru rozvinutia predného airbagu držaním volantu po oboch stranách. Neprekrížujte ruku cez kryt airbagu.

## Typy airbagov

Vaše vozidlo je vybavené tromi typmi airbagov:

- **Predné airbagy:** Airbagy pred sedadlami vodiča a spolujazdca vpredu.
- **Bočné airbagy:** Airbagy v operadlách vodiča a spolujazdca vpredu.
- **Bočné hlavové airbagy:** Airbagy nad bočnými oknami.

O každom z nich sú uvedené informácie na nasledujúcich stranách.

## Predné airbagy (SRS)

Predné airbagy systému SRS sa aktivujú pri miernych až vážnych čelných zrážkach, čím pomáhajú ochrániť hlavu a hrud' vodiča/spolujazdca vpredu.

**SRS** (Supplemental Restraint System – doplnkový záchytný systém) vyjadruje skutočnosť, že airbagy sú navrhnuté tak, aby dopĺňali funkciu bezpečnostných pásov, nie ju nahrádzali. Bezpečnostné pásy predstavujú primárny záchytný systém cestujúcich vo vozidle.

### Umiestnenia airbagov

Predné airbagy sa nachádzajú v strede volantu pre vodiča a v prístrojovej doske pre spolujazdca vpredu. Oba airbagy sú označené nápisom **SRS AIRBAG**.

### Typy airbagov

Airbagy sa môžu aktivovať, ak je režim napájania v polohe ZAPNUTÉ.

Po nafúknutí airbagu v prípade nárazu môžete vo vozidle zaznamenať malé množstvo dymu. Tento dym vzniká zo spaľovania materiálu potrebného na nafúknutie a nie je škodlivý. Osoby, ktoré trpia dýchacími problémami, môžu pociťť dočasné ťažkosti. V takom prípade vystúpte z vozidla čo najskôr, pokiaľ je to bezpečné.

## Použitie

Predné airbagy sa aktivujú pri miernych až vážnych čelných zrážkach. Ak vozidlo náhle zníži rýchlosť, snímače odošlú informáciu do riadiacej jednotky, ktorá vykoná aktiváciu jedného alebo oboch predných airbagov.

Čelná zrážka môže byť priamo spredu alebo pod uhlom medzi dvoma vozidlami alebo keď vozidlo narazí do pevne stojaceho predmetu, ako je napríklad betónová stena.

## Ako fungujú predné airbagy

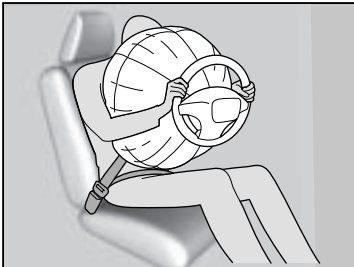

Bezpečnostné pásy zadržia trup a predný airbag pomôže ochrániť hlavu a hrudník. Po rozvinutí sa predné airbagy okamžite vyfúknu, takže nebudú prekážať vodičovi vo výhľade, v riadení ani pri ovládaní ďalších ovládačov.

Celkový čas potrebný pre rozvinutie a vypustenie airbagov je taký krátky, že väčšina cestujúcich si ich aktiváciu uvedomí až vtedy, keď ich vidia ležať pred sebou.

### ■ Kedy by sa predné airbagy nemali rozvinúť

**Nezávažné čelné zrážky:** Predné airbagy sú určené na doplnenie funkcie bezpečnostných pásov a pomáhajú zachraňovať životy. Nie sú určené na ochranu pred ľahkými zraneniami alebo dokonca zlomeninami kostí, ktoré sa môžu vyskytnúť pri čelných zrážkach menšej sily.

**Bočné nárazy:** Predné airbagy poskytujú ochranu, keď sa pri náhlom spomalení vodič aj spolujazdec vpredu presunú smerom k prednej časti vozidla. Bočné airbagy a bočné hlavové airbagy sú špeciálne určené na zmiernenie závažnosti zranení, ktoré sa vyskytujú pri miernych až vážnych bočných nárazoch, ktoré môžu presunúť vodiča aj spolujazdca k boku vozidla.

**Zadné nárazy:** Opieryky hlavy a bezpečnostné pásy poskytujú najlepšiu ochranu pri zadnom náraze. Predné airbagy nemôžu poskytnúť žiadnu významnú ochranu a nie sú určené na aktiváciu pri takýchto nehodách.

**Prevrátenia:** Bezpečnostné pásy a bočné hlavové airbagy poskytujú pri prevrátení najlepšiu ochranu. Predné airbagy nemôžu poskytnúť takmer žiadnu ochranu a nie sú určené na aktiváciu pri prevrátení.

### ■ Kedy sa môžu predné airbagy aktivovať aj pri malom alebo žiadnom viditeľnom poškodení vozidla

Systém airbagov reaguje na náhle spomalenie, preto silný náraz na konštrukciu alebo zavesenie vozidla môže aktivovať jeden alebo viac airbagov. Môže to byť náraz na obrubník, okraj diery alebo iný nízky pevný objekt, ktorý spôsobí náhle spomalenie podvozku vozidla. Keďže náraz nastal pod vozidlom, poškodenie nemusí byť hneď zrejmé.

### ■ Kedy sa predné airbagy neaktivujú, aj keď sa zdá byť vonkajšie poškodenie závažné

Keďže pri náraze niektoré deformovateľné časti karosérie absorbujú energiu nárazu, rozsah viditeľného poškodenia nie vždy indikuje správnu prevádzku airbagu. V skutočnosti niektoré nehody môžu viesť k veľkému poškodeniu, airbag sa však pri nich neaktivoval, pretože nebol potrebný alebo by neposkytoval ochranu, aj keby sa aktivoval.

## Vypnutie systému predného airbagu spolujazdca

Ak musíte na sedadlo spolujazdca vpredu nainštalovať detský záchytný systém smerujúci dozadu, je nutné manuálne deaktivovať systém predného airbagu spolujazdca pomocou zabudovaného kľúča.

### Spínač ON/OFF (Zap./Vyp.) predného airbagu spolujazdca

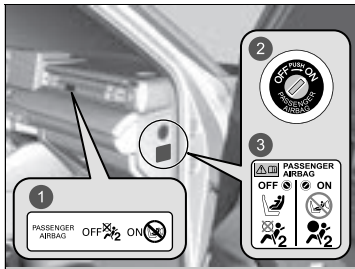

- 1 Indikátor **ON/OFF** predného airbagu spolujazdca
- 2 Spínač **ON/OFF**
- 3 Výstražný štítok systému

Keď je spínač **ON/OFF** predného airbagu spolujazdca v polohe:

**OFF:** Predný airbag spolujazdca je deaktivovaný. Predný airbag spolujazdca sa neaktivuje pri silnom čelnom náraze, pri ktorom sa aktivuje predný airbag vodiča.

Tento stav pripomína rozsvietený indikátor vypnutého predného airbagu spolujazdca.

**ON:** Predný airbag spolujazdca je aktivovaný.

Indikátor zapnutého predného airbagu spolujazdca sa rozsvieti a zostane svietiť približne 60 sekúnd.

### Vypnutie systému predného airbagu spolujazdca

## ⚠ VÝSTRAHA

Systém predného airbagu spolujazdca je potrebné vypnúť, ak na sedadlo spolujazdca vpredu musíte umiestniť detskú autosedačku smerujúcu dozadu.

Ak by sa predný airbag spolujazdca aktivoval, mohol by zasiahnuť detskú autosedačku smerujúcu dozadu silou, ktorá by mohla spôsobiť smrť alebo veľmi vážne zranenie doččaťa.

## ⚠ VÝSTRAHA

Keď sa detská autosedačka smerujúca dozadu už nenachádza na sedadle spolujazdca vpredu, nezabudnite systém predného airbagu spolujazdca znova zapnúť.

V opačnom prípade by mohlo počas zrážky vozidla dôjsť k vážnemu zraneniu alebo smrti.

## ■ Deaktivácia systému predného airbagu spolujazdca

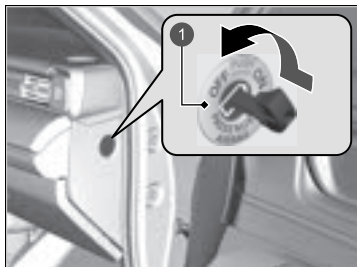

- 1 Spínač **ON/OFF** predného airbagu spolujazdca

## ■ Indikátor vypnutia predného airbagu spolujazdca

Keď je systém predného airbagu spolujazdca aktivovaný, po niekoľkých sekundách po nastavení režimu napájania do polohy ZAPNUTÉ indikátor zhasne.

Keď je systém predného airbagu spolujazdca deaktivovaný, indikátor zostane svietiť alebo na chvíľu zhasne a znova sa rozsvieti.

1. Aktivujte parkovaciu brzdú a nastavte režim napájania do polohy VOZIDLO VYPNUTÉ.
2. Otvorte dvere spolujazdca vpredu.
3. Vložte zabudovaný kľúč do spínača **ON/OFF** predného airbagu spolujazdca.
  - Spínač sa nachádza na postrannom paneli prístrojového panela na strane spolujazdca vpredu.
4. Otočte zabudovaný kľúč do polohy **OFF** a vyberte ho zo spínača.

## ►► Deaktivácia systému predného airbagu spolujazdca

### POZNÁMKA

- Spínač zapnutia/vypnutia **ON/OFF** predného airbagu spolujazdca otočte pomocou zabudovaného kľúča vášho vozidla. Ak použijete iný kľúč, spínač sa môže poškodiť alebo systém predného airbagu spolujazdca nemusí fungovať správne.
- Keď sa v spínači **ON/OFF** predného airbagu spolujazdca nachádza zabudovaný kľúč, nezatvárajte dvere ani naň nepôsobte nadmernou silou. Spínač alebo kľúč by sa mohli poškodiť.

Dôrazne odporúčame, aby ste neinštalovali detský záchytný systém smerujúci dozadu na sedadlo spolujazdca vpredu.

► **Ochrana dojíchat** Str. 76

Je vašou zodpovednosťou zmeniť nastavenie systému predného airbagu spolujazdca do polohy **OFF**, keď na sedadlo spolujazdca vpredu umiestnite detský záchytný systém smerujúci dozadu.

Keď detský záchytný systém smerujúci dozadu už nie je umiestnený na sedadle spolujazdca vpredu, znova zapnite systém.

### ■ Štítok s informáciami o vypnutí predného airbagu spolujazdca

Štítok sa nachádza na postrannom paneli prístrojového panela na strane spolujazdca vpredu.



- 1 Dojča v detskej autosedačke smerujúcej dozadu: Ak je to nevyhnuté, môže cestovať vpredu
- 2 Nie je možné sedieť vpredu
- 3 Predný airbag spolujazdca je: Aktívny
- 4 Neaktívny

## Bočné airbagy

Bočné airbagy pomáhajú chrániť telo a panvu vodiča alebo spolujazdca vpredu počas mierne silného až silného bočného nárazu.

### Umiestnenia airbagov

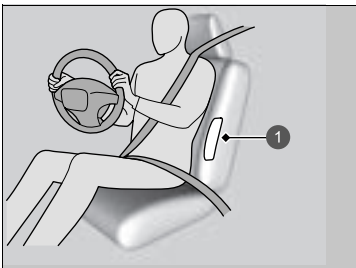

1 Umiestnenie bočného airbagu

Bočné airbagy sú uložené vo vonkajšom okraji operadiel vodiča a spolujazdca.

Oba airbagy sú označené nápisom **SIDE AIRBAG**.

### Bočné airbagy

Neukladajte rôzne doplnky do blízkosti bočných airbagov alebo na ne. Môžu obmedzovať správnu prevádzku airbagov alebo niekoho zraniť pri ich aktivácii.



## Použitie

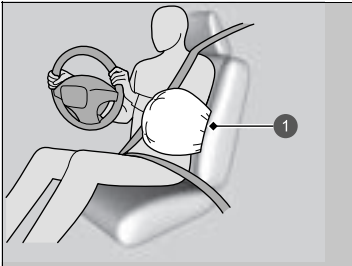

1 Aktivovaný bočný airbag

Keď snímače zaznamenajú mierny až závažný bočný náraz, riadiaca jednotka okamžite aktivuje bočný airbag na príslušnej strane.

### ■ Kedy sa bočný airbag aktivuje aj pri malom alebo žiadnom viditeľnom poškodení vozidla

Systém airbagov reaguje na náhle zrýchlenie, preto silný náraz do bočnej konštrukcie vozidla môže aktivovať bočný airbag. V takých prípadoch môže byť poškodenie malé alebo žiadne, ale snímače nárazov zistili dostatočne vážny náraz na aktiváciu airbagu.

### ■ Kedy sa bočný airbag neaktivuje, aj keď sa zdá byť viditeľné poškodenie závažné

Je možné, že sa bočný airbag neaktivuje počas nárazu, ktorý môže spôsobiť na pohľad vážne poškodenie. To sa môže stať vtedy, keď je bod nárazu smerom k prednej alebo zadnej časti vozidla alebo keď deformovateľné časti vozidla absorbovali väčšinu energie nárazu. V obidvoch prípadoch by nebol bočný airbag potrebný a neposkytol by ochranu v prípade aktivácie.

## Bočné airbagy

Ak chcete na operadlách predných sedadiel použiť poťahy alebo ich chcete vymeniť, vždy sa najskôr poraďte s predajcom.

Nesprávna výmena alebo použitie poťahov na operadlách predných sedadiel môže zabrániť správnej aktivácii bočných airbagov počas bočného nárazu.

Dbajte na to, aby sa spolujazdec vpredu neopieral o dvere s hlavou v priestore rozvinutia bočného airbagu. Pri aktivácii môže bočný airbag silne zasiahnuť spolujazdca a spôsobiť vážne zranenie.

## Bočné hlavové airbagy

Bočné hlavové airbagy pomáhajú chrániť hlavu vodiča a spolujazdcov na sedadlách pri oknách počas mierneho až vážneho bočného nárazu.

### Umiestnenia airbagov

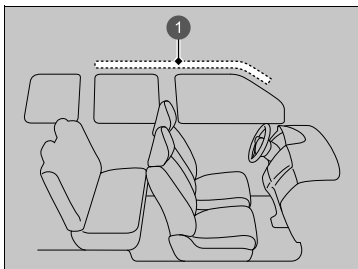

1 Poloha bočného hlavového airbagu

Bočné hlavové airbagy sa nachádzajú v streche nad bočnými oknami na oboch stranách vozidla.

### Bočné hlavové airbagy

Bočné hlavové airbagy sú najúčinnnejšie vtedy, keď je pasažier správne pripútaný bezpečnostným pásom a sedí vzpriamene dobre opretý v sedadle.

Na bočné okná alebo strešné stĺpiky neinstalujte žiadne predmety, pretože by mohli brániť správne fungovaniu bočných hlavových airbagov.

Na háčik na šaty nevesajte vešiak ani iné tvrdé predmety. V prípade aktivácie bočného hlavového airbagu by mohli spôsobiť zranenie.

## Použitie

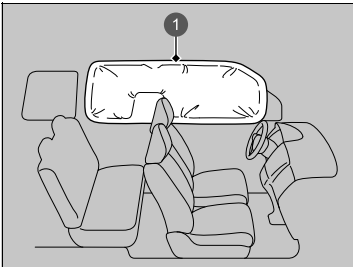

Bočný hlavový airbag je navrhnutý tak, aby sa aktivoval pri miernych až závažných bočných nárazoch.

① Aktivovaný bočný hlavový airbag

### ■ Kedy sa bočné hlavové airbagy aktivujú pri čelnej zrážke

Jeden alebo oba bočné hlavové airbagy sa môžu aktivovať aj pri miernej až závažnej čelnej zrážke.

## Indikátory systému airbagov

Ak sa v systéme airbagov vyskytne problém, indikátor SRS sa rozsvieti a v rozhraní s informáciami pre vodiča sa zobrazí hlásenie.

### Indikátor doplnkového záchytného systému (SRS)

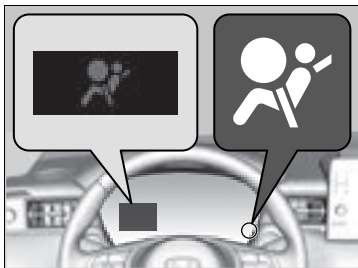

#### ■ Keď je režim napájania nastavený na možnosť ZAPNUTÉ

Indikátor sa na niekoľko sekúnd rozsvieti a potom zhasne. To znamená, že systém funguje správne.

Ak sa indikátor rozsvieti inokedy alebo sa vôbec nerozsvieti, dajte systém skontrolovať čo najskôr predajcovi. Ak tak neurobíte, airbagy alebo napínače bezpečnostných pásov nemusia fungovať správne, keď to bude potrebné.

### ► Indikátor doplnkového záchytného systému (SRS)

#### ⚠ VÝSTRAHA

Ignorovanie indikátora SRS môže viesť k vážnemu zraneniu alebo smrti, ak nebudú systémy airbagov alebo napínačov fungovať správne.

Ak vás indikátor SRS upozorní na možný problém, čo najskôr nechajte skontrolovať vozidlo predajcovi.

#### ⚠ VÝSTRAHA

Ak sa rozsvieti indikátor systému SRS, okamžite odstráňte detskú autosedačku smerujúcu dozadu zo sedadla spolujazdca vpredu. Neignorujte indikátor systému SRS, aj keď ste deaktivovali predný airbag spolujazdca.

Mohlo dôjsť k poruche systému SRS, v dôsledku ktorej sa môže aktivovať predný airbag spolujazdca a spôsobiť vážne zranenie alebo smrť.

## Indikátor vypnutia predného airbagu spolujazdca

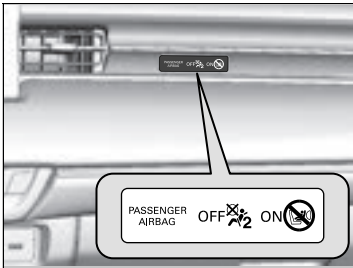

### ■ Kedy sa rozsvieti indikátor vypnutia airbagu spolujazdca

Indikátor zostane svietiť, kým je systém predného airbagu spolujazdca deaktivovaný.

Keď sa na sedadle spolujazdca vpredu nepoužíva detská autosedačka smerujúca dozadu, manuálne znova zapnite systém. Indikátor by mal zhasnúť.

## Starostlivosť o airbagy

Údržbu ani výmenu komponentov systému airbagov nemusíte a ani by ste nemali vykonávať sami. V nasledujúcich situáciách by ste však mali nechať vozidlo skontrolovať predajcovi:

### ■ Keď sa airbagy rozvinuli

Ak sa airbag aktivoval, musí sa vymeniť riadiaca jednotka a iné súvisiace časti. Podobne sa musí vymeniť po aktivácii aj automatický napínač bezpečnostných pásov.

### ■ Keď bolo vozidlo účastníkom miernej až závažnej zrážky

Aj keď sa airbagy neaktivovali, nechajte predajcu skontrolovať nasledovné položky: napínače bezpečnostných pásov predných sedadiel a zadných krajných sedadiel a každý pás, ktorý sa počas zrážky používal.

### ► Starostlivosť o airbagy

Je zakázané odstrániť z vozidla komponenty systému airbagov.

V prípade poruchy alebo vypnutia systému alebo po aktivácii airbagov/napínačov bezpečnostných pásov sa obráťte na kvalifikovaných špecialistov.

Neodporúčame používať použité komponenty systému airbagov, vrátane airbagov, napínačov, snímačov alebo riadiacej jednotky.

## Ochrana detí vo vozidle

Každoročne sa pri autonehodách zraní alebo zahynie veľký počet detí, pretože sú zle pripútané alebo nie sú pripútané vôbec. Autonehody sú v skutočnosti hlavnou príčinou úmrtia detí do 12 rokov.

V záujme znížovania počtu úmrtí a zranení musia byť dojatá a deti počas jazdy správne pripútané.

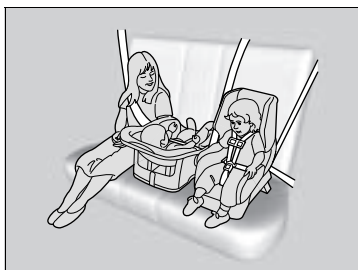

Deti by mali sedieť správne pripútané na zadnom sedadle. Dôvody sú nasledovné:

- Aktivovaný predný airbag môže zraniť alebo zabiť dieťa sediace na prednom sedadle.
- U dieťaťa na prednom sedadle je väčšia pravdepodobnosť, že bude rušiť pozornosť vodiča a tým obmedzovať jeho schopnosť bezpečne riadiť vozidlo.
- Štatistiky dokazujú, že pre deti každej výšky a veku je bezpečnejšie, keď sedia správne pripútané na zadnom sedadle.

### ☒ Ochrana detí vo vozidle

Slnečná clona spolujazdca vpredu

## ⚠ VÝSTRAHA



**NIKDY nepoužívajte detský záchytný systém smerujúci dozadu na sedadle chránenom AKTÍVNYM AIRBAGOM pred záchytným systémom, pretože by mohlo dôjsť k USMRTENIU alebo VÁŽNEMU ZRANENIU DIEŤAŤA.**

## ⚠ VÝSTRAHA

Nepripútané alebo nesprávne pripútané deti sa môžu pri nehode vážne zraniť alebo zahynúť.

Každé dieťa, ktoré je príliš malé na pripútanie bezpečnostným pásom, musí byť správne pripútané v schválenom detskom záchytnom systéme. Väčšie dieťa musí byť riadne pripútané bezpečnostným pásom, v prípade potreby s použitím sedáka.

- Dieťa nikdy nedržte na kolenách, pretože v prípade zrážky je nemožné chrániť ho pred zranením.
- Nikdy nepripútajte pásom seba a dieťa. Počas nehody by sa pás zatlačil hlbšie do tela dieťaťa a spôsobil vážne alebo smrteľné zranenia.
- Dve deti nikdy nesmú byť pripútané tým istým pásom. Obe deti by si pri nehode spôsobili veľmi vážne zranenia.
- Všetky deti, ktoré sú príliš malé na pripútanie bezpečnostným pásom, musia byť správne pripútané v schválenom detskom záchytnom systéme, ktorý je bezpečne upevnený vo vozidle pomocou bezpečnostného pásu alebo systému ukotvenia detského záchytného systému.

#### ► Ochrana detí vo vozidle

V mnohých krajinách zákony prikazujú správne pripútať na zadnom sedadle všetky deti do veku 12 rokov, s výškou menšou ako 150 cm.

V mnohých krajinách je potrebné používať oficiálne schválený a vhodný detský záchytný systém na prepravu detí na ktoromkoľvek sedadle. Overte si požiadavky miestnych zákonov.

Odporúčame použitie detského záchytného systému spĺňajúceho nariadenie OSN č. 44 alebo č. 129, prípadne predpisy príslušných krajín.

► **Výber detského záchytného systému** Str. 79



- Nedovoľte deťom manipulovať s dvermi, oknami alebo nastaveniami sedadiel.
- Nenechávajte deti vo vozidle bez dozoru, najmä v horúcom počasí, keď sa teplota vo vnútri môže zvýšiť natoľko, že by ich mohla zabiť. Mohli by aktivovať aj ovládacie prvky vozidla a to by sa mohlo neočakávane pohnúť.

#### ☒ Ochrana detí vo vozidle

**VÝSTRAHA:** Použite tlačidlo uzamknutia elektricky ovládaných okien, ktoré dieťaťu zabráni otvoriť okná. Táto funkcia zabráni deťom hrať sa s oknami, čím sa predchádza nebezpečenstvu a rozptyľovaniu vodiča.

☒ **Otváranie/zatváranie elektricky ovládaných okien** Str. 177

**VÝSTRAHA:** Vždy, keď opúšťate vozidlo, zoberte si so sebou kľúč zapalovania bez ohľadu na to, či ho ponechávate prázdne alebo v ňom zostávajú ďalšie osoby.

Na slnečnej clone na strane spolujazdca sa nachádza výstražný štítok, ktorý upozorňuje na riziká súvisiace s predným airbagom spolujazdca a bezpečnosťou detí. Prečítajte si a dodržujte pokyny na tomto štítku.

☒ **Bezpečnostné štítky** Str. 99

## Bezpečnosť dojčiat a malých detí

### ■ Ochrana dojčiat

Dojča musí byť správne pripútané v detskom záchytnom systéme smerujúcom dozadu, a to dovtedy, kým nedosiahne hmotnostný alebo výškový limit výrobcu detského záchytného systému.

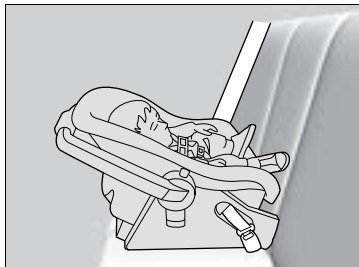

#### ■ Umiestnenie detskej autosedačky smerujúcej dozadu

Detský záchytný systém musí byť umiestnený a zaistený na zadnom sedadle.

- Odporúčame, aby ste namontovali detský záchytný systém priamo za sedadlo spolujazdca vpredu, posunuli sedadlo podľa potreby dopredu a nechali ho neobsadené.
- Detský záchytný systém a sedadlo pred ním sa nesmú vôbec dotýkať. Prípadne si môžete zaobstarať menšiu detskú autosedačku smerujúcu dozadu.

### ► Ochrana dojčiat

## ▲ VÝSTRAHA

Umiestnenie detskej autosedačky smerujúcej dozadu na predné sedadlo môže spôsobiť vážne zranenie alebo smrť, ak sa aktivuje predný airbag spolujazdca.

Detskú autosedačku smerujúcu dozadu vždy používajte na zadnom sedadle, nie na prednom.

Detská autosedačka smerujúca dozadu môže pri správnej inštalácii brániť vodičovi alebo spolujazdcovi vpredu posunúť ich sedadlá úplne dozadu alebo zaistiť operadlo v požadovanej polohe.

#### ☒ Ochrana dojíčiat

Mnohí odborníci odporúčajú používať detský záchytný systém smerujúci dozadu do druhého roku veku dieťaťa, ak výška a váha dieťaťa umožňuje používať takýto záchytný systém.

Detské autosedačky smerujúce dozadu nesmú byť nikdy nainštalované s orientáciou v smere jazdy.

Pred inštaláciou si vždy prečítajte pokyny výrobcu detského záchytného systému.

Ak sa aktivuje predný airbag spolujazdca, môže veľkou silou zasiahnuť detskú autosedačku smerujúcu dozadu, čím môže spôsobiť uvoľnenie autosedačky a následné vážne zranenie dieťaťa.

Ak je úplne nevyhnutné nainštalovať detskú autosedačku smerujúcu dozadu na sedadlo spolujazdca vpredu, manuálne vypnite systém predného airbagu spolujazdca.

☒ **Vypnutie systému predného airbagu spolujazdca** Str. 63

## Ochrana menších detí

Ak dieťa prekročilo hmotnostný a výškový limit detskej autosedačky smerujúcej dozadu, dieťa je potrebné správne pripútať v pevne pripevnenej detskej autosedačke smerujúcej dopredu, kým nepresiahne hmotnostný a výškový limit detskej autosedačky smerujúcej dopredu.

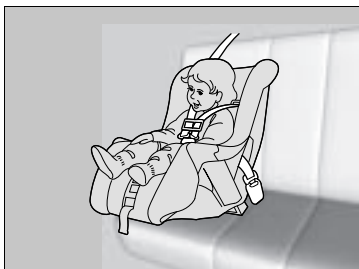

### ■ Umiestnenie detského záchytného systému smerujúceho dopredu

Dôrazne odporúčame umiestniť detský záchytný systém smerujúci dopredu na zadné sedadlo.

Umiestnenie detského záchytného systému smerujúceho dopredu na predné sedadlo môže byť nebezpečné. Zadné sedadlo je najbezpečnejšie miesto pre dieťa.

## » Ochrana menších detí

### ⚠ VÝSTRAHA

Umiestnenie detského záchytného systému smerujúceho dopredu na predné sedadlo môže spôsobiť vážne zranenie alebo smrť, ak sa aktivuje predný airbag.

Ak musíte umiestniť detský záchytný systém smerujúci dopredu na predné sedadlo, posuňte sedadlo čo najďalej dozadu a správne pripútať dieťa.

Prečítajte si informácie o zákonoch a nariadeniach ohľadom použitia detských záchytných systémov tam, kde jazdíte, a dodržiavajte pokyny ich výrobcu.

## ■ Výber detského záchytného systému

Niektoré detské záchytné systémy sú kompatibilné s dolným ukotvením. Niektoré z nich majú pevný a iné ohybný pripájací prvok. Obidva sa rovnako jednoducho používajú. Niektoré staršie detské záchytné systémy možno nainštalovať len pomocou bezpečnostného pásu. Pri inštalácii akéhokoľvek typu záchytného systému sa vždy riadte pokynmi na používanie a údržbu detského záchytného systému stanovenými výrobcom vrátane dátumov expirácie, ako aj pokynmi v tejto príručke. Správna inštalácia je nevyhnutná pre maximálnu ochranu vášho dieťaťa.

Systémy s ohybným pripojením nemusia byť vo vašej krajine k dispozícii.

Na sedadlách alebo vo vozidlách bez dolných bodov ukotvenia zvýšite bezpečnosť systému tak, že nainštalujete detský záchytný systém pomocou bezpečnostného pásu a horného kotviaceho bodu. Dôvodom je, že ak sa nepoužíva systém dolného ukotvenia, všetky detské záchytné systémy musia byť pripevnené pomocou bezpečnostného pásu. Výrobca detského záchytného systému môže po dosiahnutí istej hmotnosti dieťaťa odporúčať pripevnenie záchytného systému ISOFIX pomocou bezpečnostného pásu. Pokyny na správnu inštaláciu nájdete v užívateľskej príručke detského záchytného systému.

## ■ Dôležité faktory pri výbere detského záchytného systému

Dbajte na to, aby detský záchytný systém spĺňal nasledujúce požiadavky:

- Detský záchytný systém má správny typ a veľkosť pre dieťa.
- Detský záchytný systém má správny typ pre polohu sedenia.
- Detský záchytný systém spĺňa bezpečnostné normy. Odporúčame použitie detského záchytného systému spĺňajúceho nariadenie OSN č. 44 alebo č. 129, prípadne predpisy príslušných krajín. Všímajte si označenie schválenia systému a vyhlásenie výrobcu o zhode na obale produktu.

## ► Výber detského záchytného systému

Inštalácia detského záchytného systému kompatibilného s dolným ukotvením je jednoduchá.

Detské záchytné systémy kompatibilné s dolným ukotvením boli vyvinuté na zjednodušenie procesu inštalácie a zníženie nebezpečenstva zranení spôsobených nesprávnou inštaláciou.

## ■ Normy pre detské záchytné systémy

Ak detský záchytný systém (či už typu i-Size/ISOFIX alebo systém vybavený bezpečnostným pásom) spĺňa príslušné nariadenie OSN, je na ňom pripevnený štítok schválenia, ako je to znázornené v tabuľke vedľa. Pred zakúpením alebo použitím akéhokoľvek detského záchytného systému skontrolujte štítok schválenia a uistite sa, že je systém kompatibilný s vaším vozidlom aj dieťaťom a že spĺňa príslušné nariadenie OSN.

## ☞ Výber detského záchytného systému

Príklad štítku schválenia nariadenia OSN č. 44

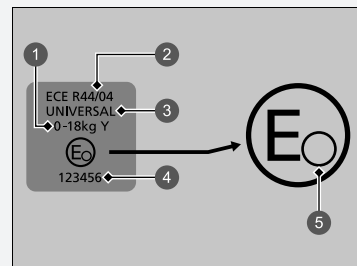

- ❶ Hmotnostná kategória
- ❷ Číslo predpisu
- ❸ Kategória
- ❹ Číslo schválenia
- ❺ Kód krajiny

### ►► Výber detského záchytného systému

Príklad štítku schválenia nariadenia OSN č. 129

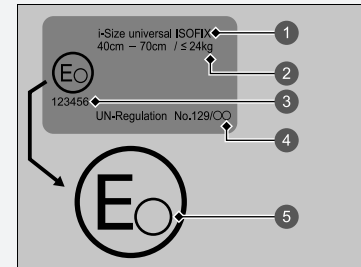

- 1 Kategória
- 2 Indikácia veľkosti a hmotnosti
- 3 Číslo schválenia
- 4 Číslo predpisu
- 5 Kód krajiny

## ■ Inštalčné body detského záchytného systému

Typ vozidla s ľavostranným riadením

Indikátor zapnutia airbagu spolujazdca alebo bez spínača zapnutia/vypnutia airbagu spolujazdca

Indikátor vypnutia airbagu spolujazdca

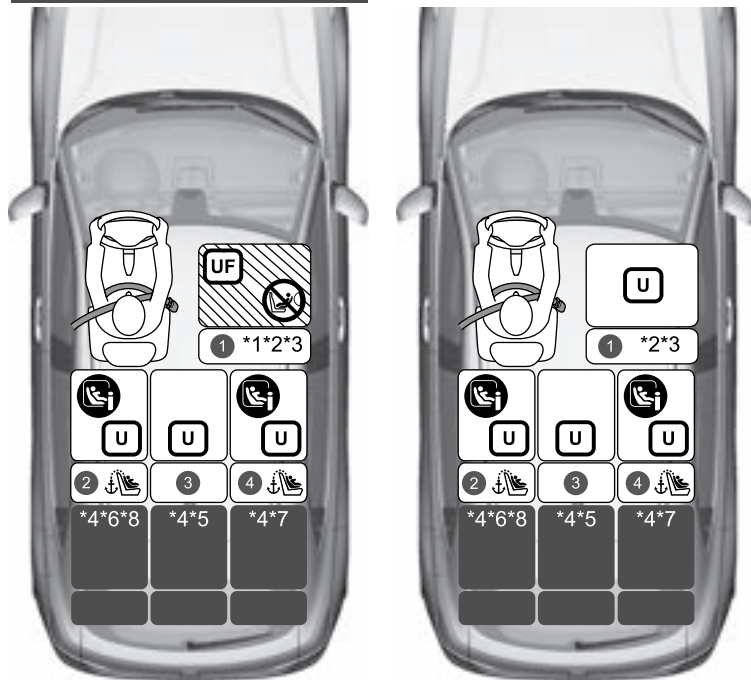

	Vhodné pre univerzálne záchytné systémy nainštalované pomocou bezpečnostných pásov vozidla.
	Vhodné pre univerzálne záchytné systémy smerujúce dopredu nainštalované pomocou bezpečnostných pásov vozidla.
	Vhodné pre detské záchytné systémy i-Size a ISOFIX.
	Vhodné len pre záchytné systémy smerujúce dopredu.
	Nikdy nepoužívajte záchytný systém smerujúci dozadu.
	Miesto na sedenie vybavené hornými kotviacimi bodmi pripevňovacieho popruhu.

\* 1 : Len smerujúce dopredu.

\* 2 : • Upravte posúvač sedadla do najzadnejšej polohy.

• Ak detský záchytný systém zasahuje do opierky hlavy a nie je ho možné bezpečne nainštalovať, zdvihnite opierku hlavy do najvyššej polohy. Ak tomuto zasahovaniu nie je možné zabrániť ani po zdvihnutí, opierku hlavy odstráňte. Upozorňujeme, že odstránená opierka hlavy by mala byť uložená v batožinovom priestore, aby sa počas náhleho zabrzdzenia alebo zrážky mimovoľne nepohybovala.

Keď odstránite detský záchytný systém, pripojte opierku hlavy do pôvodnej polohy a skontrolujte, či je zaistená.

\* 3 : Ak inštalujete univerzálny typ s bezpečnostným pásom, nastavte operadlo sedadla do polohy zaistenia úplne vpredu.

\* 4 : Ak detský záchytný systém zasahuje do opierky hlavy a nedá sa stabilne nainštalovať, zdvihnite ju hore.

\* 5 : Ak pripevníte detský záchytný systém k strednému zadnému sedadlu, nebude možné použiť bezpečnostný pás na jednej strane.

\* 6 : Ak pripevníte detský záchytný systém k ľavému zadnému sedadlu, nebude možné použiť stredný bezpečnostný pás.

\* 7 : Ak pripevníte detský záchytný systém k pravému zadnému sedadlu, možno nebude možné použiť stredný bezpečnostný pás.

\* 8 : Ak pripevníte detský záchytný systém ISOFIX k ľavému zadnému sedadlu, nebude možné použiť stredný bezpečnostný pás.

Detské záchytné systémy s podpernými nožičkami sa môžu namontovať na miesta na sedenie iné ako i-Size. Inštalácia na stredné sedadlo je však vylúčená.



Typ vozidla s pravostranným riadením

Indikátor zapnutia airbagu spolujazdca alebo bez spínača zapnutia/vypnutia airbagu spolujazdca



Indikátor vypnutia airbagu spolujazdca



	Vhodné pre univerzálne záchytné systémy nainštalované pomocou bezpečnostných pásov vozidla.
	Vhodné pre univerzálne záchytné systémy smerujúce dopredu nainštalované pomocou bezpečnostných pásov vozidla.
	Vhodné pre detské záchytné systémy i-Size a ISOFIX.
	Vhodné len pre záchytné systémy smerujúce dopredu.
	Nikdy nepoužívajte záchytný systém smerujúci dozadu.
	Miesto na sedenie vybavené hornými kotviacimi bodmi pripevňovacieho popruhu.

\*1 : Len smerujúce dopredu.

\*2 : • Upravte posúvač sedadla do najzadnejšej polohy.  
• Ak detský záchytný systém zasahuje do opierky hlavy a nie je ho možné bezpečne nainštalovať, zdvihnite opierku hlavy do najvyššej polohy. Ak tomuto zasahovaniu nie je možné zabrániť ani po zdvihnutí, opierku hlavy odstráňte. Upozorňujeme, že odstránená opierka hlavy by mala byť uložená v batožinovom priestore, aby sa počas náhleho zabrzdzenia alebo zrážky mimovoľne nepohybovala.  
Keď odstránite detský záchytný systém, pripojte opierku hlavy do pôvodnej polohy a skontrolujte, či je zaistená.

\*3 : Ak inštalujete univerzálny typ s bezpečnostným pásom, nastavte operadlo sedadla do polohy zaistenia úplne vpredu.

\*4 : Ak detský záchytný systém zasahuje do opierky hlavy a nedá sa stabilne nainštalovať, zdvihnite ju hore.

\*5 : Ak pripevníte detský záchytný systém k strednému zadnému sedadlu, nebude možné použiť bezpečnostný pás na jednej strane.

\*6 : Ak pripevníte detský záchytný systém k ľavému zadnému sedadlu, nebude možné použiť stredný bezpečnostný pás.

\*7 : Ak pripevníte detský záchytný systém k pravému zadnému sedadlu, možno nebude možné použiť stredný bezpečnostný pás.

\*8 : Ak pripevníte detský záchytný systém ISOFIX k ľavému zadnému sedadlu, nebude možné použiť stredný bezpečnostný pás.

Detské záchytné systémy s podpernými nožičkami sa môžu namontovať na miesta na sedenie iné ako i-Size. Inštalácia na stredné sedadlo je však vylúčená.

Všetky modely

Podrobné informácie o inštalácii detského záchytného systému (CRS)

	Miesto na sedenie a číslo miesta na sedenie						
	Veľkostné skupiny Hmotnosť Výška		1		2	3	4
			Spolujazdec vpredu*2		2. rad*4		
			Poloha spínača ON/OFF predného airbagu spolujazdca		Vľavo *6*8	Vstrede *5	Vpravo *7
		Zapnuté*1	OFF (Vyp.)				
Miesto na sedenie vhodné pre univerzálne sedačky využívajúce bezpečnostný pás (áno/nie)	Skupina 0	Do 10 kg	Nie	Áno*3	Áno	Áno	Áno
	Skupina 0+	Do 13kg					
	Skupina I	9 – 18 kg	Áno*3		Áno	Áno	Áno
	Skupina II	15 – 25 kg					
	Skupina III	22 – 36 kg					
Miesto na sedenie vhodné pre sedačky i-Size (áno/nie)	≤ 150 cm		Nie	Nie	Áno	Nie	Áno
Miesto na sedenie vhodné pre odporúčané originálne detské záchytné systémy CRS*9	Pozrite si zoznam originálnych detských záchytných systémov (CRS)		Áno	Áno	Áno	Áno	Áno
Miesto na sedenie vhodné pre bočné upevnenie (L1/L2)	—		Nie	Nie	Nie	Nie	Nie
Najväčšie vhodné upevnenie smerujúce dozadu (R1/R2X/R2/R3)	Skupina 0	Do 10 kg	Nie	Nie	R3	Nie	R3
	Skupina 0+	Do 13kg					
	Skupina I	9 – 18 kg					
Najväčšie vhodné upevnenie smerujúce dopredu (F2X/F2/F3)	Skupina I	9 – 18 kg	Nie	Nie	F3	Nie	F3
Najväčšie vhodné upevnenie sedáka (B2/B3)	≤ 150 cm		B3*3	B3*3	B3	B3	B3

► Inštalčné body detského záchytného systému

Pri kúpe detského záchytného systému skontrolujte veľkostnú triedu ISOFIX alebo upevnenie, aby ste sa uistili, že sedadlo je kompatibilné s vaším vozidlom.

Upevnenie (CRF)	Opis
ISO/L1	Detská sedačka (vajíčko) orientovaná bokom smerom doľava
ISO/L2	Detská sedačka (prenosná vanička kočíka) orientovaná bokom smerom doprava
ISO/R1	Detská sedačka smerujúca dozadu
ISO/R2X	Zmenšené detské záchytné systémy smerujúce dozadu
ISO/R2	Zmenšené detské záchytné systémy smerujúce dozadu
ISO/R3	Detské záchytné systémy plnej veľkosti smerujúce dozadu
ISO/F2X	Zmenšené detské záchytné systémy smerujúce dopredu
ISO/F2	Zmenšené detské záchytné systémy smerujúce dopredu
ISO/F3	Detské záchytné systémy plnej veľkosti smerujúce dopredu
ISO/B2	Sedák so zmenšenou šírkou smerujúci dopredu
ISO/B3	Sedák plnej šírky smerujúci dopredu

- \*1: Len smerujúce dopredu.
- \*2: • Upravte posúvač sedadla do najzadnejšej polohy.
  - Ak detský záchytný systém zasahuje do opierky hlavy a nie je ho možné bezpečne nainštalovať, zdvihnite opierku hlavy do najvyššej polohy. Ak tomuto zasahovaniu nie je možné zabrániť ani po zdvihnutí, opierku hlavy odstráňte. Upozorňujeme, že odstránená opierka hlavy by mala byť uložená v batožinovom priestore, aby sa počas náhleho zabrzdzenia alebo zrážky mimovoľne nepohybovala. Keď odstránite detský záchytný systém, pripojte opierku hlavy do pôvodnej polohy a skontrolujte, či je zaistená.
- \*3: Ak inštalujete univerzálny typ s bezpečnostným pásom, nastavte operadlo sedadla do polohy zaistenia úplne vpredu.
- \*4: Ak detský záchytný systém zasahuje do opierky hlavy a nedá sa stabilne nainštalovať, zdvihnite ju hore.
- \*5: Ak pripevníte detský záchytný systém k strednému zadnému sedadlu, nebude možné použiť ľavý bezpečnostný pás.
- \*6: Ak pripevníte detský záchytný systém k ľavému zadnému sedadlu, nebude možné použiť stredný bezpečnostný pás.
- \*7: Ak pripevníte detský záchytný systém k pravému zadnému sedadlu, možno nebude možné použiť stredný bezpečnostný pás.
- \*8: Ak pripevníte detský záchytný systém ISOFIX k ľavému zadnému sedadlu, nebude možné použiť stredný bezpečnostný pás.
- \*9: Uvedené detské záchytné systémy (CRS) odporúča spoločnosť Honda v čase zverejnenia. Porozprávajte sa s autorizovaným predajcom o aktuálnych podrobnostiach týkajúcich sa našich odporúčaných detských systémov. Vhodné môžu byť aj iné detské záchytné systémy – poraďte sa s výrobcami detských záchytných systémov o odporúčaných vozidlách.

Detské záchytné systémy s podpernými nožičkami sa môžu namontovať na miesta na sedenie iné ako i-Size. Inštalácia na stredné sedadlo je však vylúčená.

## ■ Európsky zoznam originálnych detských záchytných systémov

### UN R129

Rozsah použitia	Detský záchytný systém	Kategória
40 cm až 83 cm Do 13 kg (Narodenie – 15 mesiacov)	Honda baby safe	Univerzálny s bezpečnostným pásom
	Honda baby safe ISOFIX	i-Size, univerzálne, ISOFIX
76 cm až 105 cm 9 kg až 22 kg (15 mesiacov – 4 roky)	Honda ISOFIX	i-Size, univerzálne, ISOFIX
100 cm až 150 cm 15 kg až 36 kg (3,5 – 12 rokov)	Honda KIDFIX	Sedadlo so sedákom i-Size

## Inštalácia detského záchytného systému kompatibilného s dolným ukotvením

Detský záchytný systém kompatibilný s dolným ukotvením možno nainštalovať na ktorékoľvek zadné sedadlo pri okne. Detský záchytný systém sa upevňuje k dolným bodom ukotvenia pomocou pevných alebo ohybných pripájacích prvkov (pozri obrázky).



1 Značky

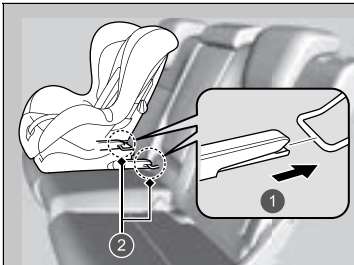

- 1 Pevný typ
- 2 Dolné body ukotvenia

1. Nájdite dolné body ukotvenia, ktoré sa nachádzajú pod značkami.

2. Položte detský záchytný systém na sedadlo a pripevnite ho k dolným bodom ukotvenia podľa pokynov dodaných s detským záchytným systémom.
  - Pri inštalácii detského záchytného systému skontrolujte, či dolné body ukotvenia nie sú blokované bezpečnostným pásom ani inými predmetmi.

## ► Inštalácia detského záchytného systému kompatibilného s dolným ukotvením

### ⚠ VÝSTRAHA

Nikdy nepripájajte dva detské záchytné systémy do toho istého ukotvenia. V prípade zrážky nemusí jedno ukotvenie dokázať zadržať dve upevnenia detského záchytného systému a môže sa zlomiť a spôsobiť vážne poranenia alebo smrť.

Niektoré detské záchytné systémy sa dodávajú aj s voliteľnými vodidlami, ktoré chránia povrch sedadla pred poškodením. Ak používajte tieto vodidlá, pripevnite ich k dolným bodom ukotvenia tak, ako je to znázornené na obrázku. Riadte sa pokynmi výrobcu.

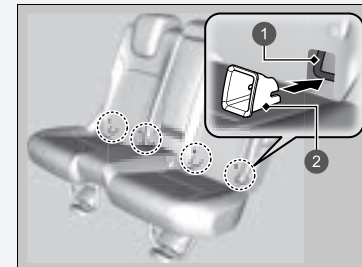

- 1 Dolné ukotvenie
- 2 Vodidlo

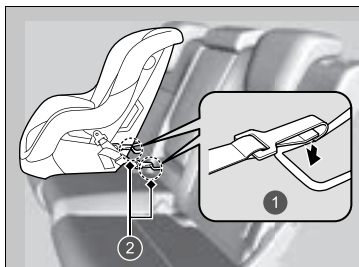

- 1 Ohybný typ
- 2 Dolné body ukotvenia

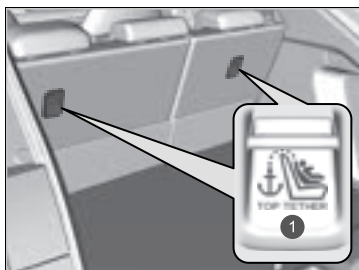

- 1 Symbol horného kotviaceho bodu

#### ►► Inštalácia detského záchytného systému kompatibilného s dolným ukotvením

**VÝSTRAHA:** Na zaistenie nainštalovaného detského záchytného systému nikdy nepoužívajte háčik, ktorý nemá symbol horného kotviaceho bodu.

Aby ste zaistili bezpečnosť vášho dieťaťa, pri používaní detského záchytného systému nainštalovaného pomocou systému dolného ukotvenia skontrolujte, či je systém vo vozidle správne upevnený. Nesprávne upevnený detský záchytný systém nedokáže dieťa dostatočne ochrániť v prípade zrážky a môže spôsobiť zranenia dieťaťa alebo ďalších cestujúcich vo vozidle.

Systémy s ohybným pripojením nemusia byť vo vašej krajine k dispozícii.

Typ s rovným pripevnením zhora

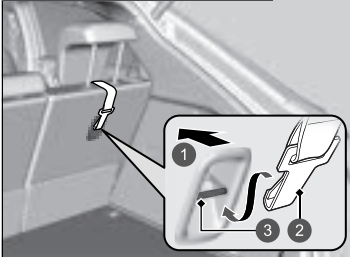

- 1 Pred vozidlom
- 2 Háčik prípevňovacieho popruhu
- 3 Ukotvenie

Typ s iným pripevnením zhora

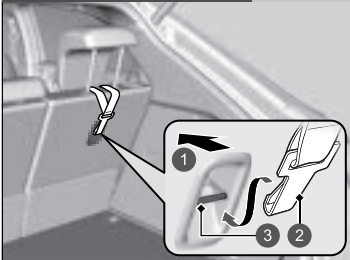

- 1 Pred vozidlom
- 2 Háčik prípevňovacieho popruhu
- 3 Ukotvenie

### Detský záchytný systém s prípevňovacím popruhom

3. Posuňte opierku hlavy do najvyššej polohy.
  - Zložte kryt batožinového priestoru.
  - **Kryt batožinového priestoru** Str. 227
4. Prípevňovací popruh vedte pomedzi nožičky opierky hlavy.
5. Prípevnite háčik prípevňovacieho popruhu k bodu ukotvenia.
6. Dotiahnite prípevňovací popruh podľa pokynov výrobcu detského záchytného systému.
7. Skontrolujte, či je detský záchytný systém pevne pripevnený, pokývaním dopredu, dozadu a do strán. Systém by sa mal hýbať len mierne.
8. Skontrolujte, či sú všetky nepoužité bezpečnostné pásy v dosahu detí zapnuté.

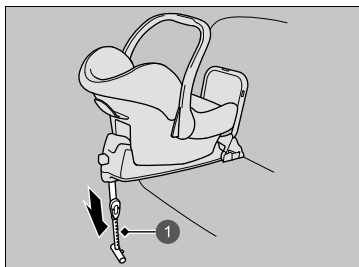

1 Podporná noha

#### Detský záchytný systém s podpornou nohou

3. Podľa pokynov výrobcu detského záchytného systému natiahnite podpornú nohu tak, aby sa dotýkala podlahy.
- Uistite sa, že je časť podlahy, na ktorej je položená podporná noha, vyrovnaná. Ak táto časť nie je vyrovnaná, podporná noha nebude poskytovať dostatočnú podporu.
  - Detský záchytný systém a sedadlo pred ním sa nesmú vôbec dotýkať.



## Inštalácia detského záchytného systému pomocou lonového/ramenného bezpečnostného pásu

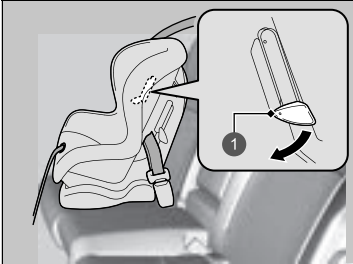

1 Príchytká

1. Položte detský záchytný systém na sedadlo.
2. Vedte bezpečnostný pás cez detský záchytný systém podľa pokynov výrobcu detského záchytného systému a zasuňte pracku do zámku pásu.
  - Pracku vložte do zámku úplne, až kým nezacvakne na miesto.
3. Zatlačte príchytku smerom nadol. Prevlčte ramennú časť bezpečnostného pásu cez otvor na bočnej strane záchytného systému.
4. Uchopte ramennú časť bezpečnostného pásu pri zámku a potiahnite ho nahor, aby ste napli lonovú časť bezpečnostného pásu.
  - Pri tejto činnosti svojou váhou zatlačte detský záchytný systém smerom do sedadla vozidla.
5. Správne umiestnite bezpečnostný pás a potlačte príchytku smerom nahor. Skontrolujte, či pás nie je skrútený.
  - Pri zatlačení príchytky nahor potiahnite hornú časť ramennej časti bezpečnostného pásu, aby sa napol.

## ► Inštalácia detského záchytného systému pomocou lonového/ramenného bezpečnostného pásu

Nesprávne upevnený detský záchytný systém nedokáže dieťa dostatočne ochrániť v prípade zrážky a môže spôsobiť zranenia dieťaťa alebo ďalších cestujúcich vo vozidle.

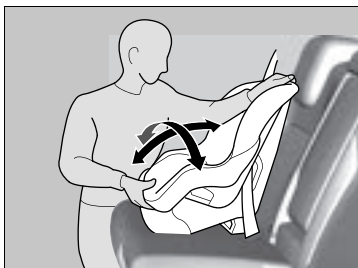

6. Skontrolujte, či je detský záchytný systém pevne pripevnený, pokývaním dopredu, dozadu a do strán. Systém by sa mal hýbať len mierne.
7. Skontrolujte, či sú všetky nepoužité bezpečnostné pásy v dosahu detí zapnuté.

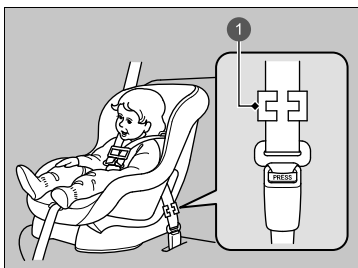

1 Zaisťovacia spona

**Okrem európskych modelov**

Ak váš detský záchytný systém neobsahuje mechanizmus na zaistenie bezpečnostného pásu, umiestnite na bezpečnostný pás zaisťovaciu sponu.

Po vykonaní postupov opísaných v krokoch 1 a 2 potiahnite ramennú časť bezpečnostného pásu nahor a skontrolujte, či pás nie je voľný v lonovej oblasti.

3. Pevne uchopte bezpečnostný pás pri pracke. Spojte obe časti pásu spolu tak, aby neprekližli cez pracku. Odopnite bezpečnostný pás.
4. Nainštalujte zaisťovaciu sponu tak, ako je to znázornené na obrázku. Zaisťovaciu sponu umiestnite čo najbližšie k pracke.
5. Vložte pracku do zámku pásu. Vykonajte postupy uvedené v kroku 6 a 7.

## Zvýšenie bezpečnosti pomocou pripevňovacieho popruhu

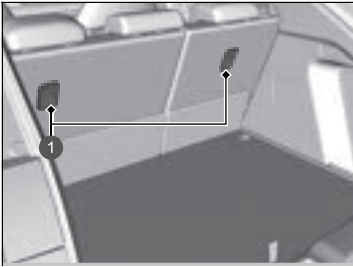

1 Kotviace body viazania

Kotviaci bod pripevňovacieho popruhu sa nachádza za oboma zadnými sedadlami pri oknách.

Ak máte detský záchytný systém s pripevňovacím popruhom, no je ho možné nainštalovať aj s bezpečnostným pásom, pripevňovací popruh možno použiť na dodatočné zabezpečenie.

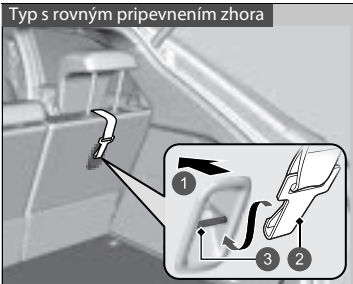

- Typ s rovným pripevnením zhora
- 1 Pred vozidlom
  - 2 Háčik pripevňovacieho popruhu
  - 3 Ukotvenie

1. Posuňte opierku hlavy do najvyššej polohy.

► Zložte kryt batožinového priestoru.

➤ **Kryt batožinového priestoru** Str. 227

2. Pripevňovací popruh vedte pomedzi nožičky opierky hlavy.
3. Pripevnite háčik pripevňovacieho popruhu k bodu ukotvenia.
4. Dotiahnite pripevňovací popruh podľa pokynov výrobcu detského záchytného systému.
5. Skontrolujte, či je detský záchytný systém pevne pripevnený, pokývaním dopredu, dozadu a do strán. Systém by sa mal hýbať len mierne.
6. Skontrolujte, či sú všetky nepoužívané bezpečnostné pásy v dosahu detí zapnuté.

## ►► Zvýšenie bezpečnosti pomocou pripevňovacieho popruhu

**VÝSTRAHA:** Kotviace body pre detský záchytný systém sú navrhnuté tak, aby odolali len zaťaženiu, ktorým pôsobí správne nainštalovaný detský záchytný systém. Za žiadnych okolností sa nesmú používať na zaistenie bezpečnostných pásov pre dospelých, popruhov ani iných predmetov alebo vybavenia vozidla.

Pre detský záchytný systém smerujúci dopredu vždy používajte pripevňovací popruh, či už v prípade použitia bezpečnostného pásu alebo dolných ukotvení.

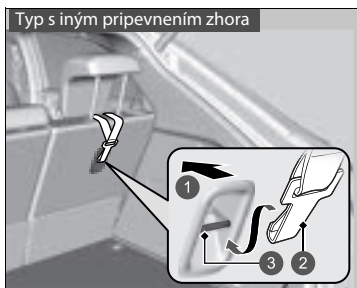

- 1 Pred vozidlom
- 2 Háčik pripievňovacieho popruhu
- 3 Ukotvenie

## Bezpečnosť väčších detí

### ■ Ochrana väčších detí

Nasledujúce strany uvádzajú pokyny o správnej kontrole bezpečnostného pásu, o tom, aký sedák použiť, ak je potrebný, a dôležité bezpečnostné opatrenia pre dieťa, ktoré musí sedieť vpredu.

### ■ Kontrola umiestnenia bezpečnostného pásu

Keď je dieťa príliš veľké pre detský záchytný systém, pripútajte ho pomocou lonového/ramenného pásu na zadnom sedadle. Nechajte, nech si dieťa sadne vzpriamene a úplne dozadu, potom odpovedzte na nasledujúce otázky.



#### ■ Kontrolný zoznam

- Sú kolená dieťaťa ohnuté pohodlne cez okraj sedadla?
- Prechádza ramenný pás medzi krkom a rukou dieťaťa?
- Je lonová časť pásu čo najnižšie a dotýka sa stehien dieťaťa?
- Môže dieťa sedieť celú cestu v tejto polohe?

Ak odpoviete áno na všetky tieto otázky, dieťa môže byť správne pripútané pomocou lonového/ramenného pásu. Ak ste na niektorú otázku odpovedali nie, dieťa musí sedieť na sedáku, až kým ho nebudete môcť správne pripútať bezpečnostným pásom aj bez sedáka.

### ▶▶ Bezpečnosť väčších detí

## ⚠ VÝSTRAHA

Ak dovoľíte dieťaťu mladšiemu ako 12 rokov sedieť vpredu, pri aktivácii predného airbagu môže dôjsť k zraneniu alebo smrteľnému zraneniu.

Ak je nevyhnutné jazdiť s väčším dieťaťom na prednom sedadle, posuňte sedadlo čo najviac dozadu, správne usadte dieťa a správne ho pripútajte bezpečnostným pásom. V prípade potreby použite sedák.

## Sedáky



Ak nemôžete správne použiť lonový/ramenný bezpečnostný pás, posadte dieťa na sedák na zadné sedadlo. Z hľadiska bezpečnosti dieťaťa skontrolujte, či dieťa spĺňa odporúčania výrobcu sedáka.



Niektoré sedáky sa dodávajú aj s operadlom. Nainštalujte operadlo na sedák a pripevnite ho k sedadlu vozidla podľa pokynov výrobcu sedáka. Skontrolujte, či je bezpečnostný pás správne prevlečený cez vodidlo v ramennej časti operadla a či sa bezpečnostný pás nedotýka krku dieťaťa a neprechádza krížom cezeň.

1 Vodidlo

## ►► Sedáky

Pri inštalácii sedáka si prečítajte dodávané pokyny a nainštalujte ho podľa nich.

Sedáky môžu byť vysoké alebo nízke. Vyberte si sedák, ktorý umožňuje, aby bolo dieťa správne pripútané bezpečnostným pásom.

Odporúčame použiť sedák s operadlom, keďže zjednodušuje nastavenie ramenného bezpečnostného pásu.

## ■ Ochrana väčších detí – záverečná kontrola

Vo vozidle je zadné sedadlo, kde je možné deti správne pripútať. Ak idete so skupinou detí a jedno dieťa musí sedieť vpredu:

- Uistite sa, že ste si prečítali a plne porozumeli pokynom a bezpečnostným informáciám v tejto príručke.
- Posuňte predné sedadlo spolujazdca čo najviac dozadu.
- Dohliadnite, aby si dieťa sadlo na sedadle vzpriamene a dozadu.
- Skontrolujte, či je bezpečnostný pás v správnej polohe, aby bolo dieťa správne zaistené.

## ■ Kontrola detí

Odporúčame, aby ste na deti dávali pozor. Niekedy aj staršie deti potrebujú pripomenúť, aby sa pripútať bezpečnostným pásom a správne si sadli.

## Plynný oxid uhoľnatý

Výfukové plyny z motora vozidla obsahujú oxid uhoľnatý, prudko jedovatý plyn bez farby a bez zápachu. Pokiaľ správne udržiavate svoje vozidlo, plynný oxid uhoľnatý sa nedostane do vnútra vozidla.

### ■ Nechajte si výfukový systém skontrolovať kvôli únikom vždy keď

- počujete z neho nezvyčajný zvuk,
- mohlo dôjsť k jeho poškodeniu,
- vozidlo je zdvihnuté kvôli výmene oleja.

Ak používate vozidlo s otvorenými dverami batožinového priestoru, prietok vzduchu môže vtiahnuť výfukové plyny dovnútra vozidla, a vytvoriť tak nebezpečné podmienky. Ak musíte používať vozidlo s otvorenými dverami batožinového priestoru, otvorte všetky okná a nastavte systém klimatizácie tak, ako je to opísané nižšie.

1. Vyberte režim čerstvého vzduchu.
2. Vyberte režim .
3. Nastavte vysokú rýchlosť ventilátora.
4. Nastavte reguláciu teploty na príjemné nastavenie.

Nastavte systém klimatizácie tak, ako keď sedíte v zaparkovanom vozidle s naštartovaným motorom.

### ☞ Plynný oxid uhoľnatý

## VÝSTRAHA

Oxid uhoľnatý je jedovatý. Jeho vdychovanie môže spôsobiť bezvedomie a smrť.

Nezdržiavajte sa v priestoroch s výskytom oxidu uhoľnatého.

Uzavretý priestor, napríklad garáž, sa môže rýchlo naplniť plynným oxidom uhoľnatým.

Ak sú garážové dvere zatvorené, motor neštartujte. Aj keď sú dvere garáže otvorené, hneď po naštartovaní vyjdite s vozidlom von.



## Umiestnenie štítkov

Tieto štítky sa nachádzajú na uvedených miestach. Upozorňujú vás na možné nebezpečenstvá, ktoré môžu spôsobiť vážne zranenie alebo smrť. Pozorne si prečítajte tieto štítky.

Ak sa štítok odlepí alebo je nečitateľný, obráťte sa na predajcu kvôli výmene.

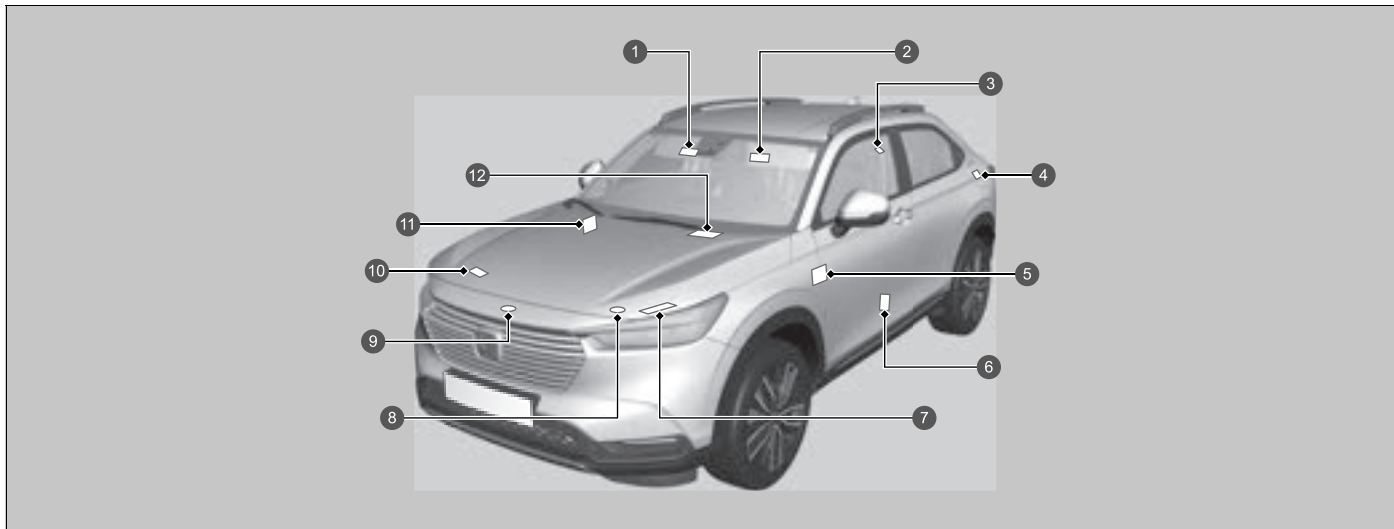

- 1 Ochrana detí vo vozidle (Typ vozidla s ľavostranným riadením) ➤ Str. 73
- 2 Ochrana detí vo vozidle (Typ vozidla s pravostranným riadením) ➤ Str. 73
- 3 Opierka hlavy na zadných sedadlách ➤ Str. 216
- 4 Palivo ➤ Str. 495
- 5 Systém vypnutia predného airbagu spolujazdca (Typ vozidla s pravostranným riadením) ➤ Str. 65
- 6 Informácie k farbeniu vozidla ➤ Str. 563
- 7 12-voltový akumulátor ➤ Str. 551

- 8 Veko rezervnej nádrže chladiacej kvapaliny invertora
- 9 Uzáver chladiča ➤ Str. 526
- 10 Klimatizácia ➤ Str. 554
- 11 Systém vypnutia predného airbagu spolujazdca (Typ vozidla s ľavostranným riadením) ➤ Str. 65
- 12 Bezdrôtová nabíjačka ➤ Str. 233

# Prístrojový panel

Táto kapitola opisuje tlačidlá, indikátory a ukazovatele, ktoré sa používajú počas riadenia vozidla.











<b>Indikátory</b> .....	102
Výstražné a informačné hlásenia rozhrania s informáciami pre vodiča.....	120
<b>Ukazovatele a rozhranie s informáciami pre vodiča</b> .....	
Ukazovatele.....	132
Rozhranie s informáciami pre vodiča.....	135

Indikátory sa rozsvietia/blikajú v závislosti od stavu vozidla. V rozhraní s informáciami pre vodiča sa hlásenia môžu zobrazovať súčasne. Vykonajte príslušné kroky uvedené v hlásení, napríklad kontaktovanie predajcu.



























Zapnite zobrazovanie hlásení **Warning messages** (Výstražná správa) ich nastavením na možnosť ZAPNUTÉ.

Jazyk hlásení môžete tiež zmeniť.

▣ **Prispôsobiteľné funkcie** Str. 304

 *1	Indikátor parkovacej brzdy a brzdového systému (červený)	→ Str. 104	 *1	Indikátor systému nabijania 12-voltového akumulátora	→ Str. 107	<b>EV</b> *1	Indikátor EV	→ Str. 107
 *1	Indikátor parkovacej brzdy a brzdového systému (oranžový)	→ Str. 106	 *1	Indikátor polohy radiacej páky	→ Str. 108	 *1	Indikátor pripomenutia bezpečnostného pásu	→ Str. 109
 *1	Indikátor systému automatického podržania brzdy	→ Str. 106	 *1	Indikátor páčkového voliča spomalenia	→ Str. 108	 *1	Indikátor nízkej hladiny paliva	→ Str. 109
 *1	Indikátor automatického podržania brzdy	→ Str. 106	 *1	Indikátor systému prevodovky	→ Str. 108	 *1	Indikátor protiblokovacieho brzdového systému (ABS)	→ Str. 109
 *1	Indikátor poruchy	→ Str. 107	 *1	Indikátor systému napájania	→ Str. 107	 *1	Indikátor doplnkového záchytného systému	→ Str. 109
			 *1	Indikátor pripravenosti	→ Str. 107	 *1	Indikátory zapnutia/vypnutia predného airbagu spolujazdca	→ Str. 110

\*1 : Keď nastavíte režim napájania na ZAPNUTÉ, tieto indikátory sa rozsvietia, čo znamená, že sa vykonávajú systémové kontroly. Po niekoľkých sekundách alebo po naštartovaní systému napájania zhasnú. Ak sa indikátor nerozsvieti alebo nevypne, môže to znamenať poruchu v príslušnom systéme. Ak chcete problém vyriešiť, postupujte podľa pokynov v používateľskej príručke.

	*1 Indikátor systému asistenta stability vozidla (VSA)	→ Str. 110		*1 Indikátor automatického prepínania diaľkových svetiel	→ Str. 113		Indikátor alarm systému	→ Str. 113
	Indikátor vypnutia systému asistenta stability vozidla (VSA)	→ Str. 110		Indikátor režimu ECON	→ Str. 114		Indikátor systému imobilizéra	→ Str. 113
	*1 Indikátor systému elektrického posilňovača riadenia (EPS)	→ Str. 111		Indikátor režimu SPORT	→ Str. 114		*1 Indikátor adaptívneho tempomatu (ACC) s funkciou sledovania vozidiel pri nízkych rýchlostiach (oranžový)	→ Str. 116
	*1 Indikátor nízkeho tlaku v pneumatikách/systému výstrahy poklesu tlaku v pneumatikách	→ Str. 112		Indikátor režimu NORMAL	→ Str. 114		Indikátor adaptívneho tempomatu (ACC) s funkciou sledovania vozidiel pri nízkych rýchlostiach (biely/zelený)	→ Str. 116
	Indikátor smerového signálu a výstražných svetiel	→ Str. 111		Indikátor systémového hlásenia	→ Str. 114		*1 Indikátor systému podpory riadenia vozidla v jazdnom pruhu (LKAS) (oranžový)	→ Str. 116
	Indikátor diaľkových svetiel	→ Str. 111		Indikátor pripravenosti asistencie pre predchádzanie vybočeniu z vozovky	→ Str. 117		Indikátor systému podpory riadenia vozidla v jazdnom pruhu (LKAS) (biela/zelená)	→ Str. 117
	Indikátor zapnutých svetiel	→ Str. 111		Indikátor nastaviteľného obmedzovača rýchlosti (biely/zelený)	→ Str. 115		*1 Indikátor bezpečnostnej podpory (oranžová)	→ Str. 117
	Indikátor predných hmlových svetiel*	→ Str. 111		Indikátor inteligentného obmedzovača rýchlosti (biely/zelený)	→ Str. 115		Indikátor bezpečnostnej podpory (zelená/sivá)	→ Str. 119
	Indikátor zadného hmlového svetla	→ Str. 112		Indikátor systému asistenta pre zjazd z kopca (biela/zelená)	→ Str. 115			

\*1: Keď nastavíte režim napájania na ZAPNUTÉ, tieto indikátory sa rozsvietia, čo znamená, že sa vykonávajú systémové kontroly. Po niekoľkých sekundách alebo po naštartovaní systému napájania zhasnú. Ak sa indikátor nerozsvieti alebo nevykypne, môže to znamenať poruchu v príslušnom systéme. Ak chcete problém vyriešiť, postupujte podľa pokynov v používateľskej príručke.





\* Nie je k dispozícii u všetkých modelov

Indikátor	Názov	Svieti/bliká	Vysvetlenie
 (červený)	Indikátor parkovacej brzdy a brzdového systému (červený)	<ul style="list-style-type: none"> <li>Rozsvieti sa, keď je aktivovaná parkovacia brzda, a zhasne, keď je uvoľnená.</li> </ul>	<ul style="list-style-type: none"> <li>Ak jazdíte s aktivovanou parkovacou brzdou, zaznie zvukový signál a rozsvieti sa indikátor.</li> <li>Rozsvieti sa zhruba na 30 sekúnd, keď aktivujete elektrickú parkovaciu brzdou, kým je režim napájania v polohe PRÍSLUŠENSTVO alebo VOZIDLO VYPNUTÉ, a potom zhasne.</li> <li>Ostane svietiť zhruba 30 sekúnd, keď nastavíte režim napájania do polohy VOZIDLO VYPNUTÉ, kým je aktivovaná elektrická parkovacia brzda, a potom zhasne.</li> </ul>
		<ul style="list-style-type: none"> <li>Rozsvieti sa, keď je úroveň brzdovej kvapaliny nízka.</li> </ul>	<ul style="list-style-type: none"> <li><b>Rozsvieti sa počas jazdy</b> - Skontrolujte, či je parkovacia brzda uvoľnená. Zastavte na bezpečnom mieste a skontrolujte hladinu brzdovej kvapaliny.                         <ul style="list-style-type: none"> <li>☒ <b>Čo robiť po rozsvietení indikátora počas jazdy</b> Str. 595</li> </ul> </li> </ul>





Indikátor	Názov	Svieti/bliká	Vysvetlenie
 (červený)	Indikátor parkovacej brzdy a brzdového systému (červený)	<ul style="list-style-type: none"> <li>Rozsvieti sa pri probléme s brzdovým systémom.</li> </ul>	<ul style="list-style-type: none"> <li><b>Rozsvieti sa spolu s indikátorom systému ABS</b> – Nechajte vozidlo skontrolovať u predajcu.             <ul style="list-style-type: none"> <li>➤ <b>Ak sa rozsvieti alebo bliká indikátor brzdového systému (červený)</b> Str. 595</li> </ul> </li> <li><b>Rozsvieti sa spolu s indikátorom parkovacej brzdy a brzdového systému (oranžový)</b> – Okamžite zastavte na bezpečnom mieste. Požiadajte predajcu o opravu. Brzdový pedál sa ťažšie stláča. Stlačte pedál viac než zvyčajne.             <ul style="list-style-type: none"> <li>➤ <b>Ak sa rozsvieti alebo bliká indikátor brzdového systému (červený) a súčasne sa rozsvieti indikátor brzdového systému (oranžový)</b> Str. 597</li> </ul> </li> <li><b>Zabliká a súčasne sa rozsvieti indikátor parkovacej brzdy a brzdového systému (oranžový).</b> – Vyskytol sa problém so systémom elektrickej parkovacej brzdy. Parkovacia brzda nemusí byť aktívna.             <ul style="list-style-type: none"> <li>– Nepoužívajte parkovaciu brzdu a nechajte vozidlo ihneď skontrolovať predajcovi.</li> <li>➤ <b>Ak sa rozsvieti alebo bliká indikátor brzdového systému (červený) a súčasne sa rozsvieti indikátor brzdového systému (oranžový)</b> Str. 597</li> </ul> </li> </ul>



Indikátor	Názov	Svieti/bliká	Vysvetlenie
	Indikátor systému automatického podržania brzdy	<ul style="list-style-type: none"> <li>Rozsvieti sa, keď je zapnutý systém automatického podržania brzdy.</li> </ul>	<p>➤ <b>Automatické podržanie brzdy</b> Str. 475</p>
	Indikátor automatického podržania brzdy	<ul style="list-style-type: none"> <li>Rozsvieti sa, keď je aktivované automatické podržanie brzdy.</li> </ul>	<p>➤ <b>Automatické podržanie brzdy</b> Str. 475</p>
 (oranžový)	Indikátor parkovacej brzdy a brzdového systému (oranžový)	<ul style="list-style-type: none"> <li>Rozsvieti sa, ak nastane problém so systémom, ktorý súvisí s iným komponentom ako s konvenčným brzdovým systémom.</li> <li>Rozsvieti sa, ak sa vyskytne problém s kooperačným ovládaním rekuperačného brzdenia alebo elektrickým brzdovým systémom.</li> </ul>	<ul style="list-style-type: none"> <li><b>Rozsvieti sa počas jazdy</b> – Nejazdite vysokou rýchlosťou a vyhnite sa prudkému brzdeniu. Okamžite odvezte vozidlo predajcovi.</li> </ul>
		<ul style="list-style-type: none"> <li>Rozsvieti sa, ak nastane problém so systémom elektrickej parkovacej brzdy a/alebo systémom automatického podržania brzdy.</li> </ul>	<ul style="list-style-type: none"> <li><b>Nepretržite svieti</b> – Vyhnite sa používaniu parkovacej brzdy a nechajte vozidlo ihneď skontrolovať predajcovi.</li> </ul>







Indikátor	Názov	Svieti/bliká	Vysvetlenie
	Indikátor poruchy	<ul style="list-style-type: none"> <li>Rozsvieti sa pri probléme so systémami riadenia emisií.</li> <li>Bliká pri rozpoznaní vynechávania zapalovania vo valcoch motora.</li> </ul>	<p>➤ <b>Ak sa rozsvieti alebo bliká indikátor poruchy</b> Str. 594</p>
	Indikátor systému napájania	<ul style="list-style-type: none"> <li>Rozsvieti sa pri probléme so systémom elektrického vozidla.</li> </ul>	<ul style="list-style-type: none"> <li>Nechajte vozidlo skontrolovať predajcovi.</li> <li>V rozhraní s informáciami pre vodiča sa zobrazí hlásenie <b>Stop Driving When Safe</b> (Zastavte vozidlo na bezpečnom mieste) – okamžite zastavte na bezpečnom mieste a kontaktujte predajcu.</li> </ul>
	Indikátor pripravenosti	<ul style="list-style-type: none"> <li>Rozsvieti sa, keď je vozidlo pripravené na jazdu.</li> </ul>	<p>➤ <b>Zapnutie napájania</b> Str. 359</p>
<b>EV</b>	Indikátor <b>EV</b>	<ul style="list-style-type: none"> <li>Rozsvieti sa, keď sa vozidlo pohybuje prostredníctvom elektromotora a motor nie je v prevádzke.</li> </ul>	—
	Indikátor systému nabíjania 12-voltového akumulátora	<ul style="list-style-type: none"> <li>Rozsvieti sa, keď sa 12-voltový akumulátor nenabíja.</li> </ul>	<ul style="list-style-type: none"> <li>Okamžite zastavte na bezpečnom mieste a kontaktujte predajcu. <ul style="list-style-type: none"> <li>➤ <b>Kontrola 12-voltového akumulátora</b> Str. 546</li> <li>➤ <b>Ak sa rozsvieti indikátor systému nabíjania 12-voltového akumulátora</b> Str. 593</li> </ul> </li> </ul>





Indikátor	Názov	Svieti/bliká	Vysvetlenie
	Indikátor systému prevodovky	<ul style="list-style-type: none"> <li>• Bliká pri probléme so systémom prevodovky.</li> </ul>	<ul style="list-style-type: none"> <li>• <b>Bliká počas jazdy</b> – Vyhnite sa náhlemu rozbiehaniu a zrýchľovaniu a nechajte vozidlo ihneď skontrolovať predajcovi.</li> <li>• <b>V rozhraní s informáciami pre vodiča sa zobrazí hlásenie Nepokračujte v jazde</b> – okamžite zastavte na bezpečnom mieste a kontaktujte predajcu.</li> </ul>
	Indikátor polohy radiacej páky	<ul style="list-style-type: none"> <li>• Indikuje aktuálnu polohu radenia.</li> </ul>	<p>➔ <b>Radenie</b> Str. 365</p>
	Indikátor páčkového voliča spomalenia	<ul style="list-style-type: none"> <li>• Rozsvieti sa, keď potiahnete páčkový volič.</li> <li>• Bliká keď nedochádza k spomaľovaniu pri stlačení páčkového voliča.</li> <li>• Rozsvieti sa <b>M</b>, keď je zvolený režim <b>SPORT</b> alebo keď je zaradená poloha <b>B</b>, a páčkový volič je zatiahnutý.</li> </ul>	<p>➔ <b>Páčkový volič spomalenia</b> Str. 367</p>



Indikátor	Názov	Svieti/bliká	Vysvetlenie
	Indikátor pripomenutia bezpečnostného pásu	<ul style="list-style-type: none"> <li>Rozsvieti sa, ak vodič nie je pripútaný bezpečnostným pásom pri nastavení režimu napájania do polohy ZAPNUTÉ.</li> <li>Ak spolujazdec vpredu nie je pripútaný bezpečnostným pásom, indikátor sa rozsvieti o niekoľko sekúnd neskôr.</li> <li>Rozsvieti sa na chvíľu, keď sa odopne bezpečnostný pás zadného sedadla, kým je režim napájania ZAPNUTÝ.</li> <li>Bliká počas jazdy, ak ste si vy a/alebo niektorý spolujazdec nezapli bezpečnostný pás. Zvuková signalizácia znie a indikátor bliká v pravidelných intervaloch.</li> </ul>	<ul style="list-style-type: none"> <li>Zvuková signalizácia a indikátor sa vypnú, keď sa vy aj spolujazdci pripúťate bezpečnostným pásom.</li> <li><b>Zostane svietiť, keď si vy a/alebo spolujazdci zapnete bezpečnostné pásy</b> – Pravdepodobne došlo k chybe detekcie snímača. Nechajte vozidlo skontrolovať predajcovi. <ul style="list-style-type: none"> <li>➤ <b>Pripomenutie bezpečnostného pásu</b> Str. 47</li> </ul> </li> </ul>
	Indikátor nízkej hladiny paliva	<ul style="list-style-type: none"> <li>Rozsvieti sa, keď je nízka hladina paliva v palivovej nádrži (zostáva približne 5,3 litra).</li> <li>Bliká pri probléme s palivomerom.</li> </ul>	<ul style="list-style-type: none"> <li><b>Rozsvieti sa</b> - Doplňte do vozidla čo najskôr palivo.</li> <li><b>Bliká</b> – Nechajte vozidlo skontrolovať u predajcu.</li> </ul>
	Indikátor protiblokovacieho brzdového systému (ABS)	<ul style="list-style-type: none"> <li>Rozsvieti sa, ak sa vyskytne problém so systémom ABS.</li> </ul>	<ul style="list-style-type: none"> <li><b>Nepretržite svieti</b> – Nechajte vozidlo skontrolovať u predajcu. Ak je tento indikátor rozsvietený, vozidlo má stále normálnu schopnosť brzdzenia, ale nefunguje protiblokovacia funkcia. <ul style="list-style-type: none"> <li>➤ <b>Protiblokovací brzdový systém (ABS)</b> Str. 478</li> </ul> </li> </ul>
	Indikátor doplnkového záchytného systému	<ul style="list-style-type: none"> <li>Rozsvieti sa, keď sa zistí problém s ktorýmkoľvek z nasledujúcich systémov: <ul style="list-style-type: none"> <li>- Doplnkový záchytný systém</li> <li>- Bočné airbagy</li> <li>- Bočné hlavové airbagy</li> <li>- Napínač bezpečnostných pásov</li> </ul> </li> </ul>	<ul style="list-style-type: none"> <li><b>Nepretržite svieti</b> – Nechajte vozidlo skontrolovať u predajcu.</li> </ul>



Indikátor	Názov	Svieti/bliká	Vysvetlenie
	Indikátory zapnutia/vypnutia predného airbagu spolujazdca	<ul style="list-style-type: none"> <li>Keď je predný airbag spolujazdca aktívny: Indikátor On (Zap.) sa znova rozsvieti a zostane svietiť približne 60 sekúnd. Keď je predný airbag spolujazdca nie je aktívny: Indikátor Off (Vyp.) sa znova rozsvieti a zostane svietiť. Rozsvietený indikátor pripomína vodičovi, že predný airbag spolujazdca je deaktivovaný.</li> </ul>	<ul style="list-style-type: none"> <li><b>➤ Vypnutie systému predného airbagu spolujazdca</b> Str. 63</li> </ul>
	Indikátor systému asistenta stability vozidla (VSA)	<ul style="list-style-type: none"> <li>Bliká, keď je systém VSA aktívny.</li> <li>Rozsvieti sa, keď v systéme VSA, systéme asistencie agilnej jazdy alebo systéme asistenta rozjazdu do kopca došlo k problému.</li> <li>Rozsvieti sa, keď je systém VSA dočasne deaktivovaný po odpojení 12-voltovej batérie a jej následnom opätovnom pripojení.</li> </ul>	<p>—</p> <ul style="list-style-type: none"> <li><b>Nepretržite svieti</b> – Nechajte vozidlo skontrolovať u predajcu. <ul style="list-style-type: none"> <li><b>➤ Systém asistenta stability vozidla (VSA)</b> Str. 389</li> <li><b>➤ Asistent rozjazdu do kopca</b> Str. 361</li> </ul> </li> <li>Prejdite krátku vzdialenosť rýchlosťou vyššou ako 20 km/h. Indikátor by mal zhasnúť. Ak hlásenie nezmizne, nechajte vozidlo skontrolovať u predajcu.</li> </ul>
	Indikátor vypnutia systému asistenta stability vozidla (VSA)	<ul style="list-style-type: none"> <li>Rozsvieti sa, keď čiastočne deaktivujete systém VSA.</li> <li>Rozsvieti sa, keď je systém VSA dočasne deaktivovaný po odpojení 12-voltovej batérie a jej následnom opätovnom pripojení.</li> </ul>	<ul style="list-style-type: none"> <li><b>➤ Zapnutie a vypnutie systému VSA</b> Str. 390</li> <li>Prejdite krátku vzdialenosť rýchlosťou vyššou ako 20 km/h. Indikátor by mal zhasnúť. Ak hlásenie nezmizne, nechajte vozidlo skontrolovať u predajcu.</li> </ul>

Indikátor	Názov	Svieti/bliká	Vysvetlenie
	Indikátor systému elektrického posilňovača riadenia (EPS)	<ul style="list-style-type: none"> <li>Rozsvieti si pri probléme so systémom EPS.</li> </ul>	<ul style="list-style-type: none"> <li><b>Nepretržite svieti</b> – Nechajte vozidlo skontrolovať u predajcu.</li> <li><b>V rozhraní s informáciami pre vodiča sa zobrazí hlásenie Nepokračujte v jazde</b> – okamžite zastavte na bezpečnom mieste a kontaktujte predajcu. <ul style="list-style-type: none"> <li>➤ <b>Ak sa rozsvieti indikátor systému elektrického posilňovača riadenia (EPS)</b> Str. 596</li> </ul> </li> </ul>
	Indikátor smerového signálu a výstražných svetiel	<ul style="list-style-type: none"> <li>Bliká pri aktivácii páčky smerových signálov.</li> <li>Bliká spolu so všetkými smerovými signálmi, keď stlačíte tlačidlo výstražných svetiel.</li> <li>Bliká spolu so všetkými smerovými signálmi, keď počas rýchlej jazdy stlačíte brzdový pedál.</li> </ul>	<ul style="list-style-type: none"> <li><b>Neblinká alebo blinká rýchlo</b> <ul style="list-style-type: none"> <li>➤ <b>Výmena žiaroviek</b> Str. 530</li> </ul> </li> <li>➤ <b>Signál núdzového zastavenia</b> Str. 480</li> </ul>
	Indikátor diaľkových svetiel	<ul style="list-style-type: none"> <li>Rozsvieti sa, keď sú zapnuté diaľkové svetlá svetlometov.</li> </ul>	—
	Indikátor zapnutých svetiel	<ul style="list-style-type: none"> <li>Rozsvieti sa, keď sú zapnuté pozičné, koncové a ďalšie externé svetlá.</li> </ul>	➤ <b>Osvetlenie</b> Str. 183
	Indikátor predných hmlových svetiel*	<ul style="list-style-type: none"> <li>Rozsvieti sa, keď sú zapnuté predné hmlové svetlá.</li> </ul>	➤ <b>Hmlové svetlá</b> Str. 187

\* Nie je k dispozícii u všetkých modelov





Indikátor	Názov	Svieti/bliká	Vysvetlenie
	Indikátor zadného hmlového svetla	<ul style="list-style-type: none"> <li>Rozsvieti sa, keď je zapnuté zadné hmlové svetlo.</li> </ul>	<ul style="list-style-type: none"> <li> <b>Hmlové svetlá</b> Str. 187</li> </ul>
	Indikátor nízkeho tlaku v pneumatikách/ systému výstrahy poklesu tlaku v pneumatikách	<ul style="list-style-type: none"> <li>Môže sa nakrátko rozsvietiť, ak sa režim napájania nastaví do polohy ZAPNUTÉ a vozidlo sa do 45 sekúnd nepohne, čím signalizuje, že proces inicializácie sa ešte nedokončil.</li> <li>Rozsvieti sa a ostane svietiť, keď: <ul style="list-style-type: none"> <li>sa zistí výrazne nízky tlak v aspoň jednej pneumatike,</li> <li>systém nebol inicializovaný.</li> </ul> </li> <li>Ak v systéme výstrahy poklesu tlaku v pneumatikách došlo k problému, indikátor bliká približne jednu minútu a potom zostane svietiť.</li> <li>Rozsvieti sa, keď je systém výstrahy poklesu tlaku v pneumatikách dočasne deaktivovaný po odpojení 12-voltovej batérie a jej následnom opätovnom pripojení.</li> </ul>	<ul style="list-style-type: none"> <li><b>Rozsvieti sa počas jazdy</b> – Zastavte na bezpečnom mieste, skontrolujte tlak v pneumatikách a v prípade potreby ich dohustite.</li> <li><b>Zostane svietiť po dohustení pneumatík na odporúčané hodnoty tlaku</b> - Systém je potrebné inicializovať. <ul style="list-style-type: none"> <li> <b>Kalibrácia systému výstrahy poklesu tlaku v pneumatikách</b> Str. 392</li> </ul> </li> <li><b>Bliká a zostane svietiť</b> – Nechajte vozidlo skontrolovať u predajcu.</li> <li>Prejdite krátku vzdialenosť rýchlosťou vyššou ako 20 km/h. Indikátor by mal zhasnúť. Ak hlásenie nezmizne, nechajte vozidlo skontrolovať u predajcu.</li> </ul>



Indikátor	Názov	Svieti/bliká	Vysvetlenie
	Indikátor automatického prepínania diaľkových svetiel	<ul style="list-style-type: none"> <li>Rozsvieti sa, keď sú splnené všetky prevádzkové podmienky funkcie automatického prepínania diaľkových svetiel.</li> </ul>	<p>➤ <b>Automatické prepínanie diaľkových svetiel</b> Str. 193</p>
<p>Indikátor</p> 	Indikátor systému imobilizéra	<ul style="list-style-type: none"> <li>Bliká, ak systém imobilizéra nedokáže rozpoznať správny kľúč.</li> </ul>	<ul style="list-style-type: none"> <li><b>Bliká</b> - Nemôžete naštartovať motor. Nastavte režim napájania do polohy VOZIDLO VYPNUTÉ a potom opäť vyberte režim ZAPNUTÉ. <b>Typ vozidla s pravostranným riadením</b> Pred nastavením režimu napájania do polohy ZAPNUTÉ stlačte a podržte brzdový pedál.</li> </ul> <p><b>Všetky modely</b></p> <ul style="list-style-type: none"> <li><b>Opakovane bliká</b> - Systém môže byť nefunkčný. Nechajte vozidlo skontrolovať predajcovi.</li> <li>Nepokúšajte sa systém zmeniť alebo k nemu pridať iné zariadenia. Môžu sa vyskytnúť problémy s elektrickým systémom.</li> </ul>
<p>Indikátor</p> 	Indikátor alarm systému	<ul style="list-style-type: none"> <li>Bliká, keď je nastavený systém zabezpečenia alarmom.</li> </ul>	<p>➤ <b>Alarm systém</b> Str. 175</p>

Indikátor	Názov	Svieti/bliká	Vysvetlenie
 <b>ECON</b>	Indikátor režimu <b>ECON</b>	<ul style="list-style-type: none"> <li>Rozsvieti sa, keď režim jazdy nastavíte na možnosť <b>ECON</b>.</li> </ul>	<ul style="list-style-type: none"> <li>➤ <b>Režim ECON</b> Str. 373</li> </ul>
 <b>SPORT</b>	Indikátor režimu <b>SPORT</b>	<ul style="list-style-type: none"> <li>Rozsvieti sa, keď režim jazdy nastavíte na možnosť <b>SPORT</b>.</li> </ul>	<ul style="list-style-type: none"> <li>Merač prostredia ostane svietiť načerveno, pokiaľ je zapnutý režim <b>SPORT</b>.</li> <li>➤ <b>Spínač jazdných režimov</b> Str. 371</li> </ul>
 <b>NORMAL</b>	Indikátor režimu <b>NORMAL</b>	<ul style="list-style-type: none"> <li>Rozsvieti sa, keď režim jazdy nastavíte na možnosť <b>NORMAL</b>.</li> </ul>	<ul style="list-style-type: none"> <li>➤ <b>Spínač jazdných režimov</b> Str. 371</li> </ul>
	Indikátor systémového hlásenia	<ul style="list-style-type: none"> <li>Keď sa zistí problém, rozsvieti sa a zaznie zvukový signál. V rovnakom čase sa v rozhraní s informáciami pre vodiča zobrazí systémové hlásenie.</li> </ul>	<ul style="list-style-type: none"> <li>Kým indikátor svieti, stlačením tlačidla  (Domov) a výberom možnosti <b>Informácie</b> znova zobrazíte hlásenie.</li> <li>➤ <b>Prepínanie displeja</b> Str. 135</li> <li>Keď sa zobrazí systémové hlásenie v rozhraní s informáciami pre vodiča, pozrite si informácie o indikátoroch v tejto kapitole. Náležite reagujte na hlásenie.</li> <li>Zobrazenie v rozhraní s informáciami pre vodiča sa neprepne na normálnu obrazovku, kým varovanie nezrušíte alebo nestlačíte tlačidlo  (Domov).</li> </ul>





Indikátor	Názov	Svieti/bliká	Vysvetlenie
	Indikátor nastaviteľného obmedzovača rýchlosti (biely/zelený)	<ul style="list-style-type: none"> <li>Rozsvieti sa na bielo, keď stlačíte tlačidlo .</li> <li>Ak sa rozsvieti iný indikátor, stlačte tlačidlo <b>LIM</b>.</li> <li>Svieti, keď je nastavený nastaviteľný obmedzovač rýchlosti.</li> </ul>	➤ <b>Nastaviteľný obmedzovač rýchlosti</b> Str. 376
	Indikátor inteligentného obmedzovača rýchlosti (biely/zelený)	<ul style="list-style-type: none"> <li>Rozsvieti sa na bielo, keď stlačíte tlačidlo .</li> <li>Ak sa rozsvieti iný indikátor, stlačte tlačidlo <b>LIM</b>.</li> <li>Rozsvieti sa nazeleno po stlačení tlačidla <b>RES/+</b> alebo tlačidla <b>SET/-</b>.</li> </ul>	➤ <b>Inteligentný obmedzovač rýchlosti</b> Str. 382
	Indikátor systému asistenta pre zjazd z kopca (biela/zelená)	<ul style="list-style-type: none"> <li>Rozsvieti sa nabielo, keď je systém asistenta pre zjazd z kopca zapnutý a pripravený na použitie.</li> <li>Rozsvieti sa zelenou farbou, keď je systém asistenta pre zjazd z kopca v prevádzke.</li> </ul>	➤ <b>Systém asistenta pre zjazd z kopca</b> Str. 374

Indikátor	Názov	Svieti/bliká	Vysvetlenie
	Indikátor adaptívneho tempomatu (ACC) s funkciou sledovania vozidiel pri nízkych rýchlostiach (oranžový)	<ul style="list-style-type: none"> <li>Rozsvieti sa v prípade problému so systémom ACC s funkciou sledovania vozidiel pri nízkych rýchlostiach.</li> <li>Rozsvieti sa, keď je adaptívny tempomat s funkciou sledovania vozidiel pri nízkych rýchlostiach dočasne deaktivovaný po odpojení 12-voltového akumulátora a jeho následnom opätovnom pripojení.</li> <li>Indikátor sa môže dočasne rozsvietiť pri prekročení maximálnej povolenej hmotnosti.</li> <li>Systém ACC s funkciou sledovania vozidiel pri nízkych rýchlostiach bol automaticky vypnutý.</li> </ul>	<ul style="list-style-type: none"> <li><b>Rozsvieti sa počas jazdy</b> – Nechajte vozidlo skontrolovať u predajcu.</li> <li>Prejdite krátku vzdialenosť rýchlosťou vyššou ako 20 km/h. Indikátor by mal zhasnúť. Ak hlásenie nezmizne, nechajte vozidlo skontrolovať u predajcu.</li> <li>Zaistite, aby celkové zaťaženie neprekračovalo maximálnu povolenú hmotnosť.                             <ul style="list-style-type: none"> <li>➤ <b>Nosnosť</b> Str. 355</li> </ul> </li> <li><b>Nepretržite svieti</b> – Nechajte vozidlo skontrolovať u predajcu.</li> </ul>
	Indikátor adaptívneho tempomatu (ACC) s funkciou sledovania vozidiel pri nízkych rýchlostiach (biely/zelený)	<ul style="list-style-type: none"> <li>Rozsvieti sa na bielo, keď stlačíte tlačidlo . Ak sa rozsvieti iný indikátor, stlačte tlačidlo <b>LIM</b>.</li> <li>Rozsvieti sa nazeleno po stlačení tlačidla <b>RES/+</b> alebo tlačidla <b>SET/-</b>.</li> </ul>	<ul style="list-style-type: none"> <li>➤ <b>Adaptívny tempomat (ACC) s funkciou sledovania vozidiel pri nízkych rýchlostiach</b> Str. 423</li> </ul>
	Indikátor systému podpory riadenia vozidla v jazdnom pruhu (LKAS) (oranžový)	<ul style="list-style-type: none"> <li>Rozsvieti sa v prípade problému so systémom LKAS.</li> <li>Indikátor sa môže dočasne rozsvietiť pri prekročení maximálnej povolenej hmotnosti.</li> </ul>	<ul style="list-style-type: none"> <li><b>Nepretržite svieti</b> – Nechajte vozidlo skontrolovať u predajcu.</li> <li>Zaistite, aby celkové zaťaženie neprekračovalo maximálnu povolenú hmotnosť.                             <ul style="list-style-type: none"> <li>➤ <b>Nosnosť</b> Str. 355</li> </ul> </li> <li><b>Nepretržite svieti</b> – Nechajte vozidlo skontrolovať u predajcu.</li> </ul>

Indikátor	Názov	Svieti/bliká	Vysvetlenie
	Indikátor systému podpory riadenia vozidla v jazdnom pruhu (LKAS) (biela/zelená)	<ul style="list-style-type: none"> <li>• Rozsvieti sa na bielo, keď stlačíte tlačidlo LKAS.</li> <li>• Rozsvieti sa zelenou farbou, keď je LKAS v prevádzke.</li> </ul>	<p>➤ <b>Systém podpory riadenia vozidla v jazdnom pruhu (LKAS)</b> Str. 441</p>
	Indikátor pripravenosti asistencie pre predchádzanie vybočeniu z vozovky	<ul style="list-style-type: none"> <li>• Rozsvieti sa pri splnení všetkých podmienok aktivácie systému predchádzania vybočeniu z vozovky a rozpoznaní označení jazdných pruhov.</li> </ul>	<p>➤ <b>Systém predchádzania vybočeniu z vozovky</b> Str. 453</p>
	Indikátor bezpečnostnej podpory (oranžová)	<ul style="list-style-type: none"> <li>• Rozsvieti sa, ak sa vyskytne problém so systémom predchádzania vybočeniu z vozovky, systémom CMBS, systémom ovládania brzdenia pri nízkej rýchlosti alebo systémom detekcie objektov v mŕtvom uhle (BSI)*.</li> <li>• Indikátor sa môže dočasne rozsvietiť pri prekročení maximálnej povolenej hmotnosti.</li> <li>• Rozsvieti sa, keď sú systémy predchádzania vybočeniu z vozovky, CMBS a ovládanie dočasne deaktivované po odpojení 12-voltového akumulátora a jeho následnom opätovnom pripojení.</li> </ul>	<ul style="list-style-type: none"> <li>• <b>Nepretržite svieti</b> – Nechajte vozidlo skontrolovať u predajcu.</li> <li>• Zaistite, aby celkové zaťaženie neprekračovalo maximálnu povolenú hmotnosť. <ul style="list-style-type: none"> <li>➤ <b>Nosnosť</b> Str. 355</li> </ul> </li> <li>• <b>Nepretržite svieti</b> – Nechajte vozidlo skontrolovať u predajcu.</li> <li>• Prejdite krátku vzdialenosť rýchlosťou vyššou ako 20 km/h. Indikátor by mal zhasnúť. Ak hlásenie nezmlizne, nechajte vozidlo skontrolovať u predajcu.</li> </ul>

\* Nie je k dispozícii u všetkých modelov

Indikátor	Názov	Svieti/bliká	Vysvetlenie
	Indikátor bezpečnostnej podpory (oranžová)	<ul style="list-style-type: none"> <li>Rozsvieti sa, keď sa vypne systém predchádzania vybočeniu z vozovky a/alebo brzdový systém zmiernenia zrážky (CMBS).</li> </ul>	<ul style="list-style-type: none"> <li><b>Zostane svietiť</b> – Teplota vnútri kamery je príliš vysoká. Použite klimatizáciu na schladenie kamery. Systém sa aktivuje, keď sa teplota v kamere zníži.                         <ul style="list-style-type: none"> <li>➤ <b>Predná širokouhlá kamera</b> Str. 468</li> </ul> </li> <li><b>Zostane svietiť</b> – Okolie kamery je zanesené špinou, blatom atď. Odstavte vozidlo na bezpečnom mieste a pomocou jemnej handričky utrite nečistoty.</li> <li>Ak sa aj po vyčistení okolia kamery stále svieti indikátor a zobrazuje správa, dajte vozidlo skontrolovať predajcovi.                         <ul style="list-style-type: none"> <li>➤ <b>Predná širokouhlá kamera</b> Str. 468</li> </ul> </li> <li>Môže sa zapnúť v prípade, že je v okolí tma, ako napríklad pri jazde v tuneli, v noci, za svitania alebo súmraku.</li> </ul>

Indikátor	Názov	Svieti/bliká	Vysvetlenie
	Indikátor bezpečnostnej podpory (oranžová)	<ul style="list-style-type: none"> <li>Rozsvieti sa, keď sa v blízkosti senzora nahromadí blato, sneh alebo ľad.</li> </ul> <p><b>Modely so systémom detekcie objektov v mŕtvom uhle (BSI)</b></p> <ul style="list-style-type: none"> <li>Rozsvieti sa, keď sa v blízkosti senzora systému detekcie vozidiel v mŕtvom uhle (BSI) hromadí blato, sneh alebo ľad.</li> <li>Rozsvieti sa, keď je teplota senzora systému detekcie objektov v mŕtvom uhle (BSI) vysoká.</li> </ul>	<ul style="list-style-type: none"> <li>Odstráňte prekážku v blízkosti sonarového snímača. <ul style="list-style-type: none"> <li>➤ <b>Ovládanie brzdienia pri nízkej rýchlosti</b> Str. 417</li> </ul> </li> <li><b>Rozsvieti sa počas jazdy</b> – Niečo môže rušiť senzor systému detekcie objektov v mŕtvom uhle (BSI). Skontrolujte okolie systému detekcia objektov v mŕtvom uhle (BSI) a odstráňte ľubovoľné prekážky.</li> <li>Keď teplota klesne, systém sa vráti do normálu. <ul style="list-style-type: none"> <li>➤ <b>Systém detekcie objektov v mŕtvom uhle (BSI)</b> * Str. 394</li> </ul> </li> </ul>
	Indikátor bezpečnostnej podpory (zelená/sivá)	<ul style="list-style-type: none"> <li>Rozsvieti sa nazeleno, keď sú zapnuté systémy predchádzania vybočeniu z vozovky, CMBS, ovládania brzdienia pri nízkej rýchlosti a detekcie objektov v mŕtvom uhle (BSI) *..</li> <li>Rozsvieti sa nazeleno a nasivo, keď je vypnutý systém predchádzania vybočeniu z vozovky, CMBS, systém ovládania brzdienia pri nízkej rýchlosti alebo systém detekcie objektov v mŕtvom uhle (BSI) * alebo keď sú vypnuté ktorékoľvek dva alebo tri z týchto systémov.</li> <li>Rozsvieti sa nasivo, keď sú vypnuté systémy predchádzania vybočeniu z vozovky, CMBS, ovládania brzdienia pri nízkej rýchlosti a detekcie objektov v mŕtvom uhle (BSI) *.</li> </ul>	<ul style="list-style-type: none"> <li>➤ <b>Zapnutie a vypnutie systému predchádzania vybočeniu z vozovky</b> Str. 456</li> <li>➤ <b>Zapnutie a vypnutie systému CMBS</b> Str. 409</li> <li>➤ <b>Zapnutie a vypnutie systému detekcie objektov v mŕtvom uhle (BSI)</b> Str. 397</li> <li>➤ <b>Zapnutie a vypnutie systému</b> Str. 420</li> </ul>

## Výstražné a informačné hlásenia rozhrania s informáciami pre vodiča

Výstražné a informačné hlásenia sa zobrazujú iba v rozhraní s informáciami pre vodiča. Stlačte tlačidlo  (Domov), vyberte položku **Informácie**, potom stlačte ľavé koliesko voliča, aby ste znovu videli hlásenie, keď je zapnutý indikátor systémového hlásenia.

### Ikony

Keďže správy sa v rozhraní s informáciami pre vodiča nezobrazia, keď je výstražná správa nastavená na VYPNUTÉ, správy môžete skontrolovať nižšie. Vykonať príslušné kroky uvedené v hlásení, napríklad kontaktujte predajcu.







- **Červené ikony** Str. 121
- **Žlté ikony** Str. 122
- **Zelené ikony** Str. 127
- **Iné ikony** Str. 128

Zapnite zobrazovanie hlásení **Warning Message** (Výstražná správa) ich nastavením na možnosť ZAPNUTÉ. Jazyk správy môžete tiež zmeniť.

- **Prispôbitelné funkcie** Str. 304

## ■ Červené ikony

Ikona	Hlásenie
	<b>Bola zistená kritická porucha systému. Zastavte vozidlo na bezpečnom mieste.</b>  <b>Znížená účinnosť asistenta riadenia.</b> V rozhraní s informáciami pre vodiča sa zobrazí hlásenie <b>Stop Driving When Safe.</b>  <b>Znížená účinnosť brzd.</b> V rozhraní s informáciami pre vodiča sa zobrazí hlásenie <b>Stop Driving When Safe.</b>
	<b>Nízka hladina brzdovej kvapaliny. Skontrolujte hladinu kvapaliny.</b>
	<b>Parkovacia brzda je zatahnutá</b>  <b>Uvoľnite parkovaciu brzdú</b>
	<b>Nie je možné nastaviť tempomat: Je zatahnutá parkovacia brzda</b>  <b>Tempomat zrušený: Parkovacia brzda bola zatahnutá</b>
	<b>Problém s brzdovým systémom. Brzdný účinok môže byť menší.</b>







Ikona	Hlásenie
	<b>Problém s brzdovým systémom. Brzdný účinok môže byť menší.</b>
	<b>Zapnite bezpečnostný pás</b>
	<b>Zapnite bezpečnostný pás spolujazdca</b>
	<b>☒ Pripomenutie bezpečnostného pásu Str. 47</b>
	<b>Problém so systémom nabíjania 12-voltového akumulátora. Nepokračujte v jazde.</b>
	<b>Nízky tlak motorového oleja. Zastavte motor.</b> <b>☒ Ak sa zobrazí upozornenie Nízky tlak motorového oleja Str. 593</b>

Ikona	Hlásenie
	<p>Teplota motora je príliš vysoká. Nechajte motor vychladnúť.  <input checked="" type="checkbox"/> Prehrievanie Str. 591</p>
	<p>Problém s doplnkovým záchytným systémom</p>
	<p>Skontrolujte zadné sedadlá</p>
	<p>Vyžaduje sa riadenie</p>
	<p>Vybočenie z jazdného pruhu</p>
	<p>Problém so systémom parkovacieho snímača</p>

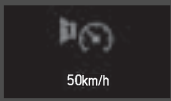
### ■ Žlté ikony







Ikona	Hlásenie
	<p>Zatiahnite parkovaciu brzdu na udržanie vozidla v stacionárnej polohe</p>
	<p>Problém so systémom. Preraďte do parkovacej polohy.  Preraďte do parkovacej polohy</p>
	<ul style="list-style-type: none"> <li><input checked="" type="checkbox"/> Adaptívny tempomat (ACC) s funkciou sledovania vozidiel pri nízkych rýchlostiach Str. 423</li> <li><input checked="" type="checkbox"/> Brzdový systém zmiernenia zrážky (CMBS) Str. 405</li> <li><input checked="" type="checkbox"/> Ovládanie brzdenia pri nízkej rýchlosti Str. 417</li> </ul>
	<p>Vybočenie z jazdného pruhu</p>
	<p>Na prevádzku vozidla je teplota príliš nízka</p>
	<p>Počkajte, kým sa vozidlo zahreje</p>













Ikona	Hlásenie
 <p>50km/h</p>	<p>☒ Rýchlostný alarm Str. 144</p>
	<p>Problém so systémom emisií. Výkon sa môže znížiť.</p>
	<p>Problém so systémom emisií. Vyhýbajte sa prudkej akcelerácii a vysokej rýchlosti.</p>
	<p>Problém so systémom emisií. Nepokračujte v jazde.</p>
	<p>Nízka hladina motorového oleja. Skontrolujte hladinu motorového oleja.</p>
	<p>Nízka hladina motorového oleja. Skontrolujte hladinu motorového oleja. ☒ Ak sa zobrazí výstraha Nízka hladina motorového oleja Str. 599</p>
	<p>Problém chladiaceho systému motora. Výkon sa môže znížiť.</p>
	<p>Problém sústavy palivomera. Hladina nie je presná.</p>







Ikona	Hlásenie
	<p>Nízka hladina paliva</p>
	<p>Problém so systémom prevodovky. Výkon sa môže znížiť.</p>
	<p>Problém so systémom prevodovky. Nepokračujte v jazde.</p>
	<p>Problém s protiblokovacím brzdovým systémom. Brzdný účinok môže byť menší.</p>
	<p>Problém s brzdovým systémom. Brzdný účinok môže byť menší.</p>
	<p>Problém s brzdovým systémom. Nestláčajte brzdy + akcelerátor súčasne.</p>
	<p>Problém s brzdovým systémom. Brzdný účinok môže byť menší.</p>

Ikona	Hlásenie
	Problém s brzdovým systémom. Brzdný účinok môže byť menší.
	Znížená účinnosť zastavenia. Vyhybajte sa prudkému spomaleniu a vysokej rýchlosti.
	Problém so systémom elektrickej parkovacej brzdy. Parkovacia brzda nie je k dispozícii.
	Problém so systémom asistenta stability vozidla. Trakcia a manipulácia môžu byť obmedzené.
	Jazdite opatrne. Inicializácia systémov...
	Problém s asistentom rozjazdu do kopca. Vozidlo sa môže po uvoľnení brzdy pohnúť.
	Problém so systémom asistenta pre zjazd z kopca. Pri jazde z kopca použite brzdu.





Ikona	Hlásenie
	Problém so systémom podržania brzdy. Po zastavení aktivujte brzdú.
	Použite brzdový pedál
	Tempomat zrušený: Stlačte brzdový pedál
	Uvoľnenie parkovacej brzdy: Brzda + stlačenie
	<small>Modely s elektricky ovládanými dverami batožinového priestoru</small> Problém so systémom elektricky ovládaných dverí batožinového priestoru. Dvere batožinového priestoru sa musia obsluhovať ručne.
	Problém so systémom elektrického posilňovača riadenia. Znížená účinnosť asistenta riadenia.
	Problém so systémom elektrického posilňovača riadenia. Bez asistenta riadenia. Nepokračujte v jazde.



Ikona	Hlásenie
	<p>Problém so systémom automatického ovládania osvetlenia. K dispozícii sú prvky manuálneho ovládania.</p>
	<p>Problém sústavy predných svetiel. Výkon svetlometov sa môže znížiť.</p>
	<p>Problém s automatickým diaľkovým svetlom. K dispozícii sú prvky manuálneho ovládania.</p>
	<p>Diaľkový ovládač bezkľúčového otvárania nebol rozpoznaný</p>
	<p>V diaľkovom ovládači bezkľúčového otvárania vymeňte batériu ➤ Výmena batérie diaľkového ovládania Str. 552</p>

Ikona	Hlásenie
	<p>Problém so systémom inteligentného vstupu</p>
	<p>Problém so systémom digitálneho kľúča</p>
	<p>Pri opúšťaní vozidla si digitálny kľúč vezmite so sebou a vypnite vozidlo</p>
	<p>Problém so systémom monitorovania tlaku v pneumatikách</p>
	<p>Tlak v pneumatikách je nízky. Skontrolujte všetky pneumatiky a inicializujte systém výstrahy poklesu tlaku v pneumatikách</p>

Ikona	Hlásenie
	<b>Problém so systémom adaptívneho tempomatu</b>
	<b>Problém s brzdovým systémom zmiernenia zrážky (CMBS)</b>
	<b>Problém so systémom ovládania brzdenia pri nízkej rýchlosti.</b>
	<b>Problém so systémom ovládania brzdenia pri nízkej rýchlosti. Zablokovaný parkovací snímač.</b>
	<b>Problém so systémom podpory riadenia vozidla v jazdnom pruhu (LKAS)</b>
	<b>Problém so systémom predchádzania vybočeniu z vozovky</b>

Ikona	Hlásenie
	<b>Modely so systémom pripomenutia servisu</b> <b>Blíži sa termín servisu</b> ► <b>Systém pripomenutia servisu</b> * Str. 504
	<b>Modely so systémom pripomenutia servisu</b> <b>Je nutné vykonať servis</b> ► <b>Systém pripomenutia servisu</b> * Str. 504
	<b>Modely so systémom pripomenutia servisu</b> <b>Zmeškaný termín servisu</b> ► <b>Systém pripomenutia servisu</b> * Str. 504
	<b>Modely so systémom detekcie objektov v mŕtvom uhle (BSI)</b> <b>Problém so systémom detekcie objektov v mŕtvom uhle (BSI)</b>
	<b>Modely so systémom detekcie objektov v mŕtvom uhle (BSI)</b> <b>Detekcia objektov v mŕtvom uhle nie je k dispozícii</b>

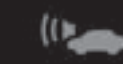
Ikona	Hlásenie
	Skontrolujte systém nabíjania
	Napätie vysokonapäťovej batérie je príliš nízke. Vozidlo sa nedá naštartovať
	Nízka úroveň nabitia. Znížený výkon.
	Nízka teplota. Znížený výkon.
	Vysoká teplota. Znížený výkon.
	Problém s hybridným systémom. Znížený výkon.
	Skontrolujte systém 12-voltového nabíjania. Znížený výkon.

Ikona	Hlásenie
	Problém so systémom akustickej signalizácie vozidla
	Problém sústavy napájania. Výkon sa môže znížiť.
	Problém sústavy napájania. V rozhraní s informáciami pre vodiča sa zobrazí hlásenie <b>Stop Driving When Safe.</b>
	Problém sústavy napájania. Vyhýbajte sa prudkej akcelerácii a vysokej rýchlosti.

■ Zelené ikony



Ikona	Hlásenie
	Pohotovostný režim systému podržania brzd

■ Iné ikony

Ikona	Hlásenie
	Vyhýbajte sa prudkej akcelerácii a vysokej rýchlosti. Teplota motora blízko limitu
	Zaradený je prevodový stupeň N. Uvoľnite pedál akcelerátora
	Nie je možné nastaviť tempomat: Brzdový pedál je stlačený
	System podržania brzdy vypnutý

Ikona	Hlásenie
	Ak chcete aktivovať podržanie brzdy: Bezpečnostný pás + stlačiť
	Vypnutie podržania brzdy: Brzda + stlačenie
	Nie je možné nastaviť asistenta pre zjazd z kopca: Tempomat je aktívny
	Nie je možné nastaviť asistenta pre zjazd z kopca: Speed Too High (Rýchlosť je príliš vysoká)
	Asistent pre zjazd z kopca je VYPNUTÝ: Speed Too High (Rýchlosť je príliš vysoká)
	Kontrola zjazdu z kopca je zrušená: Sklon nie je dostatočne strmý



Ikona	Hlásenie
	<p>Nie je možné nastaviť asistenta pre zjazd z kopca: Tempomat je aktívny</p>
	<p>Nie je možné nastaviť tempomat: Asistent pre zjazd z kopca je aktívny</p>
	<p>Ak chcete aktivovať podržanie brzdy: Zapnite bezpečnostný pás</p> <p>Zapnite bezpečnostný pás</p> <p>Nie je možné nastaviť tempomat: Zapnite bezpečnostný pás</p> <p>Tempomat zrušený: Zapnite bezpečnostný pás</p>





Ikona	Hlásenie
	<p>Nie je možné nastaviť tempomat: Speed Too High (Rýchlosť je príliš vysoká)</p> <p>Tempomat zrušený: Speed Too High (Rýchlosť je príliš vysoká)</p> <p>Nie je možné nastaviť tempomat: Systém nie je k dispozícii</p> <p>Tempomat zrušený: Systém nie je k dispozícii</p> <p>Tempomat sa čoskoro zruší</p>
	<p>Nie je možné nastaviť tempomat: Príliš blízko k vozidlu pred vami</p> <p>Tempomat zrušený: Príliš blízko k vozidlu pred vami</p>

Ikona	Hlásenie
	<b>Nie je možné nastaviť tempomat: Sklon príliš strmý</b>
	<b>Tempomat zrušený: Sklon príliš strmý</b>
	<b>Nie je možné nastaviť tempomat: Sklon príliš strmý</b>
	<b>Tempomat zrušený: Sklon príliš strmý</b>
	<b>Nie je možné nastaviť tempomat: Preraďte do jazdnej polohy</b>
	<b>Tempomat zrušený: Preraďte do jazdnej polohy</b>
	<b>Obnovenie tempomatu: Použite spínač „RES/+“</b>
	<b>Tempomat zrušený: Strata trakcie</b>

Ikona	Hlásenie
	<b>Aktivuje sa stlačením spínača</b>
	<b>Stlačením spínača sa aktivuje adaptívny tempomat (ACC)</b>
	<b>Bolo aktivované ovládanie brzdzenia pri nízkej rýchlosti. Zistený objekt.</b>
	<b>System podpory riadenia vozidla v jazdnom pruhu nie je možné používať</b>
	<b>Niektoré systémy podpory riadenia nefungujú: Vyčistite predné čelné sklo alebo zlé podmienky zobrazenia.</b>

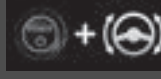

Ikona	Hlásenie
	Predchádzanie vybočeniu z vozovky je aktivované
	Niektoré dostupné systémy podpory riadenia
	Naštartovanie vozidla: Brzda + stlačenie
	Naštartovanie vozidla: Zatlačte na doraz Brzda + stlačenie
	Ak chcete pokračovať v jazde: Stlačte brzdový pedál a stlačte spínač

Ikona	Hlásenie
	Odblokovanie volantu: Stlačte + otočte
	Vypnutie vozidla: Stlačte dvakrát
	Režim príslušenstva  Úplne uvoľnite Brzda + stlačenie
	Ak chcete naštartovať, podržte tlačidlo diaľkového ovládania pri tlačidle Štart <input checked="" type="checkbox"/> Ak je slabá batéria diaľkového ovládača bezkľúčového otvárania Str. 584
	Ak stlačíte dvakrát alebo podržte, zapalovanie sa VYPNE
	Pripravené na jazdu

## Ukazovatele

Medzi ukazovatele patrí tachometer, palivomer a iné súvisiace indikátory. Tieto informácie sa zobrazia, keď je režim napájania v polohe ZAPNUTÉ.

### Tachometer

Zobrazuje rýchlosť jazdy v jednotkách km/h alebo mph.

### Palivomer

Zobrazuje množstvo zostávajúceho paliva v palivovej nádrži.

### Ukazovateľ POWER/CHARGE

#### ■ Elektromotor

Stupeň napájania elektromotora sa zobrazuje pomocou údajov na strane **POWER**.

#### ■ Prebieha nabíjanie batérie

Úroveň nabíjania vysokonapäťovej batérie sa zobrazuje pomocou údajov na strane **CHARGE**.

#### » Tachometer

Môžete nastaviť rýchlomer a zobrazené merania tak, aby ukazovali hodnotu v km/h alebo v m/h.

➔ **Zmena jednotiek** Str. 137

#### » Palivomer

##### POZNÁMKA

Keď sa hladina paliva priblíži k hodnote **0**, mali by ste natankovať.

Nedostatok paliva môže zapríčiniť nenaštartovanie motora a tým poškodenie katalyzátora.

Skutočné množstvo zostávajúceho paliva sa môže líšiť od údajov palivomera.

## ■ Počítadlo najjazdených kilometrov

Zobrazuje celkový počet kilometrov, ktoré vozidlo prešlo.

## ■ Merač prostredia

Zmení sa na zelenú, čo znamená, že s vypnutým režimom **SPORT** vozidlo jazdí palivovo úsporným spôsobom.

## ■ Okolitá teplota

Zobrazuje vonkajšiu teplotu v stupňoch Celzia.

Ak bola vonkajšia teplota nižšia ako 3 °C v čase, keď ste zapli režim napájania, v rozhraní s informáciami pre vodiča sa zobrazí hlásenie .

## ■ Nastavenie zobrazenia vonkajšej teploty

Ak sa vám zdá, že údaj teploty nie je správny, môžete ho upraviť až o  $\pm 3$  °C.

## ▣ Okolitá teplota

Snímač teploty sa nachádza v prednom nárazníku. Teplota cesty a výfukové plyny z iného vozidla môžu ovplyvniť údaj o teplote, ak je rýchlosť vozidla nižšia ako 30 km/h.

Aktualizácia displeja po stabilizovaní údajov o teplote môže trvať niekoľko minút.

Údaj o teplote môžete upraviť.

► **Prispôbitelné funkcie** Str. 304

## Hodiny

Zobrazuje hodiny.

Čas môžete manuálne nastaviť alebo zmeniť displej hodín na 12-hodinový alebo 24-hodinový formát.

➤ **Nastavenie hodín** Str. 266

## Aktuálny režim pre adaptívny tempomat s funkciou sledovania vozidiel pri nízkych rýchlostiach a systém LKAS

Zobrazuje aktuálny režim pre systém ACC s funkciou sledovania vozidiel pri nízkych rýchlostiach a systém LKAS.

➤ **Adaptívny tempomat (ACC) s funkciou sledovania vozidiel pri nízkych rýchlostiach**  
Str. 423

➤ **Systém podpory riadenia vozidla v jazdnom pruhu (LKAS)** Str. 441

## Systém rozpoznávania dopravných značiek

Zobrazuje dopravné značky počas jazdy.

Indikátor bliká, keď je prekročená maximálna rýchlosť dopravnej značky zaznamenaná systémom rozpoznávania dopravných značiek.

➤ **Systém rozpoznávania dopravných značiek** Str. 461

## Rozhranie s informáciami pre vodiča

Rozhranie s informáciami pre vodiča zobrazuje rôzne informácie, ako napríklad odhadovanú zostávajúcu vzdialenosť jazdy a spotrebu paliva vozidla. Zobrazuje tiež hlásenia, napríklad varovania a iné užitočné informácie.

Keď sa zobrazí výstražná správa, skontrolujte túto správu a obráťte sa na predajcu a vozidlo v prípade potreby nechajte skontrolovať. Ak sa zobrazí hlásenie **Engine Oil Pressure Low** (Tlak motorového oleja je nízky), **Engine Temperature Too Hot** (Teplota motora je príliš vysoká) alebo **Reduced Stopping Power** (Znížená účinnosť zastavenia), pozrite si nasledujúce strany.

- **Ak sa zobrazí upozornenie Nízky tlak motorového oleja** Str. 593
- **Prehrievanie** Str. 591
- **Ak sa zobrazí upozornenie Znížená účinnosť zastavenia** Str. 594

### Prepínanie displeja

Stlačte tlačidlo  (Domov) a posúvaním ľavého nastavovacieho kolieska prejdite na obsah, ktorý chcete vidieť. Stlačte ľavé nastavovacie koliesko na zobrazenie podrobných informácií.

### Prepínanie displeja

Ak sa chcete vrátiť na predchádzajúcu obrazovku, stlačte tlačidlo  (späť).

Obsah počítadla môžete pridávať a odstraňovať.

- **Prispôbenie zobrazenia** Str. 148

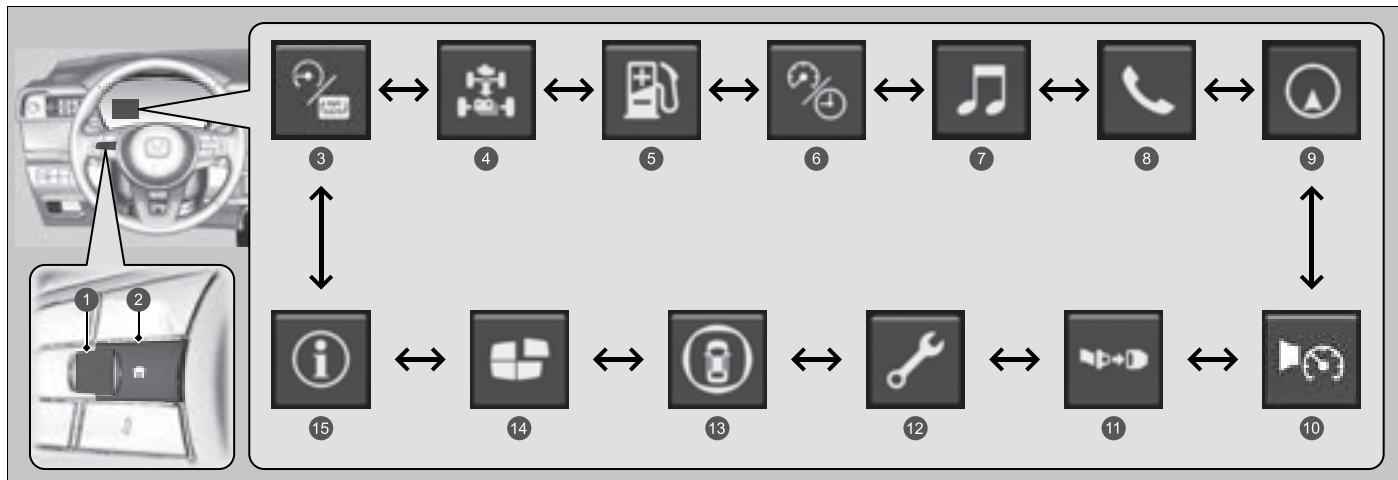

- ❶ Nastavovacie koliesko vľavo
- ❷ Tlačidlo  (Domov)
- ❸ Napájanie/nabíjanie ➤ Str. 137
- ❹ Tok energie ➤ Str. 138
- ❺ Dojazd a palivo ➤ Str. 139

- ❻ Rýchlosť a čas ➤ Str. 141
- ❼ Audio ➤ Str. 143
- ❽ Telefón ➤ Str. 143
- ❾ Navigácia ➤ Str. 143
- ❿ Rýchlostný alarm ➤ Str. 144

- ⓫ Bezpečnostné pásy ➤ Str. 145
- ⓬ Údržba\* ➤ Str. 145
- ⓭ Bezpečnostná podpora ➤ Str. 146
- ⓮ Prispôsobenie zobrazenia ➤ Str. 148
- ⓯ Informácie ➤ Str. 148

## ■ Napájanie/nabíjanie

Zobrazuje mieru, do akej sa napája elektrický motor a nabíja vysokonapäťová batéria. Ostatný obsah bude skrytý.

🔌 **Ukazovateľ POWER/CHARGE** Str. 132

## ■ Zmena jednotiek

Umožňuje zobrazit inú jednotku v rozhraní s informáciami pre vodiča a na obrazovke audiosystému/informačnej obrazovke a nastaviť zobrazené merania na čítanie buď v km, alebo v míľach, km/h a mph.

Stlačením a podržaním ľavého kolieska voliča v rozhraní s informáciami pre vodiča vyberte možnosť **Napájanie/nabíjanie**. Zakaždým, keď to urobíte, jednotka sa zmení z **km, km/h** na **miles** (míle), **mph** alebo naopak. Potom sa na niekoľko sekúnd zobrazí potvrdzovacia obrazovka.

## Zobrazenie toku energie/stavu motora/ukazovateľ úrove nabitia vysokonapäťovej batérie

Zobrazuje tok napájania elektromotora a motora, ktorý indikuje zdroj energie vozidla a stav nabíjania batérie.

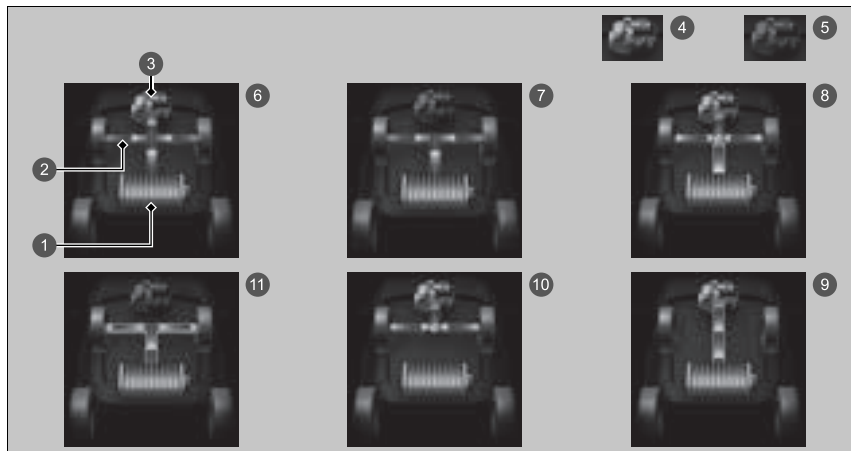

- 1 Ukazovateľ úrove nabitia vysokonapäťovej batérie
- 2 Tok energie      3 Motor      4 Motor je ZAPNUTÝ      5 Motor je VYPNUTÝ
- 6 **Hybrid (HV):** Vozidlo poháňa elektromotor aj motor.
- 7 **Elektrické vozidlo (EV):** Vozidlo poháňa elektromotor.
- 8 **Motor (priamy pohon):** Motor beží a elektromotor nabíja batériu s vysokým napätím.
- 9 Motor beží a elektromotor nabíja batériu s vysokým napätím.
- 10 Vozidlo poháňa iba motor.
- 11 **Regenerácia:** Elektromotor nabíja vysokonapäťovú batériu.

## Zobrazenie toku energie/stavu motora/ukazovateľ úrove nabitia vysokonapäťovej batérie

Úroveň nabitia vysokonapäťovej batérie sa môže znížiť v nasledujúcich situáciách:

- po výmene 12-voltového akumulátora,
- po odpojení 12-voltového akumulátora,
- keď riadiaci systém vysokonapäťovej batérie upraví svoje hodnoty.

Hodnota úrove nabitia sa počas jazdy automaticky upraví.

Zmeny teploty vysokonapäťovej batérie môžu zvýšiť alebo znížiť kapacitu nabitia batérie. Ak zmeny teploty spôsobujú zmenu kapacity batérie, môže sa zmeniť aj počet indikátorov v ukazovateli úrove nabitia batérie aj vtedy, ak je úroveň nabitia rovnaká.

Kým vozidlo stojí so spusteným motorom, v rozhraní s informáciami pre vodiča sa môžu zobraziť nasledujúce ikony.





## Rozsah / Palivo / Denné počítadlo kilometrov

Otáčaním ľavého nastavovacieho kolieska môžete prepínať medzi dennými počítadlami kilometrov A a B.

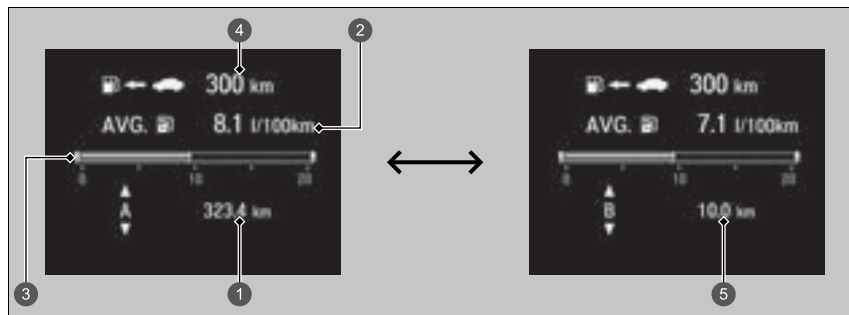

- ❶ Denné počítadlo kilometrov A
- ❷ Priemerná spotreba paliva
- ❸ Okamžitá spotreba paliva
- ❹ Dojazd
- ❺ Denné počítadlo kilometrov B

### ■ Denné počítadlo kilometrov

Zobrazuje celkový počet kilometrov alebo míľ, ktoré vozidlo prešlo od posledného vynulovania. Počítadlá A a B je možné použiť na počítanie dvoch samostatných ciest.

### Vynulovanie denného počítadla kilometrov

Na vynulovanie denného počítadla kilometrov stlačte ľavé nastavovacie koliesko a potom vyberte položku **Vynulovať**. Denné počítadlo kilometrov sa vynuluje na hodnotu **0.0**.

### ■ Priemerná spotreba paliva

Zobrazuje odhadovanú priemernú spotrebu paliva v rámci každého denného počítadla kilometrov v l/100 km alebo v mpg.

Displej sa aktualizuje v nastavených intervaloch. Keď vynulujete denné počítadlo kilometrov, vynuluje sa aj priemerná spotreba paliva.

### ■ Okamžitá spotreba paliva

Zobrazuje okamžitú spotrebu paliva vo forme stĺpcového diagramu v l/100 km alebo mpg.

### ■ Dojazd

Zobrazuje odhadovanú vzdialenosť, ktorú môžete prejsť so zostávajúcim palivom. Táto odhadovaná vzdialenosť je založená na aktuálnej spotrebe paliva vozidla.

#### ►► Priemerná spotreba paliva

Môžete zmeniť čas vynulovania priemernej spotreby paliva.

►► **Prispôbitelné funkcie** Str. 304

## Rýchlosť a čas

Otáčaním ľavého nastavovacieho kolieska môžete prepínať medzi dennými počítadlami kilometrov A a B.

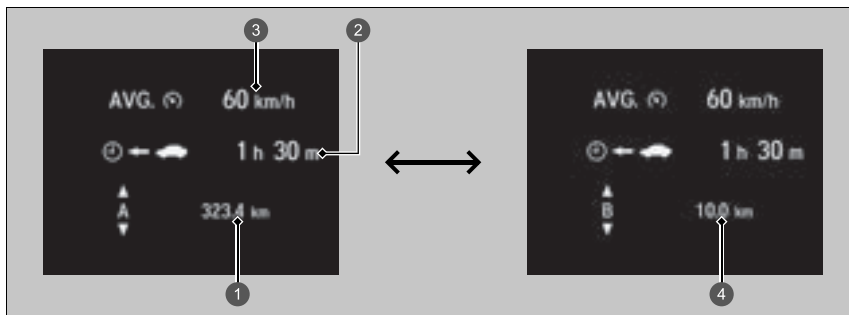

- ❶ Denné počítadlo kilometrov A
- ❷ Uplynutý čas
- ❸ Priemerná rýchlosť
- ❹ Denné počítadlo kilometrov B

## ■ Denné počítadlo kilometrov

➤ **Denné počítadlo kilometrov** Str. 140

## ■ Uplynutý čas

Zobrazuje čas, ktorý uplynul od posledného vynulovania denného počítadla kilometrov A alebo B.

## ■ Priemerná rýchlosť

Zobrazuje priemernú rýchlosť v kmh alebo v mph od vynulovania cesty A alebo B.

## ➤ Uplynutý čas

Môžete zmeniť čas vynulovania uplynutého času.

➤ **Prispôsobiteľné funkcie** Str. 304

## ➤ Priemerná rýchlosť

Môžete zmeniť čas vynulovania priemernej rýchlosti.

➤ **Prispôsobiteľné funkcie** Str. 304

## ■ Audio (Audiosystém)

Zobrazí informácie o aktuálnom prehrávaní zvuku.

➤ **Základná obsluha** Str. 249

## ■ Telefón

Zobrazia sa aktuálne informácie telefónu.

➤ **Telefónny systém hands-free** Str. 318

## ■ Navigácia

### ■ Kompas

Zobrazí sa obrazovka kompasu.

### ■ Podrobné pokyny

Ak navigačný systém, služba Android Auto alebo služba Apple CarPlay poskytuje pokyny na jazdu, zobrazia sa podrobné pokyny navigácie do vášho cieľa.

➤ **Pozrite si príručku navigačného systému**

➤ **Apple CarPlay** Str. 296

➤ **Android Auto** Str. 300

### ➤ Navigácia

Môžete vybrať, či sa majú počas navádzania na trase zobrazovať podrobné pokyny, alebo nie.

➤ **Prispôbitelné funkcie** Str. 304

Keď sú zobrazené pokyny pre kompas alebo podrobné pokyny, môžete ovládať niektoré funkcie navigačného systému na informačnom rozhraní vodiča posúvaním ľavým nastavovacím kolieskom.

➤ **Pozrite si príručku navigačného systému**

Podrobné pokyny nemusia byť dostupné pre všetky aplikácie.

## ■ Rýchlostný alarm

Zapnutie rýchlostného alarmu a zmena nastavenia rýchlostného alarmu.

Otáčaním nastavovacieho kolieska sa nastavenie rýchlostného alarmu zmení nasledovne:



- ① Rýchlostný alarm 1 Zap./Vyp.\*<sup>1</sup>
- ② Rýchlostný alarm 2 Zap./Vyp.\*<sup>1</sup>
- ③ Nastavenie rýchlosti pre rýchlostný alarm 1 [50 km/h\*<sup>1</sup>]
- ④ Nastavenie rýchlosti pre rýchlostný alarm 2 [80 km/h\*<sup>1</sup>]
- ⑤ Späť

\*1:Predvolené nastavenie

## ■ Bezpečnostné pásy

Zobrazí sa, keď je niektorý bezpečnostný pás zapnutý alebo odopnutý.

## ■ Údržba\*

Zobrazuje systém pripomenutia servisu.

🔧 **Systém pripomenutia servisu\*** Str. 504

\* Nie je k dispozícii u všetkých modelov

## Bezpečnostná podpora

Označuje stav systému predchádzania vybočeniu z vozovky, CMBS, ovládania brzdenia pri nízkej rýchlosti a detekcie objektov v mŕtvom uhle (BSI)\*, ako napr. On (Zapnuté), Off (Vypnuté) alebo Failure (Porucha), farebne a písmenami.

Nasledujúce farby označujú stav ktoréhokoľvek z vyššie uvedených systémov:

- Zelená: Systém je zapnutý.
- Sivá: Systém je vypnutý.
- Oranžová: Vyskytol sa problém so systémom.

## Bezpečnostná podpora

Ak je systém indikovaný žltou farbou, nechajte vozidlo ihneď skontrolovať predajcovi.

Ak chcete zapnúť alebo vypnúť každý systém, najprv prepnete zobrazenie otočením ľavého nastavovacieho kolieska. Na nasledujúcom displeji si môžete vybrať, ktorý systém sa má zapnúť alebo vypnúť.

➤ **Zapnutie a vypnutie systému predchádzania vybočeniu z vozovky** Str. 456

➤ **Systém detekcie objektov v mŕtvom uhle (BSI)\*** Str. 394

➤ **Zapnutie a vypnutie systému CMBS** Str. 409

➤ **Zapnutie a vypnutie systému** Str. 420

Stav každej funkcie môžete potvrdiť aj farbou indikátora bezpečnostnej podpory.

➤ **Indikátor bezpečnostnej podpory (oranžová)**  
Str. 117

➤ **Indikátor bezpečnostnej podpory (zelená/sivá)**  
Str. 119

Aj v prípade, že je ikona ovládania brzdenia pri nízkej rýchlosti zelená a parkovací senzor je vypnutý iba pre zadnú časť, asistent brzdenia vám nebude pri cúvaní pomáhať.

➤ **Vypnutie všetkých zadných snímačov** Str. 487



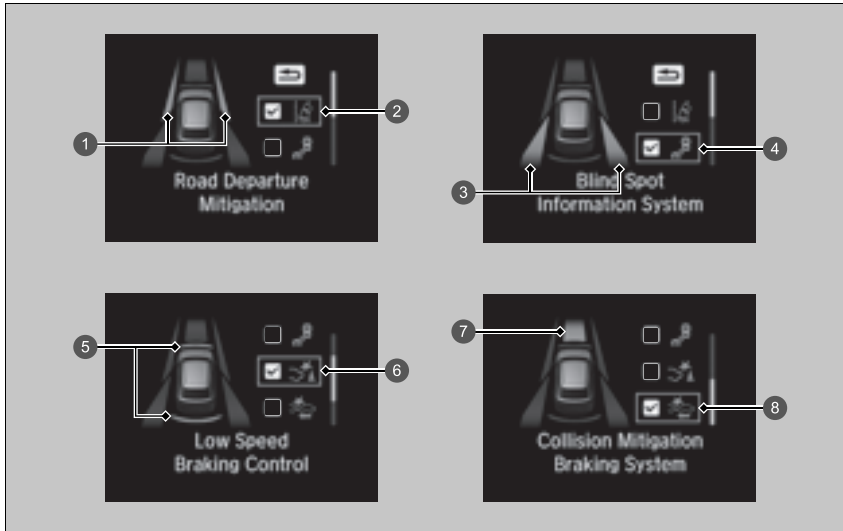

- ❶ Lokálne informácie pre systém predchádzania vybočeniu z vozovky
- ❷ Ikona a informácie o stave systému predchádzania vybočeniu z vozovky
- ❸ Lokálne informácie pre systém detekcie objektov v mŕtvom uhle (BSI)\*
- ❹ Ikona a informácie o stave systému detekcie objektov v mŕtvom uhle (BSI)\*
- ❺ Oblasť informácií pre ovládanie brzdenia pri nízkej rýchlosti
- ❻ Ikona a stavová informácia ovládania brzdenia pri nízkej rýchlosti
- ❼ Lokálne informácie pre systém CMBS
- ❽ Ikona a stavová informácia systému CMBS

\* Nie je k dispozícii u všetkých modelov

## Prispôsobenie zobrazenia

Zmeňte displej podľa svojho želania.

### Usporiadanie obsahu

Môžete si vybrať, ktoré ikony sa budú zobrazovať na domovskej obrazovke.

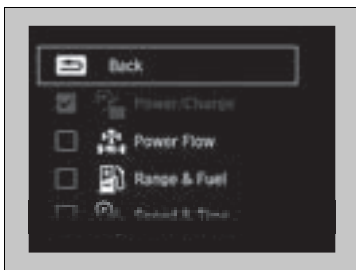
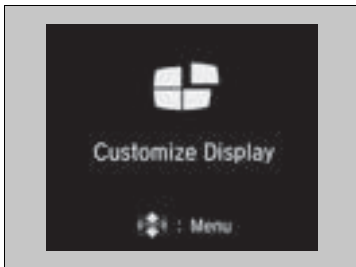

1. Otočením ľavého kolieska voliča prejdite na možnosť **Customize Display** (Prispôsobiť displej) a potom stlačte ľavé koliesko voliča.
2. Otáčajte ľavé koliesko voliča.
3. Otočením ľavého nastavovacieho kolieska sa posúvajte medzi ikonami a jeho stlačením ich vyberte alebo výber zrušte.

### Informácie

Môžete skontrolovať, či sa v ňom nachádzajú akékoľvek výstražné správy.

► **Výstražné a informačné hlásenia rozhrania s informáciami pre vodiča** Str. 120

### Prispôsobenie zobrazenia

Sivé ikony nie je možné odstrániť z domovskej obrazovky.

Počas prispôsobovania nastavení preradte do polohy **P**.

### Informácie

Ak existuje viacero výstrah alebo informácií, môžete otáčať ľavé koliesko voliča, aby ste videli ďalšie výstrahy.

# Ovládacie prvky

Táto kapitola obsahuje opis postupu obsluhy rôznych ovládacích prvkov potrebných na riadenie.

<b>Hodiny</b> .....	150
<b>Zamknutie a odomknutie dverí</b>	
Kľúč.....	151
Nízka intenzita signálu diaľkového ovládača bezklúčového otvárania.....	153
Uzamknutie/odomknutie dverí zvonka...	154
Uzamknutie/odomknutie dverí zvnútra....	160
Detská poistka dverí.....	162
<b>Dvere batožinového priestoru</b> .....	163
<b>Systém zabezpečenia</b>	
Systém imobilizéra.....	174
Alarm systém.....	175
Uzamknutie najvyššej úrovne *.....	176

<b>Okná</b> .....	177
<b>Obsluha spínačov okolo volantu</b>	
Tlačidlo POWER.....	180
Osvetlenie.....	183
Aktívne odbočovacie svetlá *.....	190
Ovládač nastavenia svetlometov *.....	192
Automatické prepínanie diaľkových svetiel....	193
Stierače a ostrekovače.....	196
Tlačidlo vyhrievania zadného okna/ vyhrievaných bočných zrkadiel.....	199
Tlačidlo vyhrievania čelného skla *.....	200
Ovládanie jasu.....	201
Nastavenie volantu.....	202

<b>Zrkadlá</b> .....	203
<b>Sedadlá</b> .....	207
<b>Prvky komfortnej výbavy interiéru</b> .....	219
<b>Systém klimatizácie</b> .....	236

\* Nie je k dispozícii u všetkých modelov

## Nastavenie hodín

Čas v zobrazení hodín môžete nastaviť, keď je režim napájania v polohe ZAPNUTÉ.

Môžete nastaviť hodiny a prispôsobiť ich displej.

➤ **Nastavenie hodín** Str. 266

### ➤ Nastavenie hodín

Hodiny na prístrojovom paneli sa tiež zmenia, keď sa nastaví hodiny na obrazovke audiosystému/ informačnej obrazovke.

## Kľúč

Toto vozidlo sa dodáva s nasledujúcimi kľúčmi:

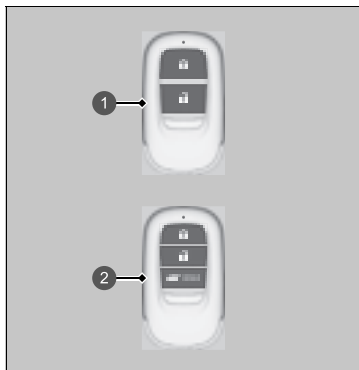

- 1 Diaľkový ovládač bezkľúčového prístupu
- 2 Diaľkový ovládač bezkľúčového otvárania s tlačidlom elektricky ovládaných dverí batožinového priestoru

Pomocou týchto kľúčov zapnete alebo vypnete systém napájania a uzamknete alebo odomknete všetky dvere a dvere batožinového priestoru.

### ☒ Kľúč

Všetky kľúče majú systém imobilizéra. Systém imobilizéra chráni vozidlo pred ukradnutím.

☒ **Systém imobilizéra** Str. 174

Dodržiavajte pokyny nižšie, aby nedošlo k poškodeniu kľúčov:

- Nenechávajte kľúče vystavené priamemu slnečnému žiareniu alebo na miestach s vysokými teplotami alebo vysokou vlhkosťou.
- Nenechajte kľúče spadnúť ani na ne nekladte ťažké predmety.
- Kľúče uchovávajte tak, aby neprišli do kontaktu s kvapalinami, prachom a pieskom.
- Kľúče nerozoberajte, okrem prípadov, keď vymieňate batériu.

Ak sa obvody v kľúčoch poškodia, systém napájania sa nemusí aktivovať a diaľkový ovládač nemusí fungovať. Ak kľúče nefungujú správne, nechajte ich skontrolovať predajcovi.

## Zabudovaný kľúč

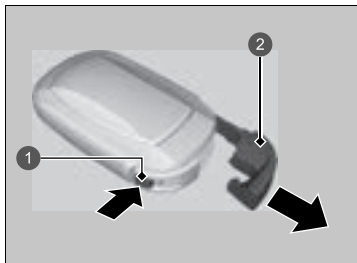

- 1 Tlačidlo uvoľnenia
- 2 Zabudovaný kľúč

Zabudovaný kľúč môžete použiť na uzamknutie/odomknutie dverí, keď sa vybije batéria diaľkového ovládača bezkľúčového otvárania a elektricky ovládané uzamknutie/odomknutie dverí nebude fungovať.

Ak chcete zabudovaný kľúč vybrať, podržte stlačené uvoľňovacie tlačidlo a potiahnite ho. Ak chcete zabudovaný kľúč vložiť späť, zatlačte ho do diaľkového ovládača bezkľúčového otvárania, kým nezacvakne na miesto.

## Štítok s číslom kľúča

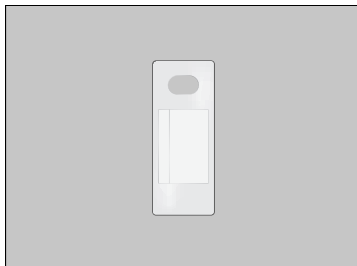

Obsahuje číslo, ktoré budete potrebovať, keď si chcete zakúpiť náhradný kľúč.

## Štítok s číslom kľúča

Štítok s číslom kľúča si odložte oddelene od kľúča na bezpečnom mieste mimo vozidla. Ak si chcete kúpiť ďalší kľúč, obráťte sa na predajcu.

Ak stratíte kľúč a nemôžete aktivovať systém napájania, obráťte sa na predajcu.

## Nízka intenzita signálu diaľkového ovládača bezklúčového otvárania

Vozidlo vysiela rádiové vlny, pomocou ktorých lokalizuje diaľkový ovládač bezklúčového otvárania počas uzamykania/odomykania dverí a dverí batožinového priestoru alebo aktivácie systému napájania.

V nasledujúcich prípadoch môže byť funkcia uzamykania/odomykania dverí a dverí batožinového priestoru alebo aktivácie systému napájania obmedzená alebo nestabilná:

- Zariadenia v blízkosti vozidla vysielaajú silné rádiové vlny.
- Diaľkový ovládač bezklúčového otvárania nosíte spolu s telekomunikačnými zariadeniami, prenosnými počítačmi, mobilnými telefónmi alebo bezdrôtovými zariadeniami.
- Diaľkový ovládač bezklúčového otvárania sa dotýka kovového predmetu alebo ho takýto predmet zakrýva.

### ▣ Nízka intenzita signálu diaľkového ovládača bezklúčového otvárania

Komunikácia medzi diaľkovým ovládačom bezklúčového otvárania a vozidlom vybija batériu diaľkového ovládača bezklúčového otvárania.

Životnosť batérie je približne dva roky, ale závisí od intenzity používania.

Batéria sa vybija vždy, keď diaľkový ovládač bezklúčového otvárania prijíma silné rádiové vlny.

Neumiestňujte ho do blízkosti elektrických zariadení, ako napríklad televízorov alebo osobných počítačov.

Spotrebu batérie môžete znížiť vypnutím príjmu rádiových vln. Keď naraz podržíte tlačidlá zamknutia a odomknutia približne na tri minúty, indikátor LED dvakrát zabliká a príjem rádiových vln sa vypne.

Ak na diaľkovom ovládači bezklúčového otvárania jedenkrát stlačíte ľubovoľné tlačidlo, znova začne prijímať rádiové vlny.

## Uzamknutie/odomknutie dverí zvonka

### ■ Používanie systému bezklúčového otvárania

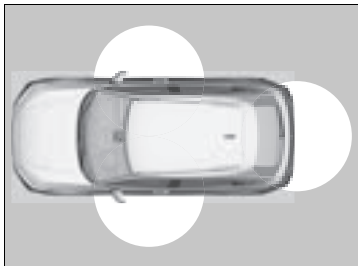

Keď máte diaľkový ovládač bezklúčového otvárania pri sebe, môžete dvere a dvere batožinového priestoru zamknúť/odomknúť. Dvere a dvere batožinového priestoru môžete uzamknúť/odomknúť zo vzdialenosti približne 80 cm od vonkajšej rukoväte dverí alebo vonkajšej rukoväte dverí batožinového priestoru.

### ▣ Uzamknutie/odomknutie dverí zvonka

Ak je spínač interiérového svetla v polohe aktivácie dverí, interiérové svetlá sa rozsvietia, keď odomknete dvere a dvere batožinového priestoru.

Žiadne dvere otvorené: Svetlá pomaly zhasnú po 30 sekundách.

Opätovné zamknutie dverí a dverí batožinového priestoru: Svetlo okamžite zhasne.

▣ **Interiérové svetlá** Str. 219

### ▣ Používanie systému bezklúčového otvárania

Ak neotvoríte dvere ani dvere batožinového priestoru do 30 sekúnd od odomknutia vozidla systémom bezklúčového otvárania, všetky dvere a dvere batožinového priestoru sa automaticky znova zamknú.

Dvere môžete odomknúť alebo zamknúť pomocou systému bezklúčového otvárania len v režime napájania VOZIDLO VYPNUTÉ.

Systém bezklúčového prístupu nezamkne vozidlo, keď sú dvere alebo dvere batožinového priestoru otvorené.



## ■ Uzamknutie dverí a dverí batožinového priestoru

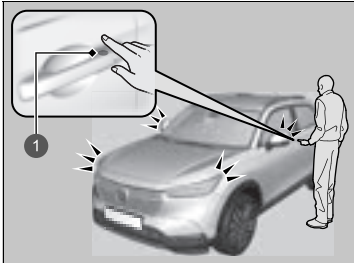

1 Snímač uzamknutia dverí

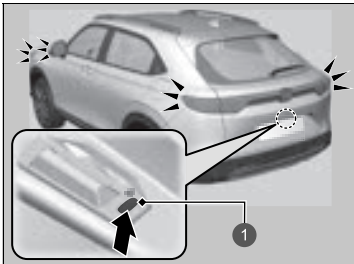

1 Tlačidlo uzamknutia

Dotknite sa snímača uzamknutia dverí na predných dverách alebo stlačte tlačidlo uzamknutia dverí batožinového priestoru.

- Niektoré exteriérové svetlá trikrát zablikajú, všetky dvere a dvere batožinového priestoru sa uzamknú a aktivuje sa systém zabezpečenia.

## ► Používanie systému bezklúčového otvárania

- Po opustení vozidla nenechávajte diaľkový ovládač bezklúčového otvárania vo vozidle. Zoberte ho so sebou.
- Dvere a dvere batožinového priestoru môžete zamknúť/odomknúť aj vtedy, ak diaľkový ovládač bezklúčového otvárania nemáte pri sebe – stačí, aby sa v dosahu nachádzala iná osoba, ktorá ho pri sebe má.
- Ak sa diaľkový ovládač bezklúčového otvárania nachádza v dosahu, dvere sa môžu odomknúť, ak sa na rukoväti dverí nachádza voda v dôsledku silného dažďa alebo umývania v autoumyvárke.
- Ak rukou v rukavici uchopíte rukoväť predných dverí alebo sa dotknete snímača uzamknutia dverí, snímač dverí môže reagovať pomaly alebo nemusí vôbec odomknúť dvere.
- Po zamknutí dverí máte čas 2 sekundy, v priebehu ktorých môžete potiahnutím rukoväti dverí overiť, či sú dvere zamknuté. Ak chcete odomknúť dvere ihneď po ich zamknutí, počkajte minimálne 2 sekundy pred uchopením rukoväti, inak sa dvere neodomknú.
- Dvere sa nemusia otvoriť, ak rukoväť potiahnete okamžite po uchopení. Znova uchopte rukoväť a pred potiahnutím skontrolujte, či sú dvere odomknuté.
- Aj keď sa nachádzate vo vzdialenosti do 80 cm (32 palcov), nemusí sa vám podariť uzamknúť/odomknúť dvere a dvere batožinového priestoru pomocou diaľkového ovládača bezklúčového otvárania, ak sa nachádza nad alebo pod vonkajšou kľučkou.
- Diaľkový ovládač bezklúčového otvárania nemusí fungovať, ak sa nachádza príliš blízko dverí, skla dverí alebo dverí batožinového priestoru.

## ■ Odomknutie dverí a dverí batožinového priestoru

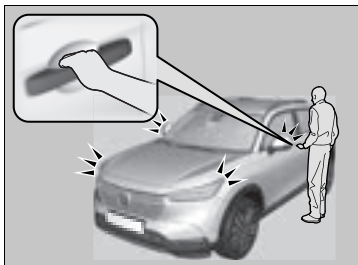

Uchopte rukoväť dverí vpredu:

- ▶ Odomknú sa všetky dvere a dvere batožinového priestoru.
- ▶ Niektoré exteriérové svetlá jeden raz zablikajú.

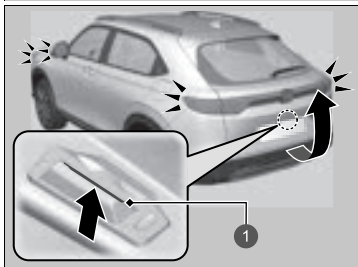

1 Vonkajšia rukoväť

Stlačte vonkajšiu rukoväť:

- ▶ Dvere batožinového priestoru sa odomknú.
  - ▶ Niektoré exteriérové svetlá jeden raz zablikajú.
- **Otváranie/zatváranie dverí batožinového priestoru** Str. 164

## ➤ Používanie systému bezkľúčového otvárania

Nastavenie bliknutia svetiel možno prispôsobiť na obrazovke audiosystému/informačnej obrazovke.

➤ **Ako prispôsobiť nastavenia vozidla** Str. 311

## Modely s elektricky ovládanými dverami batožinového priestoru

Rovnakým spôsobom môžete odomknúť a otvoriť elektricky ovládané dvere batožinového priestoru

➤ **Používanie vonkajšej rukoväti dverí batožinového priestoru** Str. 170

## Používanie diaľkového ovládača

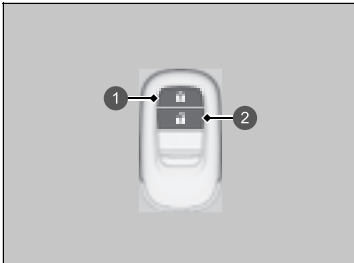

- 1 Tlačidlo uzamknutia
- 2 Tlačidlo odomknutia



### ■ Uzamknutie dverí a dverí batožinového priestoru

Stlačte tlačidlo uzamknutia.

- Niektoré exteriérové svetlá trikrát zablikajú, všetky dvere a dvere batožinového priestoru sa uzamknú a aktivuje sa systém zabezpečenia.

### ■ Odomknutie dverí a dverí batožinového priestoru

Stlačte tlačidlo odomknutia.

- Niektoré exteriérové svetlá raz zablikajú a všetky dvere a dvere batožinového priestoru sa odomknú.

## ►► Používanie diaľkového ovládača

Ak neotvoríte dvere alebo dvere batožinového priestoru do 30 sekúnd od odomknutia vozidla diaľkovým ovládačom, všetky dvere a dvere batožinového priestoru sa automaticky znova zamknú.

Dvere môžete odomknúť alebo zamknúť pomocou diaľkového ovládača len v režime napájania VOZIDLLO VYPNUTÉ.

### Typ vozidla s pravostranným riadením

Keď sa diaľkový ovládač bezklúčového otvárania nachádza vo vozidle, nemožno zamknúť žiadne dvere zvonka a zaznie zvuková signalizácia. Ak chcete zamknúť niektoré dvere, keď sa diaľkový ovládač bezklúčového otvárania nachádza vo vozidle, štyrikrát vykonajte ľubovoľný z nasledujúcich postupov:

- Stlačte tlačidlo uzamknutia na diaľkovom ovládači bezklúčového otvárania.
- Otočte kľúčom v zámku do polohy uzamknutia.
- Dotknite sa snímača uzamknutia dverí na predných dverách alebo stlačte tlačidlo uzamknutia dverí batožinového priestoru.

Diaľkový ovládač používa signály s malým výkonom, preto sa môže prevádzkový dosah líšiť v závislosti od okolia.

Diaľkový ovládač nezamkne vozidlo, keď sú dvere alebo dvere batožinového priestoru otvorené.

## Uzamknutie/odomknutie dverí pomocou kľúča

Ak tlačidlo uzamknutia alebo odomknutia diaľkového ovládača bezkľúčového otvárania nefunguje, použite kľúč.

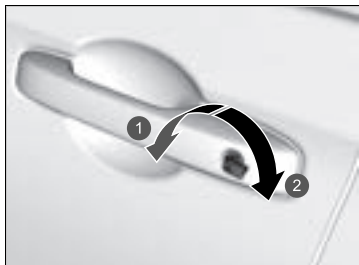

- 1 Uzamknutie
- 2 Odomknutie

Vložte kľúč na doraz a otočte ním.

### » Používanie diaľkového ovládača

Ak sa rôzne mení dosah diaľkového ovládača, pravdepodobne je slabá batéria.  
Ak sa pri stlačení tlačidla nezsvieti dióda LED, batéria je vybitá.

➤ **Výmena batérie diaľkového ovládania** Str. 552

### » Uzamknutie/odomknutie dverí pomocou kľúča

Keď kľúčom zamknete/odomknete dvere vodiča, zároveň sa zamknú/odomknú aj všetky ostatné dvere.

Ak odomknete dvere pomocou zabudovaného kľúča pri aktivovanom systéme zabezpečenia, alarm sa vypne.

## ■ Uzamknutie dverí bez kľúča

Ak kľúč nemáte pri sebe alebo z nejakého dôvodu nemôžete dvere uzamknúť pomocou kľúča, môžete dvere uzamknúť bez kľúča.

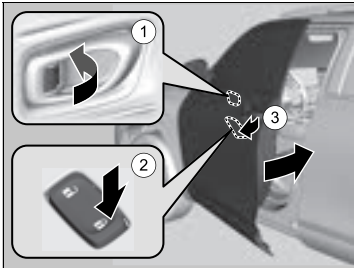

### ■ Zamknutie dverí vodiča

Zatlačte poistný jazýček dopredu ① alebo stlačte hlavný spínač uzamknutia dverí v smere uzamknutia ② a potom potiahnite a podržte vonkajšiu rukoväť dverí ③. Zatvorte dvere a potom uvoľnite rukoväť.

### ■ Zamknutie dverí spolujazdca

Potiahnite poistný jazýček smerom dopredu a zatvorte dvere.

### ■ Systém ochrany pred vymknutím

Dvere ani dvere batožinového priestoru nemožno uzamknúť, ak sa diaľkový ovládač bezkľúčového otvárania nachádza vo vozidle.

## ► Zamknutie dverí bez kľúča

Keď uzamknete dvere vodiča, uzamknú sa aj všetky ostatné dvere a dvere batožinového priestoru.

Pred uzamknutím dverí sa uistite, že kľúč nie je vo vozidle.

## Uzamknutie/odomknutie dverí zvnútra

### ■ Použitie poistného jazýčka

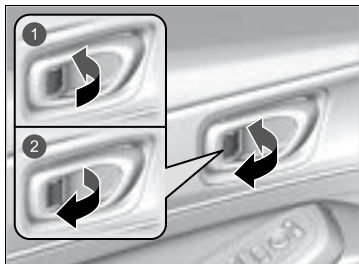

- 1 Zamknutie
- 2 Odomknutie

#### ■ Uzamknutie dverí

Potlačte poistný jazýček dopredu.

#### ■ Odomknutie dverí

Potiahnite poistný jazýček dozadu.

### ►► Použitie poistného jazýčka

Ak zamknete/odomknete dvere pomocou poistného jazýčka na dverách vodiča, uzamknú/odomknú sa aj všetky ostatné dvere a dvere batožinového priestoru.

## ■ Odomknutie pomocou vnútornej rukoväti predných dverí

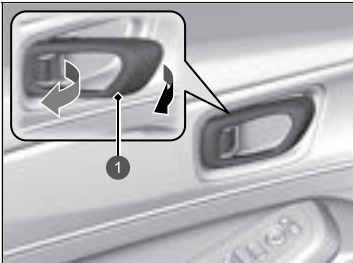

1 Vnútorná rukoväť

Potiahnite vnútornú rukoväť predných dverí.

- Dvere sa jediným pohybom odomknú aj otvoria.

## ■ Používanie hlavného spínača uzamknutia dverí

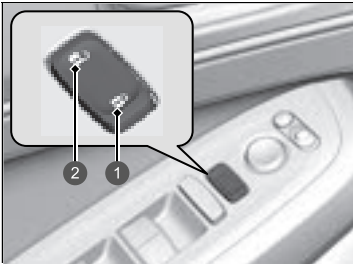

- 1 Zamknutie
- 2 Odomknutie

Stlačením hlavného spínača uzamknutia dverí podľa obrázka uzamknete alebo odomknete všetky dvere a dvere batožinového priestoru.

## ▣ Odomknutie pomocou vnútornej rukoväti predných dverí

Vnútorne rukoväti predných dverí sú navrhnuté tak, aby umožňovali cestujúcim na predných sedadlách otvoriť dvere jediným pohybom. Táto funkcia sa však neaktivuje, ak cestujúci na predných sedadlách potiahnu vnútornú rukoväť predných dverí, keď je vozidlo v pohybe.

Deti by vždy mali cestovať na zadných sedadlách, kde sú dvere vybavené detskou poistkou.

► **Detská poistka dverí** Str. 162

## ▣ Používanie hlavného spínača uzamknutia dverí

Keď uzamknete/odmknete dvere vodiča pomocou hlavného spínača uzamknutia dverí, všetky ostatné dvere a dvere batožinového priestoru sa tiež uzamknú/odmknú.

## Detská poistka dverí

Detská poistka dverí zabraňuje otvoreniu dverí zvnútra bez ohľadu na polohu poistného jazýčka.

### ■ Nastavenie detskej poistky dverí

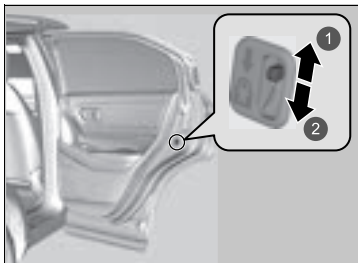

- 1 Odomknutie
- 2 Uzamknutie

Posuňte páčku v zadných dverách do polohy zamknutia a zatvorte dvere.

### ■ Pri otváraní dverí

Dvere otvorte pomocou vonkajšej rukoväti dverí.

### ►► Detská poistka dverí

Ak chcete otvoriť dvere zvnútra, keď je zapnutá detská poistka dverí, presuňte poistný jazýček do polohy odomknutia, spustíte zadné okno, vložte ruku do otvoreného okna a potiahnite vonkajšiu rukoväť dverí.



## Bezpečnostné opatrenia pri otváraní/zatváraní dverí batožinového priestoru

Pred otváraním a zatváraním dverí batožinového priestoru vždy skontrolujte, či sa v ich dráhe nenachádzajú osoby alebo predmety.

### Modely bez elektricky ovládaných dverí batožinového priestoru

- Úplne otvorte dvere batožinového priestoru.
  - ▶ Ak dvere batožinového priestoru neotvoríte úplne, mohli by sa zavrieť vlastnou váhou.
- Vo veternom počasí postupujte opatrne. Vietor by mohol zatvoriť dvere batožinového priestoru.

### Všetky modely

Vždy jazdíte so zatvorenými dverami batožinového priestoru z nasledujúcich dôvodov:

- ▶ Vyhnete sa možnému poškodeniu vozidla.
- ▶ Zabránite výfukovým plynom preniknúť do vozidla.
  - **Plynný oxid uhoľnatý** Str. 98

### Bezpečnostné opatrenia pri otváraní/zatváraní dverí batožinového priestoru

## VÝSTRAHA

Osoby stojace v ceste otváraných alebo zatváraných dverí batožinového priestoru môžu byť vážne zranené.

Pred otvorením alebo zatvorením dverí batožinového priestoru sa uistite, že sa v ich priestore nenachádzajú žiadne osoby.

Dávajte si pozor, aby ste si neudreli hlavu o dvere batožinového priestoru alebo aby ste si pri ich zatváraní neprivilreli ruky medzi dvere batožinového priestoru a batožinový priestor.

Keď je motor naštartovaný a v režime voľnobehu, nestojte pred výfukom pri ukladaní alebo vyberaní batožiny z alebo do batožinového priestoru, prípadne pri využívaní bezdotykového prístupu \* pomocou pohybu nohy dopredu a dozadu pod strednou časťou zadného nárazníka. Mohli by ste sa popáliť.

Nikdy nedovoľte osobám cestovať v batožinovom priestore. Mohli by sa zraniť pri prudkom brzdení, zrýchlení alebo v prípade zrážky.

\* Nie je k dispozícii u všetkých modelov

## Otváranie/zatváranie dverí batožinového priestoru

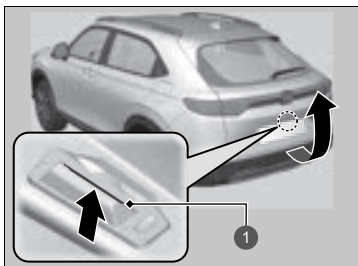

1 Vonkajšia rukoväť

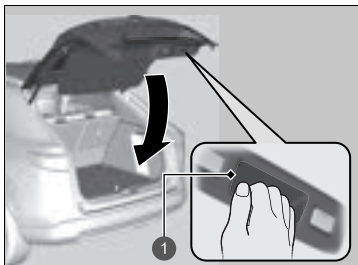

1 Vnútna rukoväť

Keď sú všetky dvere odomknuté alebo keď stlačíte tlačidlo uvoľnenia dverí batožinového priestoru\* na diaľkovom ovládači, dvere batožinového priestoru sa odomknú. Stlačte vonkajšiu kľučku dverí batožinového priestoru a zdvihnutím otvorte dvere batožinového priestoru.

Ak diaľkový ovládač bezkľúčového otvárania nosíte so sebou, dvere batožinového priestoru pred otvorením nemusíte odomykať.

Ak chcete zatvoriť dvere batožinového priestoru, uchopte vnútornú rukoväť, potiahnite dvere batožinového priestoru nadol a potlačením zvonku ich zatvorte.

### ⚠ Bezpečnostné opatrenia pri otváraní/zatváraní dverí batožinového priestoru

Uistite sa, že sa batožina alebo iné predmety nedotýkajú podperných vzpier dverí batožinového priestoru.



1 podperné vzpery dverí batožinového priestoru

### ⚠ Otváranie/zatváranie dverí batožinového priestoru

- Po opustení vozidla nenechávajte diaľkový ovládač bezkľúčového otvárania vo vozidle. Zoberte ho so sebou.
- Dvere batožinového priestoru môžete odomknúť aj vtedy, ak diaľkový ovládač bezkľúčového otvárania nemáte pri sebe, keď sa iná osoba s diaľkovým ovládačom bezkľúčového otvárania nachádza v dosahu.

## Otváranie/zatváranie elektricky ovládaných dverí batožinového priestoru \*

Elektricky ovládané dvere batožinového priestoru je možné obsluhovať stlačením tlačidla elektricky ovládaných dverí batožinového priestoru na diaľkovom ovládači, stlačením tlačidla elektricky ovládaných dverí batožinového priestoru na ovládacom paneli na strane vodiča, stlačením vonkajšej rukoväti alebo tlačidla na dverách batožinového priestoru alebo pomocou pohybu nohy nahor a nadol pod strednou časťou zadného nárazníka pri bezdotykovom prístupe.

Elektricky ovládané dvere batožinového priestoru je možné otvoriť/zatvoriť, keď je prevodovka v polohe **P**.

▶▶ Otváranie/zatváranie elektricky ovládaných dverí batožinového priestoru \*

### **⚠ VÝSTRAHA**

Pri otváraní alebo zatváraní elektricky ovládaných dverí batožinového priestoru dávajte pozor, aby v ich dráhe nestála žiadna osoba, inak hrozí nebezpečenstvo vážneho zranenia.

Pred otvorením alebo zatvorením dverí batožinového priestoru sa uistite, že sa v ich prevádzkovom priestore nenachádzajú žiadne osoby ani predmety.

**VÝSTRAHA:** Vždy, keď opúšťate vozidlo, zoberte si so sebou kľúč zapalovania bez ohľadu na to, či ho ponechávate prázdne alebo v ňom zostávajú ďalšie osoby.

#### **POZNÁMKA**

Netlačte na ani neťahajte za automaticky ovládané dvere batožinového priestoru pri ich automatickom otváraní alebo zatváraní.

Pri násilnom otváraní alebo zatváraní pohybujúcich sa elektricky ovládaných dverí batožinového priestoru môže dôjsť k pokriveniu rámu dverí.

Keď používate elektricky ovládané dvere batožinového priestoru, dbajte na to, aby sa okolo vozidla nachádzal dostatočný priestor. Náraz dverí batožinového priestoru do hlavy osoby môže danú osobu vážne zraniť. Mimoriadnu pozornosť venujte deťom.

## Používanie bezdotykového prístupu\*



Keď máte pri sebe diaľkový ovládač bezkľúčového otvárania, pohybom nohy dopredu a dozadu pod strednou časťou zadného nárazníka po dobu približne 1 sekundy otvoríte alebo zatvoríte elektricky ovládané dvere batožinového priestoru.

- Skôr než sa začnú dvere batožinového priestoru pohybovať, niektoré exteriérové svetlá zablikajú.

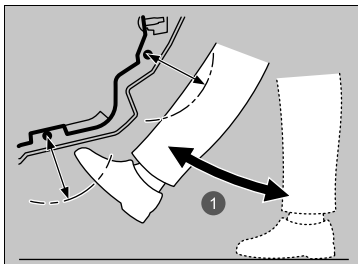

1 Približne 1 sekundu

## Používanie bezdotykového prístupu\*

Počas dažďa alebo v ďalších prípadoch, keď je vozidlo mokré, nemusí snímač správne rozpoznať pohyb vašej nohy.

Pri vykonávaní práce v zadnej časti vozidla alebo blízko nej môžete neúmyselne otvoriť alebo zatvoriť dvere batožinového priestoru.

Ak nechcete, aby sa niečo také stávalo, vyberte na obrazovke audiosystému/informačnej obrazovke položku Prispôsobené funkcie a následne pre túto funkciu vyberte možnosť VYPNUTÉ.

► **Ako prispôbiť nastavenia vozidla** Str. 311

Ak držíte nohu pod nárazníkom príliš dlho alebo ňou pohybujete zo strany na stranu, elektricky ovládané dvere batožinového priestoru sa neotvoria ani nezatvoria. Táto funkcia nebude fungovať, ak pri sebe nemáte diaľkový ovládač bezkľúčového otvárania. Uistite sa, že máte diaľkový ovládač bezkľúčového otvárania so sebou.

## Zatvorenie elektricky ovládaných dverí batožinového priestoru pri odchode

Keď od vozidla odchádzate a máte pri sebe diaľkový ovládač bezklúčového otvárania, elektricky ovládané dvere batožinového priestoru sa automaticky zatvoria.

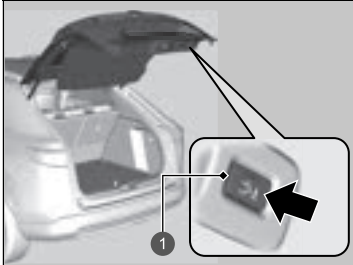

1 Tlačidlo zatvorenia pri odchode

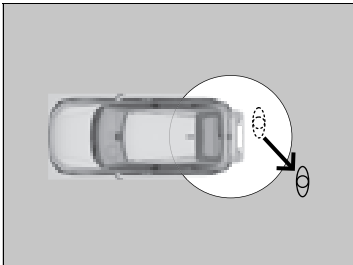

Vzdialte sa aspoň 1 m

1. Diaľkový ovládač bezklúčového otvárania si vezmite k sebe a pri odchode stlačte tlačidlo zatvorenia.

► Indikátor na tlačidle zatvorenia sa pri odchode zmení na zelený, keď sa aktivuje zatvorenie pri odchode.

2. Do 30 sekúnd od stlačenia tlačidla zatvorenia pri odchode sa od vozidla vzdialte aspoň 1 m.
  - Niektoré vonkajšie svetlá zablikajú a elektricky ovládané dvere batožinového priestoru sa začnú zatvárať.

## Používanie diaľkového ovládača



- 1 Tlačidlo elektricky ovládaných dverí batožinového priestoru

Stlačte tlačidlo elektricky ovládaných dverí batožinového priestoru na dlhšie ako jednu sekundu, keď je vozidlo v režime napájania VOZIDLO VYPNUTÉ.

► Niektoré exteriérové svetlá bliknú.

Ak počas pohybu elektricky ovládaných dverí batožinového priestoru znova stlačíte tlačidlo, zastavia sa.

Stlačte tlačidlo na dlhšie ako jednu sekundu a elektricky ovládané dvere batožinového priestoru zmenia smer pohybu.

### ■ Prispôsobenie, kedy sa otvoria dvere batožinového priestoru

**Kedykoľvek:** Elektricky ovládané dvere batožinového priestoru sa súčasne odomknú a otvoria. Toto je predvolené nastavenie.

**Po odomknutí:** Dvere batožinového priestoru sa otvoria, keď sú odomknuté všetky dvere.

➤ **Ako prispôbiť nastavenia vozidla** Str. 311

## ►► Otváranie/zatváranie elektricky ovládaných dverí batožinového priestoru\*

Elektricky ovládané dvere batožinového priestoru sa nemusia otvoriť alebo zavrieť v nasledujúcich prípadoch:

- Systém napájania sa aktivuje, kým sa dvere batožinového priestoru automaticky otvárajú alebo zatvárajú.
- Vozidlo je zaparkované v strmom svahu.
- Na vozidlo pôsobí silný vietor.
- Dvere batožinového priestoru alebo strecha sú pokryté snehom alebo ľadom.

Ak vymeníte 12-voltový akumulátor alebo poistku dverí batožinového priestoru, kým sú dvere batožinového priestoru otvorené, elektricky ovládané dvere batožinového priestoru môžu prestať fungovať. Činnosť elektricky ovládaných dverí batožinového priestoru sa obnoví, keď manuálne zatvoríte dvere batožinového priestoru.

Ak na elektricky ovládané dvere batožinového priestoru nainštalujete diely, ktoré nie sú originálnym príslušenstvom Honda, dvere batožinového priestoru sa nemusia dať otvoriť alebo zatvoriť.

Pred vyberaním a vkladáním batožiny skontrolujte, či sú dvere batožinového priestoru úplne otvorené.

Ak sa pohnete s vozidlom, kým sú elektricky ovládané dvere batožinového priestoru otvorené alebo sa zatvárajú, zaznie zvuková signalizácia.

## Používanie tlačidla elektricky ovládaných dverí batožinového priestoru

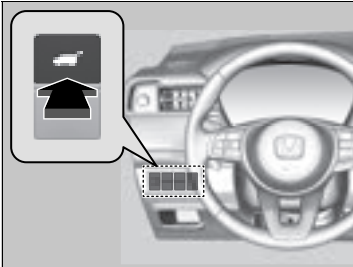

Ak chcete otvoriť alebo zatvoriť elektricky ovládané dvere batožinového priestoru, stlačte a približne jednu sekundu podržte tlačidlo elektricky ovládaných dverí batožinového priestoru.

► Niektoré exteriérové svetlá bliknú.

Ak počas pohybu elektricky ovládaných dverí batožinového priestoru znova stlačíte tlačidlo, zastavia sa.

Stlačte a približne jednu sekundu podržte tlačidlo a elektricky ovládané dvere batožinového priestoru zmenia smer pohybu.

## ► Otváranie/zatváranie elektricky ovládaných dverí batožinového priestoru\*

Ak elektricky ovládané dvere batožinového priestoru počas otvárania alebo zatvárania narazia na odpor, funkcia automatického otočenia chodu zmení smer pohybu dverí batožinového priestoru. Trikrát zaznie zvuková signalizácia.

Snímanie funkcie automatického otočenia chodu sa vypne, keď sú dvere batožinového priestoru už takmer zatvorené, aby sa zaistilo ich úplné zatvorenie.

Nedotýkajte sa snímačov, ktoré sa nachádzajú na oboch stranách dverí batožinového priestoru. Ak sa počas zatvárania dverí batožinového priestoru dotknete niektorého snímača, elektricky ovládané dvere batožinového priestoru sa nezatvoria.

Dávajte pozor, aby ste snímače nepoškriabali ostrým predmetom. V prípade poškriabania by sa mohli poškodiť, čo by spôsobilo poruchu funkcie zatvárania elektricky ovládaných dverí batožinového priestoru.

\* Nie je k dispozícii u všetkých modelov

## Používanie vonkajšej rukoväti dverí batožinového priestoru

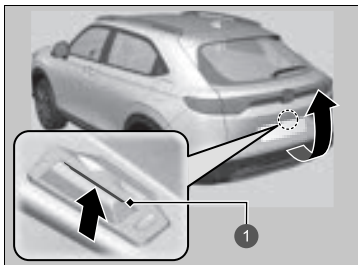

1 Vonkajšia rukoväť

Ak stlačíte vonkajšiu rukoväť dverí batožinového priestoru na čas kratší ako 1 sekunda, dvere batožinového priestoru sa automaticky otvoria.

► Ak chcete dvere batožinového priestoru otvoriť manuálne, stlačte vonkajšiu rukoväť na dlhšie ako jednu sekundu.

➤ **Otváranie/zatváranie dverí batožinového priestoru** Str. 164

Ak diaľkový ovládač bezklúčového otvárania nosíte so sebou, dvere batožinového priestoru pred otvorením nemusíte odomykať.

Ak počas pohybu elektricky ovládaných dverí batožinového priestoru znova stlačíte vonkajšiu rukoväť, zastavia sa.

Stlačte vonkajšiu rukoväť a elektricky ovládané dvere batožinového priestoru zmenia smer pohybu.

## ►► Používanie vonkajšej rukoväti dverí batožinového priestoru

- Po opustení vozidla nenechávajte diaľkový ovládač bezklúčového otvárania vo vozidle. Zoberte ho so sebou.
- Dvere batožinového priestoru môžete odomknúť aj vtedy, ak diaľkový ovládač bezklúčového otvárania nemáte pri sebe, keď sa iná osoba s diaľkovým ovládačom bezklúčového otvárania nachádza v dosahu.

Môžete zapnúť alebo vypnúť elektrické ovládanie dverí batožinového priestoru.

➤ **Ako prispôsobiť nastavenia vozidla** Str. 311



## Používanie vnútorného tlačidla dverí batožinového priestoru

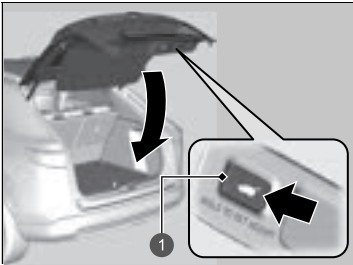

- 1 Vnútorné tlačidlo dverí batožinového priestoru

Stlačením vnútorného tlačidla na dverách batožinového priestoru zatvorte elektricky ovládané dvere batožinového priestoru.

Ak počas pohybu elektricky ovládaných dverí batožinového priestoru znova stlačíte vnútorné tlačidlo, zastavia sa. Opätovným stlačením a uvoľnením vnútorného tlačidla zmenia elektricky ovládané dvere batožinového priestoru smer pohybu.

## ■ Programovanie polohy dverí batožinového priestoru

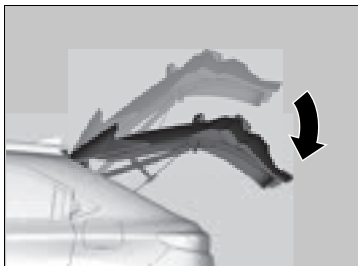

Rozsah, do ktorého sa budú elektricky ovládané dvere batožinového priestoru automaticky otvárať, sa dá naprogramovať.

Programovanie:

1. Otvorte dvere batožinového priestoru do požadovanej polohy.
2. Stlačte a podržte vnútorné tlačidlo dverí batožinového priestoru. Budete počuť jedno dlhé pípnutie a dve krátke pípnutia.

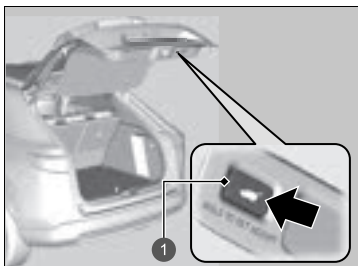

- 1 Vnútorné tlačidlo dverí batožinového priestoru

## ►► Programovanie polohy dverí batožinového priestoru

Ak sú dvere batožinového priestoru otvorené iba mierne, tak sa nedá programovať ich poloha, aj keď stlačíte vnútorné tlačidlo.

Ak chcete elektricky ovládané dvere batožinového priestoru preprogramovať tak, aby sa otvárali úplne v celom rozsahu, manuálne ich otvorte do ich najvyššej možnej polohy a postupujte podľa pokynov kroku 2.

## Funkcia automatického zaistenia

Ak elektricky ovládané dvere batožinového priestoru zatvoríte manuálne, zaistia sa automaticky.

## Detekcia zatvárania elektricky ovládaných dverí batožinového priestoru

Slúži na automatické spustenie elektricky ovládaných dverí batožinového priestoru v prípade, ak existuje riziko, že úplne otvorené elektricky ovládané dvere batožinového priestoru sa môžu spustiť nadol v dôsledku ich hmotnosti (napríklad v dôsledku snehu na elektricky ovládaných dverách batožinového priestoru). Počas zatvárania (spúšťania) elektricky ovládaných dverí batožinového priestoru sa rozozvučí zvuková signalizácia.

### » Funkcia automatického zaistenia

Funkcia automatického zaistenia sa neaktivuje, ak počas zatvárania elektricky ovládaných dverí batožinového priestoru stlačíte vonkajšiu rukoväť dverí batožinového priestoru.

#### POZNÁMKA

Kým sa elektricky ovládané dvere batožinového priestoru zaistujú, nevyvíjajte na dvere batožinového priestoru žiadnu silu.

Keď manuálne zatvoríte dvere batožinového priestoru, pustite rukami dvere batožinového priestoru a nechajte ich automaticky zaistiť. Počas zaistovania dverí batožinového priestoru nezasahujte rukami do okolia dverí batožinového priestoru. Takáto činnosť je nebezpečná.

### » Detekcia zatvárania elektricky ovládaných dverí batožinového priestoru

Ak sa pokúsíte manuálne zatvoriť elektricky ovládané dvere batožinového priestoru ihneď po tom, ako sa úplne otvorili, môže sa aktivovať režim detekcie zatvárania elektricky ovládaných dverí batožinového priestoru.

Keď sa aktivuje režim detekcie zatvárania elektricky ovládaných dverí batožinového priestoru, počkajte, kým sa elektricky ovládané dvere batožinového priestoru úplne nezatvoria. Počas pohybu nezasahujte do elektricky ovládaných dverí batožinového priestoru.

Ak sa režim detekcie zatvárania elektricky ovládaných dverí batožinového priestoru aktivuje opakovane, obráťte sa na predajcu.

## System imobilizéra

Tento systém zabraňuje aktivácii systému napájania vozidla s kľúčom, ktorý nebol vopred zaregistrovaný.

Dbajte na nasledujúce pokyny pri stlačení tlačidla **POWER**:

- Nenechávajte v blízkosti tlačidla **POWER** predmety, ktoré vysielajú silné rádiové vlny.
- Uistite sa, že kľúč nie je prikrytý alebo sa nedotýka kovového predmetu.
- Nenechávajte v blízkosti tlačidla **POWER** kľúč z iného systému imobilizéra.

Neumiestňujte kľúč do blízkosti magnetických predmetov. Elektronické zariadenia, napríklad televízory a audiosystémy, emitujú silné magnetické polia. Zmagnetizovať sa môže dokonca aj kľúčena.

### » System imobilizéra

#### POZNÁMKA

Ak necháte kľúč vo vozidle, môže dôjsť ku krádeži alebo k náhodnému pohybu vozidla.

Keď nechávate vozidlo bez dozoru, vezmite si kľúč so sebou.

Nepokúšajte sa systém zmeniť alebo k nemu pridať iné zariadenia.

Môžete tým poškodiť systém a vozidlo nebude schopné prevádzky.

Ak systém opakovane nerozpozna kód vášho kľúča, obráťte sa na predajcu. Ak ste stratili kľúč a nemôžete naštartovať vozidlo, obráťte sa na predajcu.

#### Typ vozidla s pravostranným riadením

Pred prvým nastavením režimu napájania do polohy ZAPNUTÉ po odpojení 12-voltového akumulátora stlačte a podržte brzdový pedál.

## Alarm systém

Systém bezpečnostného alarmu sa aktivuje, ak sa dvere batožinového priestoru, kapota alebo dvere otvoria násilím. Alarm sa neaktivuje, ak sa dvere alebo dvere batožinového priestoru otvoria s použitím diaľkového ovládača alebo systému bezklúčového otvárania.

### ■ Keď sa aktivuje alarm systém

Klaksón bude prerušovanie trúbiť a všetky exteriérové svetlá zablikajú.

### ■ Deaktivácia alarm systému

Odomknite vozidlo pomocou diaľkového ovládača alebo systémom bezklúčového otvárania alebo otočte spínačom zapalovania do polohy ZAPNUTÉ. Systém sa deaktivuje spolu s klaksónom a blikajúcimi svetlami.

### ■ Nastavenie alarm systému

Alarm systém sa nastavuje automaticky pri splnení nasledujúcich podmienok:

- Vozidlo je v režime napájania VOZIDLO VYPNUTÉ.
- Kapota je zatvorená.
- Všetky dvere a dvere batožinového priestoru sú uzamknuté zvonka pomocou kľúča, diaľkového ovládača alebo systému bezklúčového otvárania.

### ■ Keď sa nastaví alarm systém

Indikátor alarm systému na prístrojovom paneli bliká a interval blikania sa zmení asi po 15 sekundách.

### ■ Zrušenie alarm systému

Alarm systém sa zruší, keď vozidlo odomknete pomocou diaľkového ovládača, systému bezklúčového otvárania alebo keď nastavíte režim napájania do polohy ZAPNUTÉ. Zároveň sa vypne aj indikátor alarm systému.

#### ▶ Alarm systém

Nepokúšajte sa systém zmeniť alebo k nemu pridať iné zariadenia. Môžete tým poškodiť systém a vozidlo nebude schopné prevádzky.

Alarm systém bude aktivovaný približne 5 minút pred deaktiváciou systému zabezpečenia. Systém prejde desiatimi 30-sekundovými cyklami, počas ktorých bude znieť klaksón a bude blikáť indikátor bezpečnostného alarmu systému. V závislosti od okolností môže systém zabezpečenia ostať aktívny ďalších 5 minút.

Nenastavujte alarm systém, keď sa vo vozidle nachádzajú osoby alebo je otvorené okno. Systém sa môže náhodne aktivovať, keď:

- Odomknete dvere pomocou poistného jazýčka.
- Otvoríte kapotu pomocou rukoväti uvoľnenia kapoty.

#### Modely s elektricky ovládanými dverami batožinového priestoru

- Elektricky ovládané dvere batožinového priestoru otvorte príslušným tlačidlom na prístrojovej doske.

Ak sa po nastavení alarmu vybijie 12-voltový akumulátor, môže po opätovnom nabití alebo výmene 12-voltového akumulátora dôjsť k spusteniu alarmu zabezpečenia. V takomto prípade deaktivujte alarm systém odomknutím dverí pomocou diaľkového ovládača alebo systému bezklúčového otvárania.

Ak odomknete dvere pomocou zabudovaného kľúča pri aktivovanom systéme zabezpečenia, alarm sa vypne.

## Uzamknutie najvyššej úrovne \*

Funkcia uzamknutia najvyššej úrovne deaktivuje poistné jazýčky na všetkých dverách.

### ■ Aktivácia funkcie uzamknutia najvyššej úrovne

- Otočte kľúč v zámke dverí vodiča smerom k prednej strane vozidla dvakrát počas piatich sekúnd.
- Do piatich sekúnd dvakrát stlačte tlačidlo uzamknutia na diaľkovom ovládači.
- Dvakrát počas piatich sekúnd sa dotknite snímača uzamknutia dverí na rukoväti dverí alebo stlačte tlačidlo uzamknutia na dverách batožinového priestoru.

### ■ Zrušenie funkcie uzamknutia najvyššej úrovne

Odomknite dvere vodiča pomocou diaľkového ovládača alebo systému bezkľúčového otvárania.

### ► Uzamknutie najvyššej úrovne \*

## VÝSTRAHA

Keď je nastavené uzamknutie najvyššej úrovne, vo vozidle sa nesmú nachádzať žiadne osoby. Osoby uzamknuté vo vozidle by mohli vážne ochorieť alebo zomrieť následkom zvýšenia teploty, ak sa vozidlo nachádza na slnku.

Pred nastavením uzamknutia najvyššej úrovne skontrolujte, či sa vo vozidle nenachádzajú žiadne osoby.

Ak odomknete dvere pomocou zabudovaného kľúča pri aktivovanom systéme zabezpečenia, alarm sa vypne.

## Otváranie/zatváranie elektricky ovládaných okien

Elektricky ovládané okná môžete otvoriť a zatvoriť pomocou spínačov na dverách, keď je režim napájania v polohe ZAPNUTÉ.

Spínače na strane vodiča môžete použiť na otvorenie a zatvorenie všetkých okien. Ak chcete otvárať a zatvárať okná aj z iných miest, ako je miesto vodiča, tlačidlo uzamknutia elektricky ovládaného okna na strane vodiča musí byť vypnuté (nezatlačené, indikátor nesvieti).

Keď je tlačidlo uzamknutia elektricky ovládaných okien zatlačené, rozsvieti sa indikátor a môžete obsluhovať len okno vodiča. Tlačidlo uzamknutia elektricky ovládaných okien použite, keď sa vo vozidle nachádzajú deti.

### 🔌 Otváranie/zatváranie elektricky ovládaných okien

#### VÝSTRAHA

**Privretie rúk alebo prstov elektricky ovládanými oknami môže spôsobiť vážne poranenie.**

**Pred zatvorením sa uistite, že spolujazdci sú mimo priestoru okien.**

**VÝSTRAHA:** Vždy, keď opúšťate vozidlo, zoberte si so sebou kľúč zapalovania bez ohľadu na to, či ho ponechávate prázdne alebo v ňom zostávajú ďalšie osoby.

Elektricky ovládané okná možno používať maximálne 10 minút po zmene režimu napájania do polohy VOZIDLO VYPNUTÉ.

Zatvorenie dverí vodiča zruší túto funkciu.

#### **Automatické otočenie chodu**

Ak elektrické ovládané okno zistí odpor pri automatickom zatváraní, prestane sa zatvárať a otočí chod opačným smerom.

Ak budete nepretržite ťahať spínač nahor, funkcia automatickej zmeny smeru pohybu okna na strane vodiča sa vypne.

Snímač funkcie automatického otočenia chodu sa vypne, keď je okno už takmer zatvorené, aby sa zaistilo jeho úplné zatvorenie.

## ■ Otváranie/zatváranie okien s funkciou automatického otvárania/zatvárania

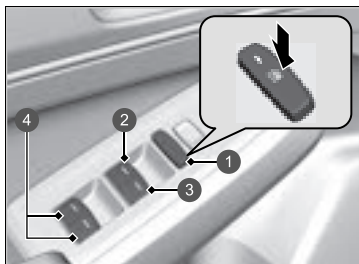

- 1 Tlačidlo uzamknutia elektricky ovládaných okien
- 2 Spínač okna na strane vodiča
- 3 Spínač okna na strane spolujazdca vpredu
- 4 Spínač okien spolujazdcov vzadu

### ■ Manuálna obsluha

**Otvorenie:** Zatlačte spínač nadol a podržte ho, kým nedosiahnete požadovanú polohu.

**Zatvorenie:** Potiahnite spínač nahor a podržte ho, kým nedosiahnete požadovanú polohu.

### ■ Automatická prevádzka

**Otvorenie:** Silne zatlačte spínač nadol.

**Zatvorenie:** Silne potiahnite spínač nahor.

Okno sa úplne otvorí alebo zatvorí. Ak chcete okno kedykoľvek zastaviť, krátko zatlačte alebo potiahnite spínač.



## ■ Otvorenie/zatvorenie okien pomocou diaľkového ovládača

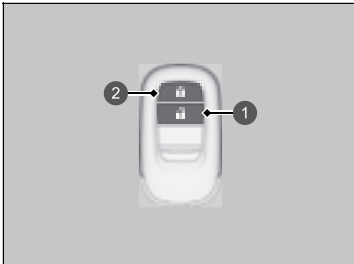

- 1 Tlačidlo odomknutia
- 2 Tlačidlo uzamknutia

**Otvorenie:** Stlačte tlačidlo odomknutia a potom ho v priebehu 10 sekúnd stlačte znova a podržte ho.

**Zatvorenie:** Stlačte tlačidlo uzamknutia a potom ho v priebehu 10 sekúnd stlačte znova a podržte ho.

Ak sa pohyb okien zastaví v polovici, tento postup zopakujte.

## ▶▶ Otvorenie/zatvorenie okien pomocou diaľkového ovládača

Funkciu diaľkového ovládania okien môžete zapnúť a vypnúť.

▶ **Ako prispôbiť nastavenia vozidla** Str. 311

## ■ Zatváranie okien pomocou kľúča



- 1 Zatvorenie

**Zatvorenie:** Zamknite dvere vodiča kľúčom. Do 10 sekúnd od vrátenia kľúča do stredovej polohy ním otočte v smere zamknutia a podržte ho v tejto polohe.

Uvoľnením kľúča zastavíte okná v požadovanej polohe. Ak chcete vykonať ďalšie úpravy, zopakujte tento postup.

## Tlačidlo POWER

### Zmena režimu napájania

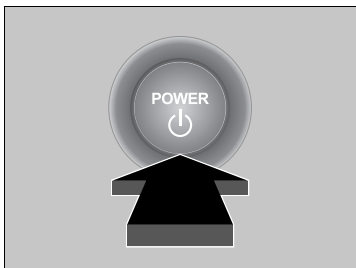

Ak máte pri sebe diaľkový ovládač bezkľúčového otvárania a stlačíte tlačidlo **POWER** bez stlačenia brzdového pedála, režim napájania sa zmení v nasledujúcom poradí: VOZIDLO VYPNUTÉ → PRÍSLUŠENSTVO → ZAPNUTÉ → VOZIDLO VYPNUTÉ.

#### **VOZIDLO VYPNUTÉ:**

Napájanie vozidla je VYPNUTÉ.

#### **PRÍSLUŠENSTVO:**

Je možné používať audiosystém a určité ďalšie príslušenstvo.

#### **ZAPNUTÉ:**

Je možné používať všetko príslušenstvo.

### » Tlačidlo POWER

Ak je diaľkový ovládač bezkľúčového otvárania v úložnom priečinku alebo na inom mieste, kde môže dôjsť k prerušeniu jeho signálu, režim napájania sa nemusí zmeniť.

Keď je režim napájania nastavený na možnosť ZAPNUTÉ a stlačíte tlačidlo **POWER**, keď je prevodovka v inej polohe než **P**, režim napájania sa zmení na PRÍSLUŠENSTVO.

## ■ Automatické vypnutie

Ak necháte vozidlo 30 až 60 minút s prevodovkou v polohe **P** a v režime napájania PRÍSLUŠENSTVO, vozidlo automaticky prejde do režimu podobnému režimu VOZIDLO VYPNUTÉ (UZAMKNUTIE), aby nedošlo k vybitiu 12-voltového akumulátora.

Keď je vozidlo vo tomto režime: Volant sa neuzamkne. Dvere nie je možné uzamknúť ani odomknúť pomocou diaľkového ovládača alebo systému bezkľúčového otvárania. Dvojitém stlačením tlačidla **POWER** prepnete vozidlo do režimu VOZIDLO VYPNUTÉ (UZAMKNUTIE).

## ■ Pripomenutie režimu napájania

Ak otvoríte dvere vodiča, kým je vozidlo v režime napájania PRÍSLUŠENSTVO, zaznie výstražná zvuková signalizácia.

## ■ Pripomenutie diaľkového ovládača bezklúčového otvárania



Keď je režim napájania nastavený na niektorý z iných režimov ako VYPNUTÉ a keď vyberiete diaľkový ovládač bezklúčového otvárania z vozidla a zatvoríte dvere, zaznie alarm. Ak alarm naďalej znie, umiestnite diaľkové ovládanie bezklúčového otvárania na iné miesto.

### ■ Keď je režim napájania v polohe PRÍSLUŠENSTVO

Alarm znie z vonkajšej strany vozidla.

### ■ Keď je vozidlo v režime napájania ZAPNUTÉ

Alarm znie tak z vonkajšej ako aj z vnútornej strany vozidla. Okrem toho sa na prístrojovej doske zobrazí výstražný indikátor.

## ►► Pripomenutie diaľkového ovládača bezklúčového otvárania

Keď sa diaľkový ovládač bezklúčového otvárania nachádza v prevádzkovom dosahu systému a zatvorí sa všetky dvere, výstražná funkcia sa zruší.

Ak vyberiete z vozidla diaľkový ovládač bezklúčového otvárania po zapnutí systému napájania, nebude možné zmeniť režim tlačidla **POWER** ani znovu zapnúť systém napájania. Keď používate tlačidlo **POWER**, vždy sa uistite, že sa diaľkový ovládač bezklúčového otvárania nachádza vo vozidle.

Ak diaľkový ovládač bezklúčového otvárania vyložíte z vozidla cez okno, výstražná zvuková signalizácia sa neaktivuje.

Diaľkový ovládač bezklúčového otvárania neodkladajte na prístrojovú dosku ani do odkladacej schránky v palubnej doske. V opačnom prípade sa môže aktivovať výstražná zvuková signalizácia. V prípade niektorých iných podmienok, ktoré môžu zabrániť vozidlu lokalizovať diaľkový ovládač bezklúčového otvárania, sa môže aktivovať výstražná zvuková signalizácia aj vtedy, keď sa diaľkový ovládač bezklúčového otvárania nachádza v prevádzkovom dosahu systému.

## Osvetlenie

### ■ Svetlomet/obrysové svetlá

Svetlá sa automaticky rozsvietia v závislosti od okolitého jas. Je možné ich zapnúť a vypnúť aj manuálne.

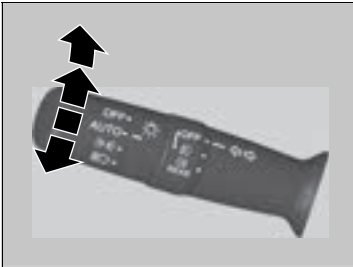

#### ■ Manuálna obsluha

##### Svetlomety/pozičné svetlá:

Otočte spínač svetiel do polohy .

##### Pozičné svetlá:

Otočte spínač svetiel do polohy .

##### Svetlomet/pozičné svetlá:

Spínač svetla vypnite do polohy **OFF** a uvoľnite ho až po preradení do polohy **P** a zatiahnutí parkovacej brzdy.

► Svetlá sa znova automaticky zapnú, keď:

- Spínač svetla sa znova prepne do polohy **OFF** a uvoľní.
- Prevodovka sa z polohy **P** vyradí a parkovacia brzda sa uvoľní.

Exteriérové svetlá sa automaticky rozsvietia, keď je spínač svetla nastavený na možnosť **AUTO** a režim napájania je nastavený na ZAPNUTÉ.



### ► Osvetlenie

Keď sú svetlá zapnuté, indikátor zapnutých svetiel bude svietiť na prístrojovom paneli.

 **Indikátor zapnutých svetiel** Str. 111

### ► Svetlomet/obrysové svetlá

Keď sú zapnuté pozičné svetlá, zapne sa aj predné a zadné osvetlenie evidenčného čísla.

Keď je spínač svetla otočený do polohy  alebo  a napájanie je VYPNUTÉ, pri otvorení dverí vodiča sa ozve zvuková signalizácia.

Keď je spínač svetla nastavený na **AUTO** a úroveň okolitého osvetlenia je nízka, svetlomety a pozičné svetlá sa zapnú pri odomknutí dverí. Vypnú sa po uzamknutí dverí.

Snímač svetiel sa nachádza na mieste zobrazenom nižšie. Nezakrývajte snímač svetiel.



## ■ Diaľkové svetlá

Keď je zapnutý svetlomet, potlačte páčku smerom dopredu. Potiahnutím páčky dozadu znova prepnete na stretávacie svetlá.

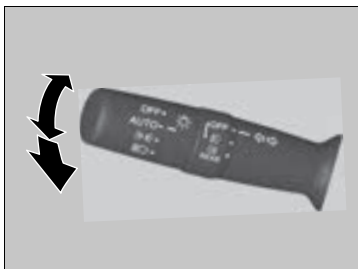

### ■ Blikanie diaľkovými svetlami

Potiahnutím páčky dozadu zapnete diaľkové svetlá.

- Uvoľnením páčky znova prepnete na stretávacie svetlá.

## » Svetlomet/obrysové svetlá

Nenechávajte svetlá zapnuté, keď je systém napájania vypnutý, pretože sa môže vybit 12-voltový akumulátor.

## Smerové signály

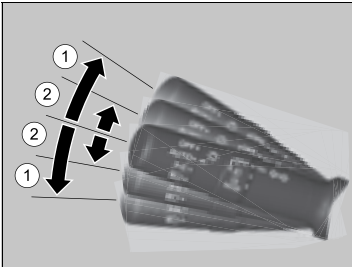

Smerové signály môžete použiť vtedy, keď je režim napájania v polohe ZAPNUTÉ.

### ■ ①: Smerový signál

Zatlačte páčku nahor alebo nadol podľa smeru, v ktorom chcete odbočiť, a smerový signál začne blikať.

### ■ ②: Krátky smerový signál

Ak páku zľahka zatlačíte nahor alebo nadol a pustíte, smerový signál trikrát zabliká.

- Ak počas blikania jemne zatlačte páčku v opačnom smere, blikanie sa zastaví.

## ► Smerové signály

Ak blika externý smerový signál, na prístrojovom paneli bude blikať indikátor smerového signálu.

► **Indikátory** Str. 102

## ■ Integrácia svetlometov so stieračmi

Svetlomety sa automaticky rozsvietia, keď sa stierače použijú niekoľkokrát v priebehu určitého počtu intervalov so spínačom svetlometov v polohe **AUTO**. Svetlomety automaticky zhasnú niekoľko minút po zastavení stieračov.

## ■ Funkcia automatického vypnutia svetiel

Keď nastavíte režim napájania na možnosť VOZIDLO VYPNUTÉ, diaľkové ovládanie bezklúčového otvárania si vezmete so sebou a zatvoríte dvere vodiča, tak o 15 sekúnd sa vypnú svetlomety, všetky ostatné vonkajšie svetlá a osvetlenie prístrojového panela.

Keď sa však tento spínač nachádza v polohe , pozíčné svetlá ostanú zapnuté.

Ak nastavíte režim napájania do polohy VOZIDLO VYPNUTÉ a spínač svetlometov je zapnutý, ale neotvoríte dvere, svetlá sa vypnú po 10 minútach (po 3 minútach, ak je spínač v polohe **AUTO**).

Svetlá sa znova zapnú, keď odomknete alebo otvoríte dvere vodiča. Ak odomknete dvere, ale neotvoríte ich do 15 sekúnd, svetlá sa vypnú. Ak otvoríte dvere vodiča, zaznie zvukový signál, ktorý vám pripomenie, že svetlá sú zapnuté.

### ☒ Integrácia svetlometov so stieračmi

Táto funkcia sa aktivuje, keď sa svetlomety vypnú v polohe **AUTO**. Jas prístrojového panela sa po rozsvietení svetlometov nezmení.

Pri nízkej úrovni okolitého osvetlenia zapne funkcia automatického ovládania svetiel svetlomety bez ohľadu na počet pohybov stieračov.

Funkciu integrácie svetlometov so stieračmi môžete zapnúť alebo vypnúť.

➤ **Ako prispôsobiť nastavenia vozidla** Str. 311

### ☒ Funkcia automatického vypnutia svetiel

Nastavenie časovača automatického vypnutia svetlometov môžete zmeniť.

➤ **Ako prispôsobiť nastavenia vozidla** Str. 311



## Hmlové svetlá

Hmlové svetlá môžete použiť vtedy, keď je režim napájania v polohe ZAPNUTÉ.

### ■ Predné hmlové svetlá \*

Tieto svetlá môžete použiť, keď sú zapnuté pozičné svetlá alebo svetlomety.

### ■ Zadné hmlové svetlo

Možno ho použiť, keď sú zapnuté svetlomety alebo predné hmlové svetlá\*.

### ■ Spínač predných a zadných hmlových svetiel\*

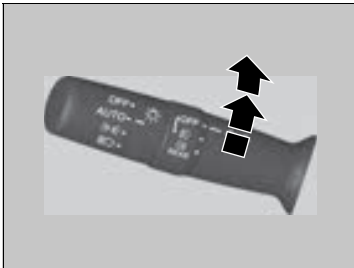

#### Zapnutie predných hmlových svetiel:

Otočte spínač nahor z polohy **OFF** do polohy  $\text{☞}$ . Rozsvieti sa indikátor  $\text{☞}$ .

#### Zapnutie predných a zadných hmlových svetiel:

Otočte spínač o jednu polohu vyššie od polohy  $\text{☞}$ . Rozsvietia sa indikátory  $\text{☞}$  a  $\text{☞}$ .

#### Zapnutie zadného hmlového svetla:

Otočte spínač z polohy  $\text{☞}$  smerom nahor a potom ho otočte o jednu polohu nadol z polohy  $\text{☞}$ . Indikátor  $\text{☞}$  bude naďalej svietiť. Ak chcete vypnúť zadné hmlové svetlo, otočte spínač svetlometrov do polohy **OFF**.

\* Nie je k dispozícii u všetkých modelov

### ■ Spínač zadného hmlového svetla\*

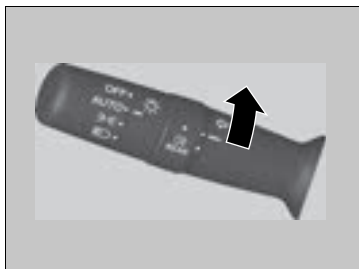

#### Zapnutie zadného hmlového svetla:

Otočte spínač do polohy . Rozsvieti sa indikátor .

## ■ Denné prevádzkové osvetlenie

Denné prevádzkové osvetlenie sa rozsvietia, keď sú splnené nasledujúce podmienky:

- Je nastavený režim napájania ZAPNUTÉ.
- Spínač svetlometov je v polohe **AUTO**.
- Okolité osvetlenie je jasné.

Keď je vozidlo zastavené, prepnete spínač svetla do polohy **OFF** a uvoľníte ho, denné prevádzkové osvetlenie sa vypne. Po vyradení prevodovky z polohy **P** a uvoľnení parkovacej brzdy sa svetlá znova zapnú. V opačnom prípade, ak spínač svetla ešte raz prepnete do polohy **OFF**, svetlá sa znova zapnú.

## ▣ Denné prevádzkové osvetlenie

Denné prevádzkové osvetlenie a pozičné svetlá používajú rovnaký zdroj svetla.

Denné prevádzkové osvetlenie je svetlejšie ako pozičné svetlá.

Ak boli pozičné svetlá zapnuté ručne, denné prevádzkové osvetlenie sa nezapne.

## Aktívne odbočovacie svetlá \*

Zvýšte viditeľnosť pri jazde do zákrut. Keď je režim napájania v polohe ZAPNUTÉ, svetlomety svietia a rýchlosť vozidla je nižšia ako 40 km/h, pri aktivácii smerového signálu, otočení volantu alebo preradení prevodovky do polohy **R** sa aktivujú odbočovacie svetlá.

### ■ Zákruta, do ktorej vchádzate, sa osvetlí:

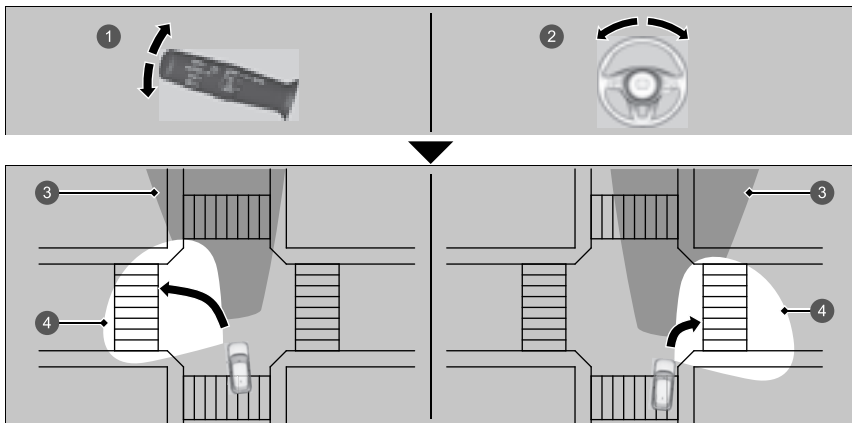

- 1 Keď aktivujete páčku smerových signálov.
- 2 Keď otočíte volant minimálne o 70 stupňov.
- 3 Osvetlenie svetlometmi
- 4 Osvetlenie odbočovacími svetlami

### ► Aktívne odbočovacie svetlá \*

Aktívne odbočovacie svetlá sa automaticky vypnú po piatich minútach. Ak chcete znova rozsvietiť tieto svetlá, znova vytvorte podmienky na ich aktiváciu: nastavte páčku smerových signálov alebo volant do stredovej polohy a znova s nimi pohnite, alebo ak je prevodovka v polohe **R**, na chvíľu ju posuňte do inej polohy.

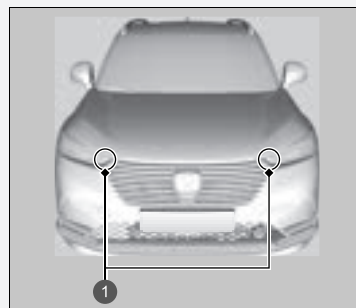

- 1 Aktívne odbočovacie svetlá

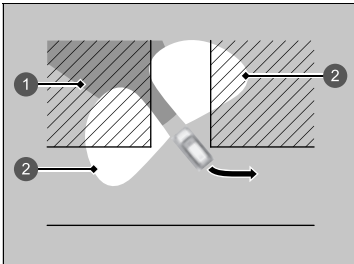

■ **Obe predné okrajové oblasti sa osvetlia:**

Keď preradíte prevodovku do polohy **R**.

- 1 Osvetlenie svetlometmi
- 2 Osvetlenie odbočovacími svetlami

## Ovládač nastavenia svetlometov\*

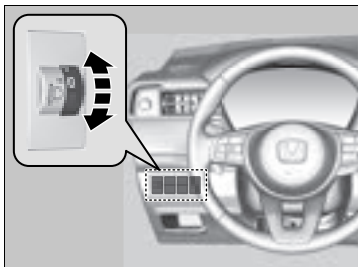

Vertikálny uhol stretávacích svetiel svetlometov môžete upraviť, keď sa režim napájania nachádza v polohe ZAPNUTÉ.

Otočením ovládača nastavenia vyberte príslušný uhol svetlometov.

Vyššie číslo na ovládači označuje nižší uhol.

### ■ Výber polohy na ovládači nastavenia

Podľa informácií v tabuľke vyberte správnu polohu ovládača nastavenia zodpovedajúcu podmienkam jazdy a zaťaženiu vozidla.

Stav	Poloha ovládača
Vodič	0
Vodič a spolujazdec vpredu	0
Päť osôb na predných a zadných sedadlách	1
Päť osôb na predných a zadných sedadlách a batožina v batožinovom priestore v rámci maximálneho povoleného zaťaženia jednotlivých náprav a maximálnej povolenej hmotnosti vozidla	2
Vodič a batožina v batožinovom priestore, v rámci maximálneho povoleného zaťaženia náprav a maximálnej povolenej hmotnosti vozidla	3

### ►► Ovládač nastavenia svetlometov\*

Svetlomety nie sú vhodné pre ľavostranné ani pravostranné riadenie a vyžadujú úpravu alebo maskovanie podľa nariadenia OSN č. 48 z Doveru.

➔ **Nastavenie svetlometu** Str. 400

#### Modely bez ovládača nastavenia svetlometov

Vozidlo je vybavené systémom automatického nastavenia svetlometov, ktorý automaticky nastavuje vertikálny uhol stretávacích svetiel svetlometov. Ak spozorujete výraznú zmenu vertikálneho uhla svetlometov, mohlo dôjsť k poruche systému. Nechajte vozidlo skontrolovať predajcovi.

## Automatické prepínanie diaľkových svetiel

Predná širokouhlá kamera rozpoznáva zdroje svetla pred vozidlom, ako sú napríklad svetlá vozidla pred vami alebo vozidla idúceho oproti, prípadne pouličné osvetlenie. Keď jazdíte v noci, tento systém automaticky prepína stretávacie a diaľkové svetlá v závislosti od situácie.

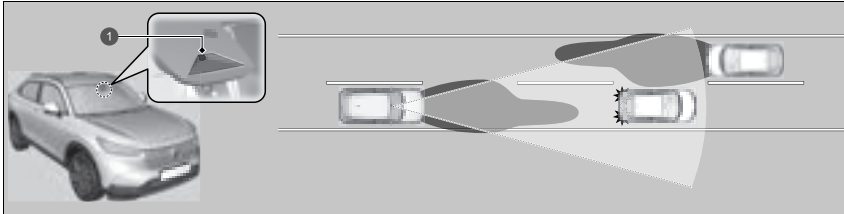

1 Predná širokouhlá kamera

### Ako používať funkciu automatického prepínania diaľkových svetiel

Keď sú splnené všetky nasledujúce podmienky, rozsvieti sa indikátor automatického prepínania diaľkových svetiel a systém automatického prepínania diaľkových svetiel sa aktivuje.

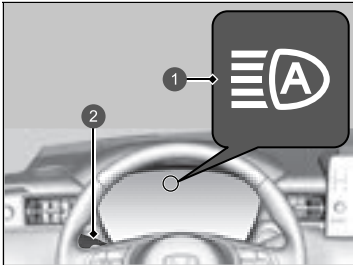

1 Indikátor automatického prepínania diaľkových svetiel

2 Spínač svetlomietov

- Je nastavený režim napájania ZAPNUTÉ.
- Spínač svetlomietov je v polohe **AUTO**.
- Páčka je v polohe stretávacích svetiel.
- Svetlomiety boli automaticky aktivované.
- V okolí vozidla je tma.

### Automatické prepínanie diaľkových svetiel

Systém automatického prepínania diaľkových svetiel nefunguje v každej situácii. Tento systém slúži len ako pomoc vodičovi. Vždy pozorujte svoje okolie a v prípade potreby manuálne prepínajte medzi diaľkovými a stretávacími svetlami.

Rozsah a vzdialenosť, na ktorú kamera dokáže rozpoznávať svetelné zdroje, sa líši v závislosti od podmienok v okolí vášho vozidla.

Informácie o používaní kamery nainštalovanej na vnútornej strane čelného skla nájdete v nasledujúcej časti.

#### ► Predná širokouhlá kamera Str. 468

Podmienky správneho fungovania automatického prepínania diaľkových svetiel:

- Na prístrojovú dosku neumiestňujte predmety, ktoré odrážajú svetlo.
- Udržujte čelné sklo v okolí kamery čisté.
- Pri čistení čelného skla neaplikujte čistiaci prípravok na objektiv kamery.
- Do oblasti v okolí kamery nepripevňujte žiadne predmety, nálepky ani fólie.
- Nedotýkajte sa objektívu kamery.

Ak je kamera vystavená silnému nárazu, alebo ak je oblasť v okolí kamery potrebné opraviť, obráťte sa na predajcu.

Ak sa indikátor automatického prepínania diaľkových svetiel nerozsvieti, keď sú splnené všetky podmienky, vykonajte niektorý z postupov uvedených nižšie a indikátor sa rozsvieti.

- Potiahnite páčku smerom k sebe a uvoľnite ju.
- Otočte spínač svetlometov do polohy  a potom do polohy **AUTO**.

### ■ Automatické prepínanie medzi diaľkovými a stretávacími svetlami

Keď je aktivovaný systém automatického prepínania diaľkových svetiel, svetlomety sa prepínajú medzi diaľkovými a stretávacími svetlami na základe nasledujúcich podmienok.

#### Prepnutie na diaľkové svetlá:

Na zapnutie diaľkových svetiel musia byť splnené všetky nasledujúce podmienky.

- Rýchlosť vozidla je 40 km/h alebo vyššia.
- Nepredbieha vás ani nejde oproti žiadne vozidlo so zapnutými svetlometmi alebo koncovými svetlami.
- Popri ceste pred vami sa nenachádza veľa pouličných lúčok.



#### Prepnutie na stretávacie svetlá:

Na zapnutie stretávacích svetiel musí byť splnená jedna z nasledujúcich podmienok.

- Rýchlosť vozidla je 24 km/h alebo menšia.
- Predbieha vás alebo ide oproti vozidlo so zapnutými svetlometmi alebo koncovými svetlami.
- Popri ceste pred vami sa nachádza veľa pouličných lúčok.

### ►► Automatické prepínanie medzi diaľkovými a stretávacími svetlami

V nasledujúcich prípadoch nemusí systém automatického prepínania diaľkových svetiel správne prepínať svetlomety alebo sa môže zmeniť načasovanie prepínania. Ak prevádzka automatického prepínania nevyhovuje vašim zvykom pri jazde, prepínajte svetlomety manuálne.

- Jas svetiel vozidla, ktoré sa nachádza pred vami alebo smeruje oproti vám, je veľmi intenzívny alebo nedostatočne intenzívny.
- Viditeľnosť je slabá v dôsledku počasia (dážď, sneh, hmla, námraza na čelnom skle, atď.).
- Okolité zdroje svetla, napríklad pouličné osvetlenie, elektrické reklamy a semaforey, osvetľujú vozovku pred vozidlom.
- Úroveň jasu vozovky pred vozidlom sa neustále mení.
- Cesta je nerovná alebo je na nej priveľa zákrut.
- Vozidlo vás rýchlo predbehne alebo vozidlo pred vami nesmeruje vašim smerom ani oproti vám.
- Vaše vozidlo je naklonené kvôli ťažkému nákladu v zadnej časti.
- Dopravná značka, zrkadlo alebo iný reflexný predmet pred vami odráža silné svetlo smerom na vozidlo.
- Vozidlo idúce oproti často mizne za stromami popri ceste alebo za zvodidlami.
- Predbiehajúce vozidlo alebo vozidlo idúce oproti vám je motocykel, bicykel, skúter alebo iné menšie vozidlo.

Systém automatického prepínania diaľkových svetiel neprepne zo stretávacích na diaľkové svetlá v nasledujúcich prípadoch:

- Stierače čelného skla stierajú veľkou rýchlosťou.
- Kamera rozpoznala hustú hmlu.



## ■ Manuálne prepínanie medzi diaľkovými a stretávacími svetlami

Ak chcete manuálne prepínať diaľkové a stretávacie svetlá, postupujte podľa niektorého z postupov uvedených nižšie. Upozorňujeme, že pri tomto postupe sa indikátor automatického prepínania diaľkových svetiel vypne a funkcia automatického prepínania diaľkových svetiel sa deaktivuje.

### Pomocou páčky:

Potiahnite páčku smerom k sebe na aktiváciu blikania diaľkových svetiel a potom ju uvoľnite alebo potlačte páčku dopredu do polohy diaľkových svetiel.

- ▶ Na obnovenie funkcie automatického prepínania diaľkových svetiel postupujte podľa niektorého z postupov uvedených nižšie. Následne sa rozsvieti indikátor automatického prepínania diaľkových svetiel.
- Potiahnite páčku smerom k sebe a uvoľnite ju.
- Otočte spínač svetiel do polohy  a potom do polohy **AUTO**, keď je páčka v polohe stretávacích svetiel.

### Pomocou spínača svetiel:

Otočte spínač svetiel do polohy .

- ▶ Na obnovenie funkcie automatického prepínania diaľkových svetiel otočte spínač svetiel do polohy **AUTO**, keď sa páčka nachádza v polohe stretávacích svetiel. Následne sa rozsvieti indikátor automatického prepínania diaľkových svetiel.

## ☒ Automatické prepínanie diaľkových svetiel

System automatického prepínania diaľkových svetiel môžete vypnúť alebo zapnúť.

▶ **Ako prispôbiť nastavenia vozidla** Str. 311

## Stierače a ostrekovače

### ■ Stierače/ostrekovače čelného skla

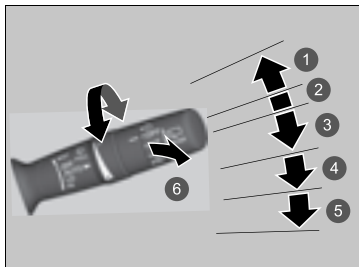

- 1 **MIST**
- 2 **OFF**
- 3 **AUTO**
- 4 **LO:** Pomalé stieranie
- 5 **HI:** Rýchle stieranie
- 6 Ostrekovač

Ostrekovače a stierače čelného skla môžete použiť, keď je režim napájania v polohe ZAPNUTÉ.

#### ■ MIST

Stierače stierajú rýchlo, pokým neuvolníte páčku.

#### ■ Spínač stierača (OFF, AUTO, LO, HI)

Nastavenia stieračov zmeníte posunutím páčky nahor alebo nadol.

#### ■ Ostrekovač

Strieka vodu pri potiahnutí páčky k sebe. Keď uvoľníte páčku na dlhšie ako jednu sekundu, ostrekovanie sa zastaví a stierače prejdú po čelnom skle ešte dva alebo tri razy, aby sklo očistili, potom sa zastavia.

### ►► Stierače a ostrekovače

#### POZNÁMKA

Nepoužívajte stierače, keď je čelné sklo suché. Čelné sklo sa môže poškriabať alebo sa môžu poškodiť gumené lišty.

Motorček stieračov sa môže dočasne zastaviť, aby sa zabránilo jeho preťaženiu. Prevádzka stierača sa po niekoľkých minútach vráti do pôvodného stavu, keď sa obvod znova obnoví.

#### POZNÁMKA

Vypnite stierače, ak z ostrekovačov nestrieka žiadna kvapalina. Čerpadlo sa môže poškodiť.

#### POZNÁMKA

V studenom počasí môžu lišty stieračov primrznúť k čelnému sklu. Ak aktivujete stierače v takýchto podmienkach, môžu sa poškodiť. Pomocou odhmlievania alebo vyhrievania\* zohrejte čelné sklo a potom aktivujte stierače.

Ak stierač prestane pracovať pre prekážku, napríklad pre nahromadený sneh, zaparkujte vozidlo na bezpečnom mieste. Otočte spínač stierača do polohy **OFF** a nastavte režim napájania do polohy PRÍSLUŠENSTVO alebo VOZIDLO VYPNUTÉ a potom odstráňte prekážku.

## Automatické prerušované stieranie

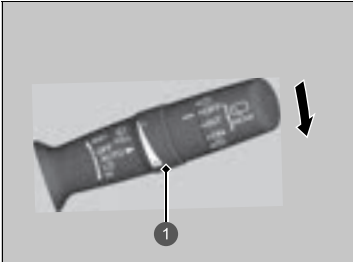

1 Krúžok nastavenia

Keď zatlačíte páčku nadol do polohy **AUTO**, stierače čelného skla urobia jeden pohyb a prejdú do automatického režimu.

Stierače pracujú prerušovane, nízkou rýchlosťou alebo vysokou rýchlosťou a zastavia sa v závislosti od množstva zrážok, ktoré dažďový snímač zaznamená.

### Nastavenie citlivosti AUTO

Keď je funkcia stieračov v režime **AUTO**, môžete upraviť citlivosť dažďového snímača pomocou krúžku nastavenia, aby stierače pracovali podľa vašich požiadaviek.

#### Citlivosť snímača

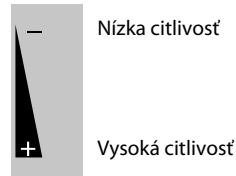

## Automatické prerušované stieranie

Poloha dažďového snímača je znázornená nižšie.



### POZNÁMKA

Pred nasledujúcimi situáciami musí byť nastavenie **AUTO** vždy v polohe **OFF**, aby nedošlo k závažnému poškodeniu systému stieračov:

- Čistenie čelného skla
- Prejazd cez autoumývareň
- Neprší

## Zadný stierač/ostrekovač

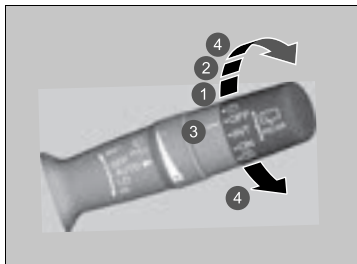

- 1 INT: Prerušovane
- 2 ON: Nepretržité stieranie
- 3 OFF
- 4 Ostrekovač

Zadný stierač a ostrekovač môžete použiť, keď je režim napájania v polohe ZAPNUTÉ.

### Spínač stierača (OFF, INT, ON)

Nastavenie spínača stieračov meňte podľa hustoty dažďa.

### Ostrekovač

Strieka, kým je spínač otočený v tejto polohe. Podržaním spínača v tejto polohe aktivujete zadný stierač aj ostrekovač. Po uvoľnení sa striekanie ostrekovača zastaví a zadný stierač po niekoľkých pohyboch obnoví nastavenie zvolené spínačom.

### Aktivácia pri cúvaní

Keď preradíte prevodovku do polohy **R** a stierače čelného okna sú aktivované, zadný stierač sa aktivuje tak, ako je to opísané nižšie, aj keď je spínač zadného stierača vypnutý.

Poloha predného stierača	Funkcia zadného stierača
<b>AUTO</b> (Prerušovane)	Prerušovane
<b>LO</b> (Pomalé stieranie) <b>HI</b> (Rýchle stieranie)	Nepretržitý

## Tlačidlo vyhrievania zadného okna/vyhrievaných bočných zrkadiel

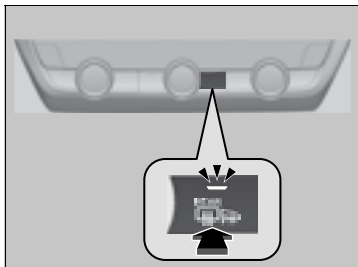

Stlačením tlačidla vyhrievania zadného okna a vyhrievaných bočných zrkadiel odstránite zahmlenie zo zadného okna a zrkadiel, keď je režim napájania v polohe ZAPNUTÉ.

Funkcia vyhrievania zadného okna a vyhrievaných bočných zrkadiel sa automaticky vypne po 10 až 30 minútach v závislosti od vonkajšej teploty. Ak je však vonkajšia teplota 0 °C alebo nižšia, funkcia sa nevy pne automaticky.

### ► Tlačidlo vyhrievania zadného okna/vyhrievaných bočných zrkadiel

Tento systém spotrebúva veľa energie, preto ho vypnite, keď je okno odhmlené. Systém nepoužívajte dlhú dobu ani v prípade, kým je systém napájania vypnutý. Mohlo by to znížiť kapacitu 12-voltového akumulátora a spustenie režimu napájania by tak bolo ťažšie.

Keď je režim napájania nastavený na možnosť ZAPNUTÉ a vonkajšia teplota je nižšia ako 5 °C, automaticky sa na 10 minút aktivuje vyhrievané bočné zrkadlo.

## Tlačidlo vyhrievania čelného skla \*

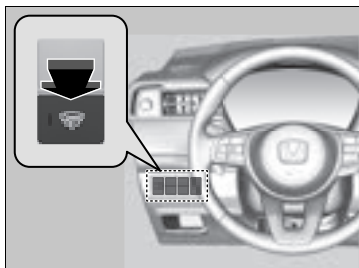

Stlačte tlačidlo vyhrievania čelného skla na odmrázanie čelného skla vo východiskovom mieste stieračov a popri okraji čelného skla na strane vodiča, keď je režim napájania v polohe ZAPNUTÉ.

Vyhrievanie čelného skla sa automaticky vypne po 15 minútach.

### ► Tlačidlo vyhrievania čelného skla \*

Tento systém spotrebúva veľa energie, preto ho vypnite, keď je okno odmrázené. Systém nepoužívajte dlhšiu dobu, keď je systém napájania vypnutý. Mohlo by to znížiť kapacitu 12-voltového akumulátora a spustenie režimu napájania by tak bolo ťažšie.

## Ovládanie jasu

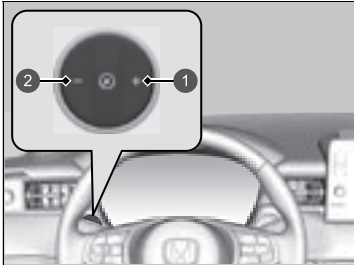

1 Tlačidlo +

2 Tlačidlo -

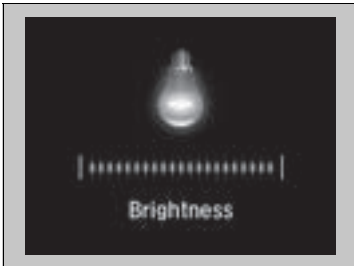

Keď je vozidlo v režime napájania ZAPNUTÉ, na úpravu jasu prístrojového panela môžete použiť tlačidlo + alebo -.

**Jasnejšie:** Stlačte tlačidlo +.

**Tmavšie:** Stlačte tlačidlo -.

Niekoľko sekúnd po nastavení jasu sa zobrazenie vráti na predchádzajúcu obrazovku.

### ■ Indikátor úrovne jasu

Pri nastavovaní sa úroveň jasu zobrazuje na displeji.

### ► Ovládanie jasu

Jas prístrojového panela sa zníži, keď sú splnené nasledujúce podmienky:

- Je nastavený režim napájania ZAPNUTÉ.
- Pozičné svetlá sú zapnuté.
- Osvetlenie okolia je nízke.

Úroveň jasu možno nastaviť osobitne pre zapnuté a vypnuté exteriérové svetlá.

## Nastavenie volantu

Výšku a vzdialenosť volantu od tela si môžete nastaviť tak, aby ste mohli pohodlne uchopiť volant v správnej polohe riadenia.

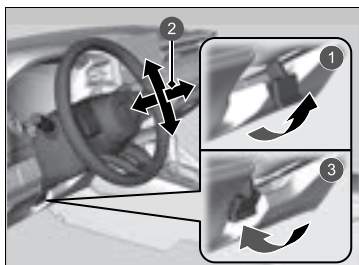

- 1 Uvoľnenie
- 2 Nastavenie
- 3 Uzamknutie

1. Po zastavení vozidla potiahnite páku nastavenia volantu nahor.
  - Páčku nastavenia volantu nájdete pod stĺpikom riadenia.
2. Pohybujte volantom nahor alebo nadol a k sebe alebo od seba.
  - Uistite sa, že vidíte ukazovatele a indikátory na prístrojovom paneli.
3. Zatlačením páčky nastavenia volantu nadol zaistíte volant v danej polohe.
  - Po nastavení polohy sa uistite, že ste bezpečne zaistili volant v nastavenej polohe, a to tak, že s ním skúsíte pohnúť nahor, nadol, k sebe a od seba.

### ► Nastavenie volantu

## ⚠ VÝSTRAHA

Nastavovaním volantu počas jazdy môžete stratiť kontrolu nad vozidlom a vážne sa zraniť počas nehody.

Volant nastavujte len vtedy, keď vozidlo stojí.



## Spätné zrkadlo

Nastavte uhol spätného zrkadla, keď sedíte v správnej polohe na riadenie.

### ■ Denná a nočná poloha spätného zrkadla\*

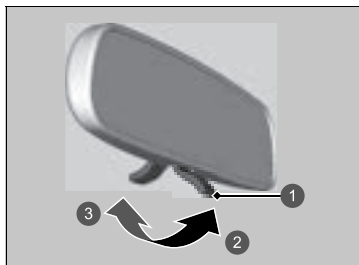

- 1 Príchytka
- 2 Nočná poloha
- 3 Denná poloha

Posunutím páčky zmeníte polohu. Nočná poloha pomáha znižovať osľňovanie vodiča svetlometmi vozidiel za vami pri jazde potme.

### ■ Spätné zrkadlo s automatickým tlmením\*



Keď jazdíte po zotmení, spätné zrkadlo s automatickým tlmením zredukuje odraz svetlometov za vami na základe vstupu zo snímača v zrkadle. Táto funkcia je aktívna nepretržite.

### ▣ Zrkadlá

Udržujte vnútorné aj vonkajšie zrkadlá čisté a nastavené na čo najlepšiu viditeľnosť.

Pred jazdou vždy nastavte zrkadlá.

▣ **Predné sedadlá** Str. 207

### ▣ Spätné zrkadlo s automatickým tlmením\*

Funkcia automatického tlmenia sa zruší, keď je prevodovka v polohe **R**.

\* Nie je k dispozícii u všetkých modelov

## Elektricky ovládané bočné zrkadlá

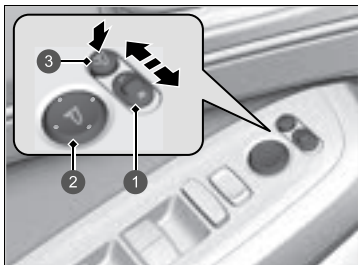

- 1 Spínač voliča
- 2 Spínač nastavenia
- 3 Tlačidlo sklopných bočných zrkadiel

Bočné zrkadlá môžete nastaviť, keď je režim napájania v polohe ZAPNUTÉ.

### ■ Nastavenie polohy zrkadla

**Spínač voliča L/R:** Vyberte ľavé alebo pravé zrkadlo. Po nastavení zrkadla vráťte spínač do stredovej polohy.

**Spínač nastavenia polohy zrkadla:** Zrkadlo posuniete stlačením spínača doľava, doprava, nahor alebo nadol.

### ■ Sklopenie bočných zrkadiel

Stlačením tlačidla sklopenia bočných zrkadiel sa bočné zrkadlá sklopia alebo vyklopia.

## Bočné zrkadlo s naklonením pri cúvaní\*

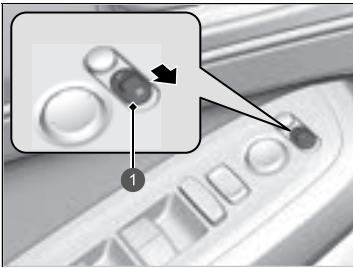

1 Spínač voliča

Ak je táto funkcia aktivovaná, bočné zrkadlo na strane spolujazdca sa automaticky nakloní dole, keď preradíte prevodovku do polohy **R**. Zlepšuje sa tým viditeľnosť okolia na strane spolujazdca pri cúvaní. Keď prevodovku preradíte z polohy **R**, zrkadlo sa automaticky vráti do pôvodnej polohy.

Ak chcete aktivovať túto funkciu, nastavte režim napájania do polohy ZAPNUTÉ a posuňte spínač voliča na stranu spolujazdca.

\* Nie je k dispozícii u všetkých modelov

## ■ Funkcia automatického sklápania bočných zrkadiel \*

### ■ Sklopenie bočných zrkadiel

Stlačte tlačidlo uzamknutia na diaľkovom ovládači alebo sa dotknite snímača uzamknutia dverí na predných dverách.

- Zrkadlá sa začnú automaticky sklápať.

### ■ Vysunutie zrkadiel

Odomknite všetky dvere a dvere batožinového priestoru pomocou diaľkového ovládača bezklúčového otvárania alebo systému bezklúčového prístupu. Otvorte dvere vodiča.

- Zrkadlá sa začnú automaticky vysúvať.

## ► Funkcia automatického sklápania bočných zrkadiel \*

Ak boli bočné zrkadlá sklopené tlačidlom sklopenia, nie je možné ich vysunúť automaticky.

Funkciu automatického sklápania bočných zrkadiel môžete zapnúť alebo vypnúť.

- **Ako prispôbiť nastavenia vozidla** Str. 311

Bočné zrkadlá sa nesklopiu automaticky pri zamknutí vozidla zvnútra pomocou poistného jazýčka alebo hlavného spínača uzamknutia dverí.

## Predné sedadlá

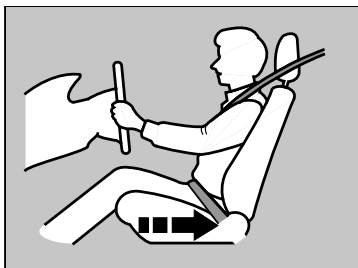

Posuňte sa dozadu, aby ste mali dostatok miesta.

Nastavte sedadlo vodiča čo najviac dozadu, no pritom tak, aby ste mali plnú kontrolu nad vozidlom. Mali by ste sedieť vzpriamene a čo najviac vzadu v sedadle, a tak, aby ste mohli dostatočne stláčať pedále bez nakláňania dopredu a pohodlne uchopiť volant. Podobným spôsobom nastavte aj sedadlo spolujazdca, aby bolo čo najďalej od predného airbagu v prístrojovej doske.

### ▣ Sedadlá

Sedadlo si vždy nastavte pred jazdou.

### ▣ Predné sedadlá

## ⚠ VÝSTRAHA

Sedenie príliš blízko k prednému airbagu môže spôsobiť vážne až smrteľné zranenie pri jeho aktivácii.

Pri riadení vozidla vždy sedzte čo najďalej od predných airbagov.

Okrem nastavenia sedadiel môžete nastaviť aj volant smerom nadol, nahor, k sebe a od seba. Zachovajte medzeru minimálne 25 cm medzi stredom volantu a hrudníkom.

## Nastavenie polôh sedadiel

### Nastavenie predného manuálne ovládaného sedadla

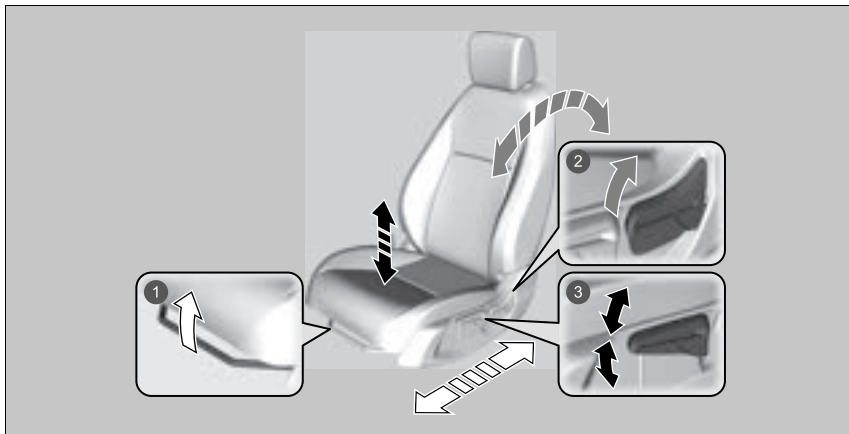

#### 1 Nastavenie horizontálnej polohy

Potiahnite tyč nahor a posuňte sedadlo. Potom tyč uvoľnite.

#### 2 Nastavenie uhla operadla

Potiahnutím páky nahor zmeníte uhol.

#### 3 Nastavenie výšky (len na strane vodiča)

Potiahnutím páky nahor alebo jej zatlačením nadol nastavíte sedadlo do vyššej alebo nižšej polohy.

### Nastavenie predného manuálne ovládaného sedadla

Po správnom nastavení sedadla ním pohybujte dopredu a dozadu, aby ste skontrolovali, že je zaistené na mieste.

## Nastavenie operadiel

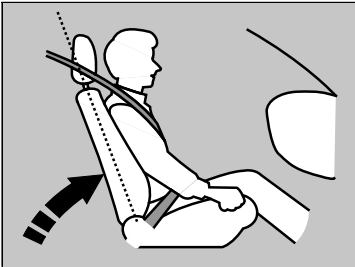

Nastavte operadlo vodiča do pohodlnej vzpriamenej polohy s dostatočným priestorom medzi vašou hrudou a krytom airbagu v strede volantu.

Spolujazdec na prednom sedadle by si mal tiež operadlo nastaviť do pohodlnej a vzpriamenej polohy.

Sklopenie operadla tak, že ramenná časť pásu sa nebude dotýkať hrude pasažiera, znižuje ochrannú schopnosť bezpečnostného pásu. Zvyšuje sa aj riziko, že sa podsuniete pod pás pri nehode a spôsobíte si vážne poranenia. Čím viac sklopíte operadlo, tým väčšie je riziko zranenia.

## » Nastavenie operadiel

### ⚠ VÝSTRAHA

Sklopenie operadla príliš ďaleko môže spôsobiť vážne alebo smrteľné zranenie pri nehode.

Nastavte operadlo do vzpriamenej polohy a dobre sa v sedadle usadte.

Neďávajte medzi operadlo a váš chrbát podložku alebo iný predmet.

Mohlo by to blokovať správnu prevádzku bezpečnostného pásu alebo airbagu.

Ak si nemôžete sadnúť dostatočne ďaleko od volantu a pritom stále mať na dosah ovládacie prvky, odporúčame, aby ste si zistili, či vám nepomôže určitý typ pomocného vybavenia.

## Zadné sedadlá

### ■ Sklopenie zadných sedadiel

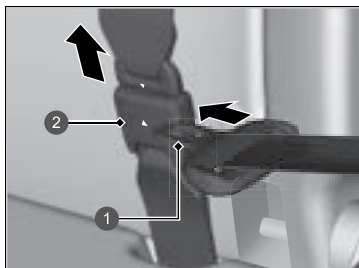

- 1 Pracka
- 2 Ukotvenie so zámkom

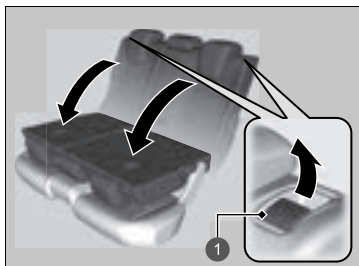

- 1 Páčka uvoľnenia

1. Najskôr uložte stredný bezpečnostný pás. Vložte pracku do otvoru na bočnej strane kotviaceho zámku.
2. Naviňte bezpečnostný pás do držiaka v strope.  
➤ **Bezpečnostný pás s odnímateľným ukotvením** Str. 53
3. Posuňte opierku hlavy zadného sedadla do najnižšej polohy.
4. Potiahnite páčku uvoľnenia a sklopte sedadlo.

### ► Sklopenie zadných sedadiel

#### ⚠ VÝSTRAHA

Pred začatím jazdy dbajte na to, aby boli operadlá riadne zaistené.

Operadlá zadných sedadiel možno sklopiť, a vytvoriť tak priestor pre väčšie predmety v batožinovom priestore.

Pri nastavovaní operadla do pôvodnej polohy ho pevne zatlačte späť. Skontrolujte, či sa všetky ramenné pásy nachádzajú v prednej časti operadla.

**Skontrolujte zaistenie všetkých predmetov v batožinovom priestore alebo predmetov, ktoré presahujú na zadné sedadlá cez sklopené operadlo. Pri prudkom zabrzdení môžu uvoľnené predmety letieť dopredu.**



## ■ Vyklopenie zadného sedadla

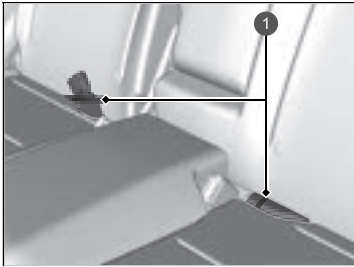

1 Držiak

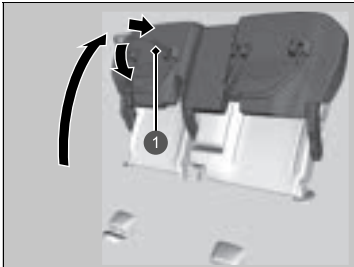

1 Noha sedadla

Osobitne nadvihnite sedacie časti ľavého a pravého sedadla a vytvorte priestor na batožinu.

### ■ Nadvihnite sedaciu časť sedadla

1. Uistite sa, že zámky bezpečnostných pásov sú na sedadle vo svojich držiakoch.
2. Potiahnite sedaciu časť zadného sedadla nahor.
3. Zložte nohu sedadla smerom nadol a súčasne pevne zatlačte sedaciu časť sedadla smerom k operadlu sedadla pre zaistenie.

### ►► Vyklopenie zadného sedadla

Po vyklopení sedadla alebo jeho návrate do pôvodnej polohy sa uistite, že sedadlo je pevne zaistené pokývaním dopredu a dozadu.

Pred vytiahnutím sedacej časti nahor skontrolujte, či sa na sedadle nachádzajú žiadne predmety. Skôr, ako sedadlo vrátite do pôvodnej polohy, skontrolujte, či sa okolo podlahového vedenia nenachádzajú žiadne prekážky.

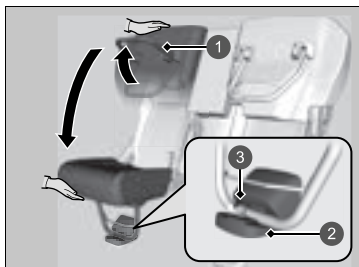

- 1 Noha sedadla
- 2 Podlahové vedenie
- 3 Pracka

### ■ Umiestnenie sedadla do pôvodnej polohy

1. Jednou rukou pridržiňte sedaciu časť sedadla a potom ju odistite tak, že druhou rukou úplne potiahnete nohu sedadla.
  - Držte sedaciu časť pevne, pretože pri odistení môže náhle spadnúť.
2. Pomaly spustíte sedaciu časť sedadla a nastavíte nohu sedadla do podlahového vedenia, kým sa nezaistí na mieste.

## Pripomenutie pre zadné sedadlá

Táto funkcia vás pred vystúpením z vozidla upozorní na možnú prítomnosť spolujazdcov alebo predmetov na zadných sedadlách. Aktivuje sa, keď je vozidlo nastavené na VOZIDLO VYPNUTÉ, ak boli zadné dvere otvorené krátko pred alebo po nastavení vozidla na ZAPNUTÉ.

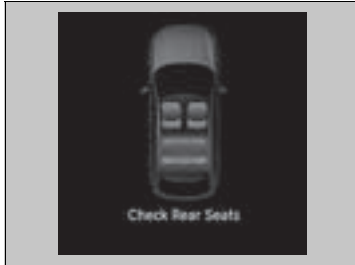

V rozhraní s informáciami pre vodiča sa zobrazí pripomienka a po nastavení režimu napájania na VOZIDLO VYPNUTÉ zaznie zvukové upozornenie.

### ▣ Pripomenutie pre zadné sedadlá

Keď je vozidlo v režime napájania nastavené na VOZIDLO VYPNUTÉ, nakrátko sa rozsvieti pripomenutie, potom sa funkcia deaktivuje.

Pripomenutie nebude fungovať, ak nebol režim napájania nastavený na ZAPNUTÉ do 10 minút od použitia zadných dverí.

System nedeteguje spolujazdcov na zadných sedadlách. Deteguje ale otvorenie a zatvorenie zadných dverí a bude naznačovať, že na zadných sedadlách sa niečo môže nachádzať.

Nastavenie oznámení môžete zapnúť alebo vypnúť.

▣ **Ako prispôbiť nastavenia vozidla** Str. 311

## Udržiavanie správnej polohy pri sedení

Keď si všetci pasažieri nastavili svoje sedadlá a opierky hlavy a zapli si bezpečnostné pásy, je veľmi dôležité, aby sedeli aj naďalej vzpriamene, čo najviac vzadu v sedadlách a s nohami na podlahe, pokým vozidlo bezpečne nezaparkuje a režim napájania sa nevypne.

Nesprávne sedenie zvyšuje riziko zranenia pri nehode. Ak sa napríklad pasažier hrbí, leží, otáča do strán, nesedí na celom sedadle, nakláňa sa dopredu alebo do strán alebo si vykladá nohu alebo obidve nohy dohora, pravdepodobnosť zranenia pri nehode sa značne zvyšuje.

Okrem toho, pasažier, ktorý sedí mimo správnej polohy na prednom sedadle, sa môže vážne až smrteľne zraniť pri nehode nárazom o vnútorné vybavenie vozidla alebo zásahom aktivovaným predným airbagom.

### ►► Udržiavanie správnej polohy pri sedení

#### **VÝSTRAHA**

**Nesprávne sedenie alebo sedenie mimo správnej polohy môže spôsobiť vážne alebo smrteľné zranenie pri nehode.**

**Vždy sedte vzpriamene, čo najviac vzadu v sedadle, s nohami na podlahe.**

## Opierky hlavy

Vaše vozidlo je vybavené opierkami hlavy na všetkých sedadlách.

### Nastavenie polohy predných opierok hlavy

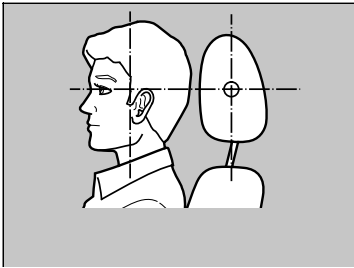

Umiestnite hlavu do stredu opierky hlavy.

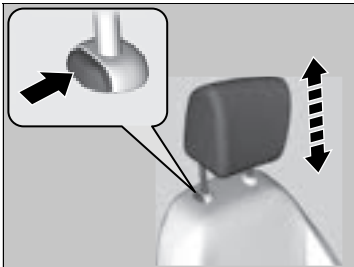

Opierky hlavy sú najúčinnnejšie pri ochrane voči hyperextenzii krku a iným zraneniam pri zadných nárazoch, keď je stred zadnej časti hlavy cestujúceho opretý o stred opierky hlavy. Vrchné časti uší cestujúceho by mali byť na úrovni výšky stredu opierky.

#### Vytiahnutie opierky hlavy:

Potiahnite ju dohora.

#### Spustenie opierky hlavy:

Stlačte tlačidlo uvoľnenia a zatlačte ju nadol.

### ▣ Nastavenie polohy predných opierok hlavy

## ⚠ VÝSTRAHA

Nesprávne nastavené opierky hlavy znižujú ich účinnosť a zvyšujú pravdepodobnosť vážneho poranenia pri nehode.

Pred jazdou skontrolujte správne nastavenie opierok hlavy.

Predpoklady na správne fungovanie systému opierky hlavy:

- Nevešajte na opierky alebo nôžky opierok žiadne predmety.
- Nedávajte medzi operadlo a pasažiera žiadne predmety.
- Nasaďte každú opierku na správne miesto.

## Zmena polohy opierok hlavy zadných sedadiel

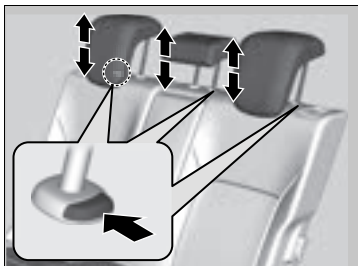

Pred jazdou by mal cestujúci na zadnom sedadle upraviť výšku svojej opierky hlavy do vhodnej polohy.

### **Vytiahnutie opierky hlavy:**

Potiahnite ju dohora.

### **Spustenie opierky hlavy:**

Stlačte tlačidlo uvoľnenia a zatlačte ju nadol.

## Zmena polohy opierok hlavy zadných sedadiel

Ak používate opierku hlavy na zadnom sedadle, vytiahnite ju do najvyššej polohy. Nepoužívajte ju v žiadnej z nižších polôh.



## ■ Vybratie a opätovné založenie opierok hlavy

Opierky hlavy môžete vybrať, ak je potrebné ich vyčistiť alebo opraviť.

### **Vybratie opierky hlavy:**

Potiahnite opierku do najvyššej polohy. Potom stlačte tlačidlo uvoľnenia a vytiahnite opierku nahor a von z otvorov.

### **Spätná inštalácia opierky hlavy:**

Vložte nožičky späť do otvorov. Stlačte tlačidlo uvoľnenia a upravte opierku hlavy do správnej výšky. Potiahnite opierku smerom nahor, aby ste sa uistili, že je zaistená na mieste.

## ▶▶ Vybratie a opätovné založenie opierok hlavy

### **⚠ VÝSTRAHA**

Ak opierku hlavy nezaložíte späť na miesto alebo ju založíte nesprávne, môže v prípade nehody dôjsť k vážnemu zraneniu.

Opierky hlavy vždy založte späť pred jazdou.

## Opierka ruky

### ■ Použitie opierky ruky zadného sedadla



Potiahnite nadol opierku ruky v stredovom operadle.



## Interiérové svetlá

### ■ Spínače interiérových svetiel

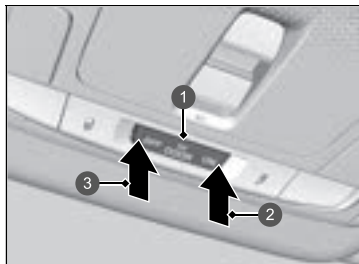

- 1 Poloha aktivácie dverami
- 2 On
- 3 Off

#### ■ ON

Interiérové svetlá sa zapnú bez ohľadu na to, či sú dvere otvorené alebo zatvorené.

#### ■ Poloha aktivácie dverami

Interiérové svetlá sa zapnú v nasledujúcich situáciách:

- Keď sú otvorené niektoré z dverí.
- Keď odomknete dvere vodiča.
- Keď je vozidlo v režime napájania VOZIDLO VYPNUTÉ.

#### ■ OFF

Interiérové svetlá zostanú vypnuté bez ohľadu na to, či sú dvere otvorené alebo zatvorené.

### ☞ Spínače interiérových svetiel

Ak je spínač v polohe aktivácie pri otvorených dverách, interiérové svetlá sa po zatvorení dverí po približne 30 sekundách stlmia a zhasnú.

Svetlá sa vypnú približne po 30 sekundách v nasledujúcich prípadoch:

- Keď odomknete dvere vodiča, ale neotvoríte ich.
- Keď nastavíte režim napájania na VOZIDLO VYPNUTÉ, ale neotvoríte dvere.

Časový interval stlmenia interiérových svetiel môžete zmeniť.

☞ **Ako prispôsobiť nastavenia vozidla** Str. 311

Interiérové svetlá sa okamžite vypnú v nasledujúcich prípadoch:

- Keď zamknete dvere vodiča.
- Keď zatvoríte dvere vodiča v režime príslušenstva.
- Keď nastavíte režim napájania na možnosť ZAPNUTÉ.

Ak necháte niektoré z dverí otvorené v režime VOZIDLO VYPNUTÉ, interiérové svetlá sa vypnú po uplynutí približne 15 minút.

Aby nedošlo k vybitiu 12-voltového akumulátora, nenechávajte osvetlenie interiéru dlhú dobu zapnuté pri vypnutom systéme napájania.

## ■ Spínače svetiel na čítanie

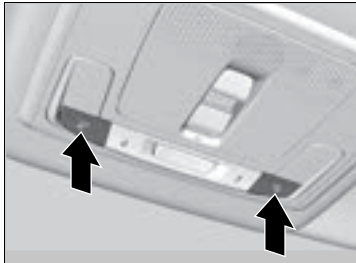

### ■ Predné sedadlo

Svetlá na čítanie môžete zapnúť a vypnúť stlačením tlačidiel.

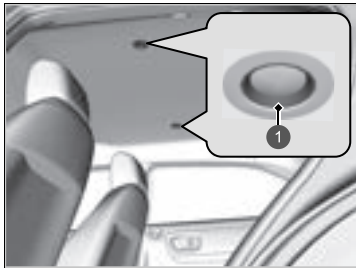

### ■ Zadné sedadlo

Svetlá na čítanie môžete zapnúť a vypnúť tak, že sa ich dotknete.

1 Dotknite sa

## ►► Spínače svetiel na čítanie

Ak je spínač predného interiérového svetla v polohe aktivácie dverami a niektoré z dverí sú otvorené, svetlo na čítanie sa nevypne, keď stlačíte tieto tlačidlá alebo keď sa dotknete svetiel na čítanie.

## ■ Osvetlenie batožinového priestoru

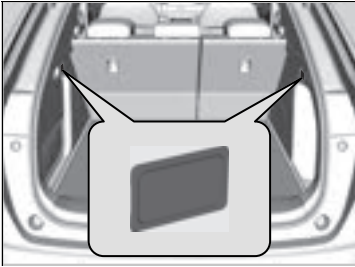

Osvetlenie batožinového priestoru sa zapne, keď otvoríte dvere batožinového priestoru.

## Položky úložného priestoru

### ■ Odkladacia schránka v palubnej doske



Potiahnutím rukoväti otvoríte odkladaciu schránku v palubnej doske.

### ■ Schránka v konzole

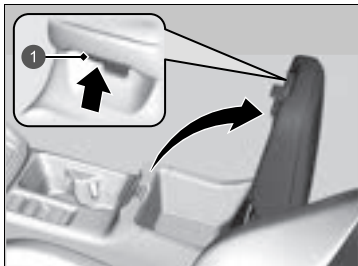

Potiahnutím gombíka otvoríte odkladaciu schránku v konzole.

1 Ovládač

### ►► Odkladacia schránka v palubnej doske

## ⚠ VÝSTRAHA

Otvorená odkladacia schránka v palubnej doske môže pri nehode spôsobiť spolujazdcovi vážne zranenie, aj keď bude pripútaný bezpečnostným pásom.

Pri jazde majte odkladaciu schránku v palubnej doske vždy zatvorenú.

## ■ Držiaky na nápoje



### ■ Držiaky na nápoje v predných dverách

Sú umiestnené v konzole medzi prednými sedadlami.



### ■ Držiaky na nápoje na strane predných dverí

Nachádzajú sa na strane odkladacieho priestoru predných dverí.



### ■ Držiaky na nápoje na strane zadných dverí

Nachádzajú sa na obidvoch zadných dverách.

## »» Držiaky na nápoje

### POZNÁMKA

Rozliate tekutiny môžu poškodiť čalúnenie, koberce a elektrické komponenty v interiéri vozidla.

Pri manipulácii s držiakmi na nápoje postupujte opatrne. Horúca tekutina vás môže opariť.



### ■ Držiaky na nápoje pri zadných sedadlách

Ak chcete použiť držiaky na nápoje pri zadných sedadlách, sklopte opierku ruky nadol.

### ■ Háčiky na šaty



Háčiky na šaty sa nachádzajú na pravých a ľavých zadných držadlách.

### ▣ Háčiky na šaty

Háčiky na šaty nie sú určená na veľké a ťažké predmety.

## Kotviace body na uchytenie

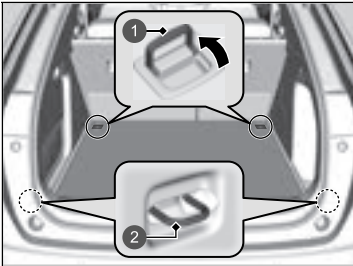

- 1 Ukotvenia
- 2 Ukotvenia\*

Kotviace body na uchytenie nákladu na podlahe batožinového priestoru možno použiť na pripavenie sieťky na zistenie predmetov.

## Háčik na batožinu

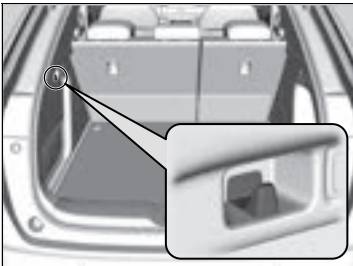

Háčik na batožinu v batožinovom priestore možno použiť na zavesenie ľahkých predmetov.

## Kotviace body na uchytenie

Počas jazdy nikomu nedovoľte manipulovať s predmetmi v batožinovom priestore. Pri prudkom zabrzdení môžu uvoľnené predmety spôsobiť zranenie.

## Háčik na batožinu

### POZNÁMKA

Na postranný háčik na batožinu nevešajte veľké predmety ani predmety, ktoré vážia viac než 3 kg. V prípade zavesenia ťažkých alebo veľkých predmetov sa môže háčik poškodiť.

\* Nie je k dispozícii u všetkých modelov

## Úložný priestor pod podlahou

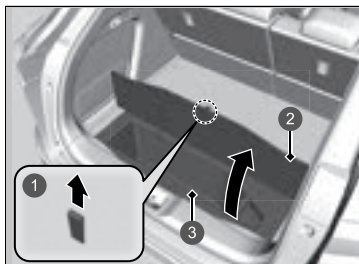

- 1 Popruh
- 2 Veko podlahy batožinového priestoru
- 3 Odkladacia schránka v podlahe

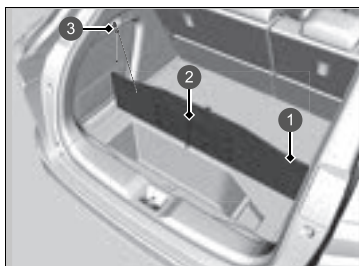

- 1 Veko podlahy batožinového priestoru
- 2 Gumový pás
- 3 Háčik na batožinu

Potiahnutím popruhu otvoríte veko podlahy batožinového priestoru.

### Modely s gumovým páskom

Na zadnej strane veka batožinového priestoru sa nachádza gumový pás. Šnúru pripojenú k veku môžete zavesiť na háčik na batožinu a nechať veko stáť pri prenášaní balíkov.

### Úložný priestor pod podlahou

## ⚠ VÝSTRAHA

Počas jazdy nevyťahujte ani nevkladajte dnu balíky.

To môže spôsobiť nepredvídateľnú nehodu alebo zranenie pri náhlom brzdení.

### Nejazdite s vekom vo vzpriamenej polohe.

To môže spôsobiť nepredvídateľnú nehodu alebo zranenie pri náhlom brzdení.



## Kryt batožinového priestoru

Kryt batožinového priestoru môžete zložiť a získať tak väčší batožinový priestor.

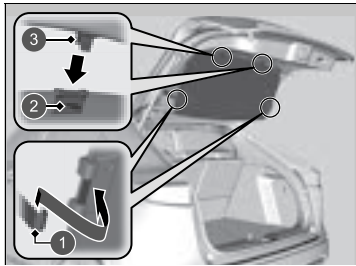

- 1 Háčiky
- 2 Príchytky
- 3 Vodidlo

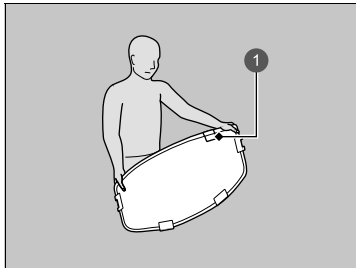

- 1 Značka

### Zloženie krytu batožinového priestoru

1. Otvorte dvere batožinového priestoru.
2. Vyberte kryt batožinového priestoru z háčikov na oboch stranách.
3. Vyberte kryt z vodidla, pričom držte zatlačenú príchytku.

Vykonaním tohto postupu v opačnom poradí nainštalujete kryt batožinového priestoru.

Po opätovnom založení krytu batožinového priestoru sa uistite, či je bezpečne zaistený.

### Odloženie krytu batožinového priestoru

1. Držte roh blízko značky na kryte.

### Kryt batožinového priestoru

Neukladajte predmety na kryt batožinového priestoru ani na seba do výšky presahujúcej zadné sedadlá. Takéto predmety by mohli brániť vo výhlade alebo by v prípade zrážky alebo náhleho zastavenia by mohli preletieť vo vozidle.

Pri vyberaní krytu batožinového priestoru ho rukami pevne držte, pretože sa môže prudko otvoriť. Dôkladne skontrolujte okolie a pomaly otvárajte kryt pričom ho oboma rukami pevne držte.

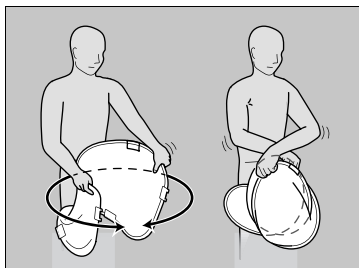

2. Chyťte oba rohy krytu batožinového priestoru, prekrižte ruky cez seba a kryt zložte.

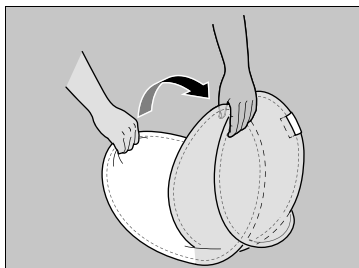

3. Spojte obe okrúhle polovice a dôkladne ich zarovnajajte.

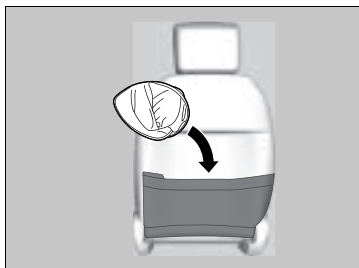

4. Uložte kryt batožinového priestoru do zadného vrečka na prednom sedadle, zatiaľ čo ho držíte pevne stlačený.

## Ďalšie prvky komfortnej výbavy interiéru

### ■ Slnecná clona



Slnecnú clonu možno vodorovne rozšíriť.

## ■ Napájacia zásuvka príslušenstva

Napájaciu zásuvku príslušenstva možno použiť, keď je systém napájania v polohe PRÍSLUŠENSTVO alebo ZAPNUTÉ.



### ■ Panel konzoly

Otvorením krytu ju môžete používať.

## ►► Napájacia zásuvka príslušenstva

### POZNÁMKA

Nevkladajte prvok automobilového cigaretového zapaľovača. Mohol by spôsobiť prehriatie napájacej zásuvky.

Napájacia zásuvka príslušenstva je určená na napájanie príslušenstva s maximálnym jednosmerným napájaním 12 V a menovitým príkonom 180 wattov (15 ampérov).

Napájaciu zásuvku príslušenstva používajte iba pri zapnutom systéme napájania, aby sa nevybil 12-voltový akumulátor.

Keď sa napájacia zásuvka nepoužíva, zatvorte kryt, aby sa do nej nedostali žiadne malé predmety.

## Bezdrôtová nabíjačka\*

Ak chcete použiť bezdrôtovú nabíjačku, spínač zapaľovania musí byť v polohe PRÍSLUŠENSTVO alebo ZAPNUTÉ.

Všetky zariadenia kompatibilné s bezdrôtovým nabíjaním Qi nabíjajte na ploche označenej značkou  nasledujúcim spôsobom:

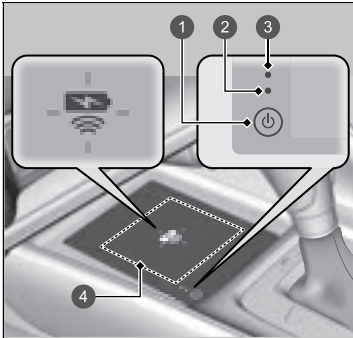

- 1 Tlačidlo  (vypínač)
- 2 Zelený indikátor
- 3 Žltý indikátor
- 4 Nabíjacia plocha

1. Ak chcete systém zapnúť a vypnúť, stlačte a podržte tlačidlo  (Napájanie).
  - Keď je systém aktivovaný, rozsvieti sa zelený indikátor.
2. Umiestnite zariadenie, ktoré chcete nabiť, na nabíjajúcu plochu.
  - Systém začne automaticky nabíjať zariadenie a rozsvieti sa žltý indikátor.
  - Uistite sa, že je zariadenie kompatibilné so systémom a umiestnené nabíjateľnou stranou v strede nabíjajúcej plochy.
3. Po skončení nabíjania sa rozsvieti zelený indikátor.
  - V závislosti od zariadenia ostane žltý indikátor svietiť.

## Bezdrôtová nabíjačka\*

### VÝSTRAHA

Kovové predmety medzi nabíjajúcou podložkou a nabíjaným zariadením sa zahrejú a môžu vás popáliť.

- Pred nabíjaním zariadenia vždy odstráňte cudzie predmety z nabíjajúcej podložky.
- Pred nabíjaním sa uistite, že sa na povrchu nenachádza prach ani nečistoty.
- Zabráňte rozliatiu tekutín (napr. vody, nápojov a pod.) na nabíjačku a zariadenie.
- Na čistenie nabíjajúcej podložky nepoužívajte olej, mazivo, alkohol, benzén ani riedidlo.
- Systém nezakrývajte počas nabíjania uterákmi, oblečením ani inými predmetmi.
- Zabráňte rozstreknutiu aerosólov, ktoré sa môžu dostať do kontaktu s povrchom nabíjajúcej podložky.

Tento systém spotrebúva množstvo energie. Systém nepoužívajte dlhú dobu, keď je systém napájania vypnutý. Mohlo by to znížiť kapacitu 12-voltového akumulátora a spustenie režimu napájania by tak bolo ťažšie.

Pred použitím bezdrôtovej nabíjačky si pozrite používateľskú príručku dodanú s kompatibilným zariadením, ktoré chcete nabiť.

Keď sa zariadenie nabíja pomocou bezdrôtovej nabíjačky, na obrazovke audiosystému/informačnej obrazovke sa zobrazí .

## ■ Keď sa nabíjanie nespustí

Vykonajte jeden z postupov v nasledujúcej tabuľke.

Indikátor		Príčina	Riešenie
Zelený a žltý	Súčasné blikanie	Medzi nabíjacou plochou a zariadením sa nachádza prekážka.	Odstraňte prekážku.
		Zariadenie sa nenachádza na nabíjacej ploche.	Zariadenie zdvihnite a znovu položte do stredu nabíjacej plochy, kde sa nachádza  .
		Teplota bezdrôtovej nabíjacej podložky sa zvyšuje.	Dočasne pozastavte nabíjanie zariadenia. Počkajte, kým teplota neklesne, a pokúste sa zariadenie znova nabiť.
Oranžový	Blikanie	Bezdrôtová nabíjačka má poruchu.	Obráťte sa na predajcu kvôli oprave.

## ►► Bezdrôtová nabíjačka\*

Bezdrôtová nabíjačka dokáže podporovať až 15 W, ale nabíjacia frekvencia sa mení v závislosti od zariadenia a iných podmienok.

### POZNÁMKA

Počas nabíjania neumiestňujte na nabíjaciu plochu žiadne magnetické záznamové médiá ani presné zariadenia.

Údaje na kartách, napríklad kreditných, sa môžu v dôsledku magnetického efektu stratiť. Môže to mať vplyv aj na presné zariadenia, napríklad hodinky.

Značky „Qi“ a  sú registrované ochranné známky vo vlastníctve konzorcia Wireless Power Consortium (WPC).

V nasledujúcich prípadoch sa môže nabíjanie zastaviť alebo sa nemusí spustiť:

- Zariadenie je už úplne nabité.
- Zariadenie počas nabíjania dosahuje mimoriadne vysokú teplotu.
- Nachádzate sa na mieste, ktoré emituje silné elektromagnetické vlny alebo šum, napríklad televízna stanica, elektráreň alebo čerpacia stanica.
- Zariadenie má kryt, puzdro alebo príslušenstvo, ktoré nie sú kompatibilné s bezdrôtovým nabíjaním.

Zariadenie sa nemusí nabiť, ak nie je veľkosť alebo tvar jeho nabíjacej strany vhodná na použitie s nabíjacou plochou.

Nie všetky zariadenia sú kompatibilné s týmto systémom.

Počas nabíjania je normálne, že sa nabíjacia plocha a zariadenie zahrejú.

#### ►► Bezdrotová nabíjačka\*

Nabíjanie sa môže nakrátko prerušiť v nasledujúcich prípadoch:

- Všetky dvere alebo dvere batožinového priestoru sú zatvorené.  
– aby sa zabránilo rušeniu správneho fungovania systému bezklúčového otvárania.
- Zmení sa poloha vozidla.

Na nabíjacej ploche nenabíjajte súčasne viac ako jedno zariadenie.

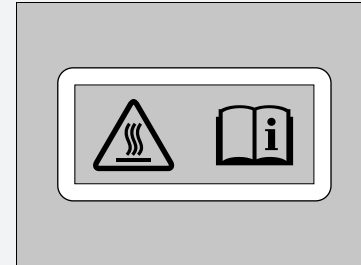

Riziko popálenín:

Akékoľvek kovové predmety medzi nabíjacou podložkou a zariadením môžu byť horúce.

Ak sa zariadenie príliš zahreje a aktivuje sa jeho funkcia ochrany batérie, môže sa nabíjať veľmi pomaly alebo sa už viac nenabíja. Teplota, pri ktorej sa aktivuje funkcia ochrany batérie, závisí od zariadenia.

\* Nie je k dispozícii u všetkých modelov

## ■ Vyhrievaný volant \*



Vyhrievanie volantu môžete použiť vtedy, keď je režim napájania v polohe ZAPNUTÉ.

Stlačte tlačidlo na pravej strane volantu.

Po dosiahnutí pohodlnej teploty stlačte tlačidlo znova, čím funkciu vypnete.

Funkcia vyhrievania volantu sa vypne po každom naštartovaní systému napájania, a to aj vtedy, ak ste ju zapli počas poslednej jazdy vozidlom.

## ▣ Vyhrievaný volant \*

Keď je vypnutý systém napájania, nepoužívajte nepretržite funkciu vyhrievania volantu. Takéto podmienky by mohli znížiť kapacitu 12-voltového akumulátora a spustenie režimu napájania by tak bolo ťažšie.



## Vyhrievanie predných sedadiel



Vyhrievanie predných sedadiel svetlá môžete použiť vtedy, keď je režim napájania v polohe ZAPNUTÉ.

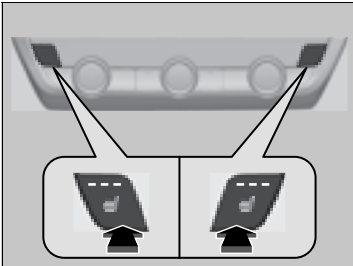

Stlačte tlačidlo vyhrievania sedadla:

Raz – nastavenie HI (svietia tri indikátory)

Dvakrát – nastavenie MID (svietia dva indikátory)

Trikrát – nastavenie LO (svieti jeden indikátor)

Štyrikrát – nastavenie OFF (nesvieti žiadny indikátor)

Keď je režim napájania zapnutý, zachováva sa predchádzajúce nastavenie.

## ⓘ Vyhrievanie predných sedadiel

### ⚠ VÝSTRAHA

Pri používaní vyhrievania sedadiel sa môžete popáliť.

Osoby so zníženou schopnosťou vnímať teplotu (napr. diabetici, osoby s nervovým poškodením dolných končatín alebo s ochrnutím) alebo s citlivou pokožkou by nemali používať vyhrievanie sedadiel.

Keď je vypnutý systém napájania, nepoužívajte vyhrievanie sedadiel, ani pri nastavení LO. Za takýchto podmienok môže byť 12-voltový akumulátor oslabený, čo sťažuje naštartovanie systému napájania.

Po určitom čase sa nastavenie intenzity vyhrievania sedadla automaticky zníži postupne vždy o jednu úroveň, kým sa vyhrievanie sedadla nevyhne. Uplynutý čas sa líši v závislosti od vnútorného prostredia.

## Používanie automatickej klimatizácie





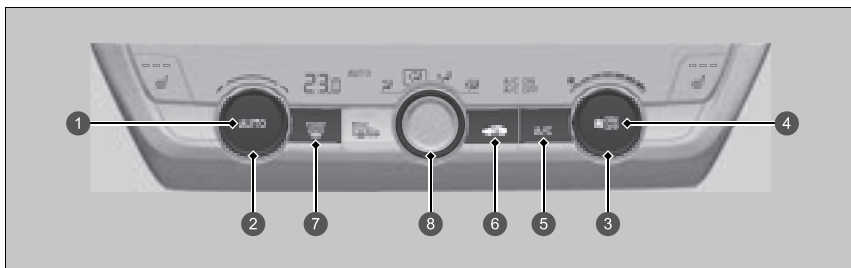

Systém automatickej klimatizácie udržiava v interiéri nastavenú teplotu. Systém taktiež nastaví správne zmiešanie ohriateho alebo chladného vzduchu, ktoré čo najrýchlejšie zvýši alebo zníži teplotu v interiéri podľa vašich preferencií.

Tento systém používajte, keď je zapnutý systém napájania.

1. Stlačte tlačidlo **AUTO**.
2. Nastavte teplotu v interiéri pomocou otočného ovládača teploty.
3. Stlačením tlačidla  (zapnutie/vypnutie) zrušíte nastavenie.

### Modely bez tlačidla SYNC



- 1 Tlačidlo **AUTO**\*1
- 2 Otočný ovládač teploty\*1
- 3 Otočný ovládač ventilátora\*1
- 4 Tlačidlo **ON/OFF**\*1
- 5 Tlačidlo **A/C** (klimatizácia)\*1
- 6 Tlačidlo  (recirkulácia)\*1
- 7  Tlačidlo (vyhrievanie čelného skla)\*1
- 8 Otočný ovládač režimu
  -  Prietok vzduchu z prieduchov na prístrojovej doske.
  -  Vzduch prúdi z prieduchov na prístrojovej doske a podlahových prieduchov.
  -  Vzduch prúdi z podlahových prieduchov.
  -  Vzduch prúdi z podlahových prieduchov a prieduchov vyhrievania čelného skla.

\*1:Vyobrazené sú typy s ľavostranným riadením. V modeloch s pravostranným riadením umiestnenie týchto tlačidiel zrkadlavo kopíruje ich umiestnenie v modeloch s ľavostranným riadením.

### Používanie automatickej klimatizácie

Ak počas používania klimatizácie v automatickom režime stlačíte akékoľvek tlačidlo, funkcia stlačeného tlačidla bude mať prioritu.

Indikátor režimu **AUTO** zhasne, ale funkcie, ktoré nesúvisia so stlačeným tlačidlom, budú riadené automaticky.

Aby sa zabránilo fúkaniu chladného vonkajšieho vzduchu do interiéru, ventilátor nemusí začať fungovať ihneď po stlačení tlačidla **AUTO**.

Ak je teplota v interiéri veľmi vysoká, môžete ho ochladiť rýchlejšie čiastočným otvorením okien, prepnutím systému do režimu **AUTO** a nastavením nízkej teploty. Zmeňte režim čerstvého vzduchu na režim recirkulácie na čas, kým teplota v interiéri neklesne.

Keď nastavíte teplotu na spodný alebo horný limit, zobrazí sa hlásenie **Lo** (Nízka) alebo **Hi** (Vysoká).





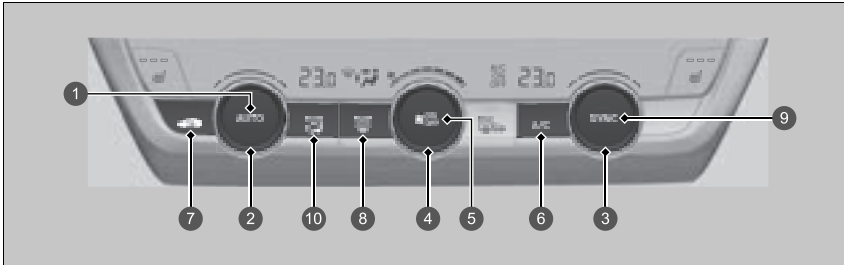

Stlačením tlačidla  môžete zapnúť alebo vypnúť systém klimatizácie. Keď zapnete systém klimatizácie, nastaví sa posledný vybraný režim.

Keď je aktívny režim **ECON**, systém klimatizácie môže mať zníženú výkonnosť chladenia.

Keď je úroveň nabitia vysokonapäťovej batérie nízka, môže sa znížiť výkon systému klimatizácie.

## Modely s tlačidlom SYNC



- 1 Tlačidlo **AUTO**\*<sup>1</sup>
- 2 Ovládač teploty na strane vodiča\*<sup>1</sup>
- 3 Ovládač teploty na strane spolujazdca\*<sup>1</sup>
- 4 Otočný ovládač ventilátora\*<sup>1</sup>
- 5 Tlačidlo **ON/OFF**
- 6 Tlačidlo **A/C** (klimatizácia)\*<sup>1</sup>
- 7 Tlačidlo  (recirkulácia)\*<sup>1</sup>
- 8  Tlačidlo (vyhrievanie čelného skla)\*<sup>1</sup>
- 9 Tlačidlo **SYNC** (Synchronizácia)\*<sup>1</sup>
- 10 **MODE** Ovládacie tlačidlo\*<sup>1</sup>
-  Prietok vzduchu z priechodov na prístrojovej doske.
  -  Vzduch prúdi z priechodov na prístrojovej doske a podlahových priechodov.
  -  Vzduch prúdi z podlahových priechodov.
  -  Vzduch prúdi z podlahových priechodov a priechodov vyhrievania čelného skla.

\*1: Vyobrazené sú typy s ľavostranným riadením. V modeloch s pravostranným riadením umiestnenie týchto tlačidiel zrkadlivo kopíruje ich umiestnenie v modeloch s ľavostranným riadením.

### ■ Prepínanie medzi režimom recirkulácie a čerstvého vzduchu

Stlačte tlačidlo  (Recirkulácia) a prepnite režim v závislosti od podmienok prostredia.

Režim recirkulácie (indikátor svieti): Recirkulácia vzduchu z interiéru vozidla v systéme.

Režim čerstvého vzduchu (indikátor nesvieti): Udržiava vetranie vonkajším vzduchom. V bežných situáciách používajte režim čerstvého vzduchu.

## Odmrazenie čelného skla a okien

### Modely bez tlačidla SYNC

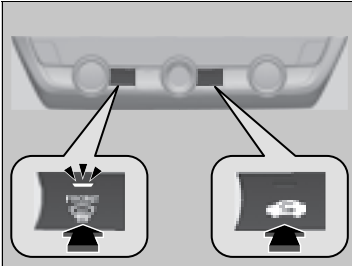

Stlačením tlačidla  sa zapne systém klimatizácie a automaticky sa prepne do režimu čerstvého vzduchu.

Opätovným stlačením tlačidla  tento režim vypnete a systém obnoví predchádzajúce nastavenia.

### Modely s tlačidlom SYNC

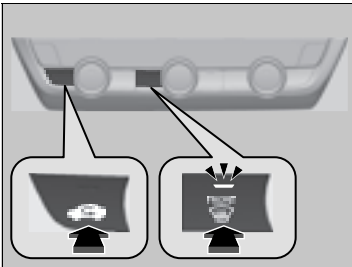

### » Odmrazenie čelného skla a okien

**Kvôli bezpečnosti skontrolujte pred jazdou, či máte jasný výhľad zo všetkých okien.**

Nenastavujte teplotu blízko horného ani spodného limitu.

Keď sa chladný vzduch dotkne čelného skla, vonkajšia strana čelného skla sa môže zahmlieť.

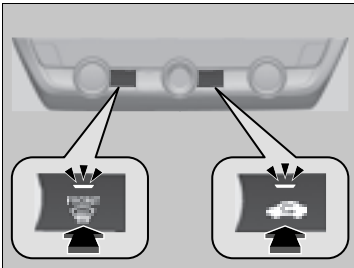

## ■ Rýchle odmrazenie okien

### Modely bez tlačidla SYNC

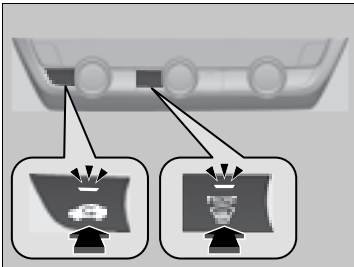

### Modely s tlačidlom SYNC



1. Stlačte tlačidlo .
2. Stlačte tlačidlo  (indikátor svieti).

## ►► Rýchle odmrazenie okien

Po odmrazení okien nastavte režim čerstvého vzduchu. Ak necháte systém v režime recirkulácie, okná sa môžu kvôli vlhkosti zahmlieť. Tým sa zhoršuje viditeľnosť.

## Režim synchronizácie \*

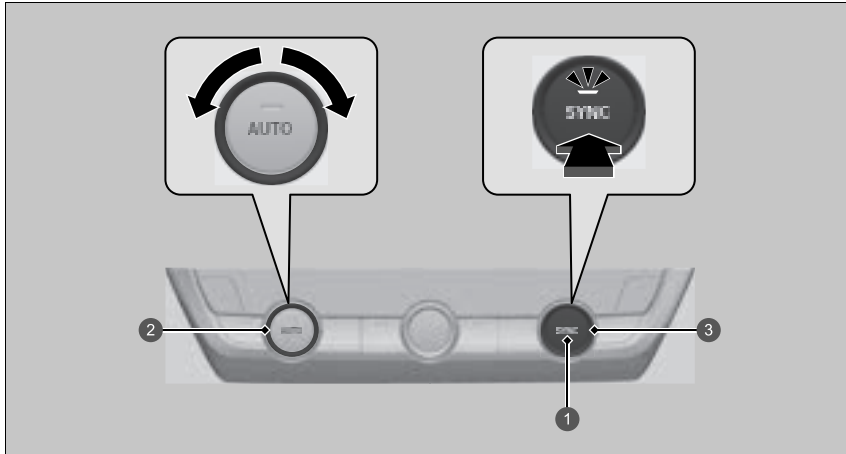

- 1 tlačidlo **SYNC**
- 2 Ovládač teploty na strane vodiča
- 3 Ovládač teploty na strane spolujazdca

V režime synchronizácie môžete naraz nastaviť teplotu pre stranu vodiča aj spolujazdca.

1. Stlačte tlačidlo **SYNC**.
  - Systém sa prepne do režimu synchronizácie.
2. Nastavte teplotu pomocou ovládača teploty na strane vodiča.

Stlačením tlačidla **SYNC** sa vrátite späť do duálneho režimu.

## Režim synchronizácie \*

Po stlačení tlačidla **SYNC** sa systém prepne do režimu synchronizácie.

Keď je systém v režime synchronizácie, teplotu na strane vodiča a na strane spolujazdca je možné nastaviť osobitne.

## ■ Výber požadovaného výstupu vzduchu

Požadovaný výstup vzduchu môžete vybrať otočením ovládača do príslušnej polohy.

 vyberie výstup **2**.

 vyberie výstup **3**.

 vyberie zablokovanie výstupov **2** aj **3**.

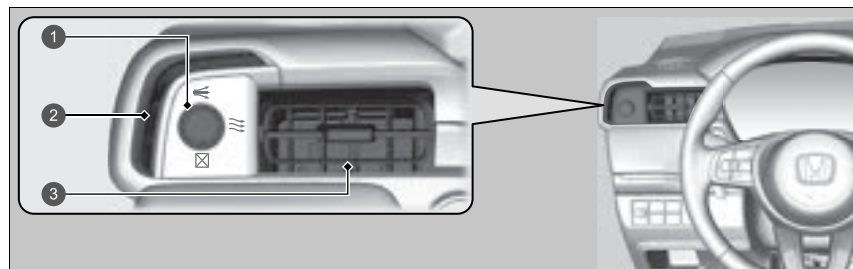

**1** Vytočiť

**2** Výstup vzduchu

**3** Výstup vzduchu



## Snímače automatickej klimatizácie



Systém automatickej klimatizácie je vybavený snímačmi. Nezakrývajte ich a nevylejte na ne žiadnu tekutinu.

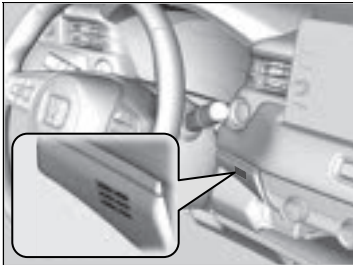



# Funkcie

Táto kapitola opisuje spôsob používania funkcií elektronických zariadení.

<b>Audiosystém</b> .....	246
<b>Audiosystém s displejom</b> .....	248
<b>Chybové hlásenia audiosystému</b> .....	337
<b>Všeobecné informácie o audiosystéme</b> .....	338
<b>Tiesňová linka (eCall)</b> .....	344
<b>Odporučiť natankovanie</b> .....	349

## Informácie o vašom audiosystéme

Audiosystém obsahuje FM/AM rádio a službu Digital Audio Broadcasting (DAB). Dokáže prehrať aj obsah v pamäťovom zariadení USB, v zariadeniach iPod, iPhone, v zariadeniach s rozhraním *Bluetooth*® a smartfónoch.

Audiosystém môžete obsluhovať tlačidlami a ovládačmi na paneli, diaľkovým ovládaním na volante alebo ikonami na dotykovom displeji.

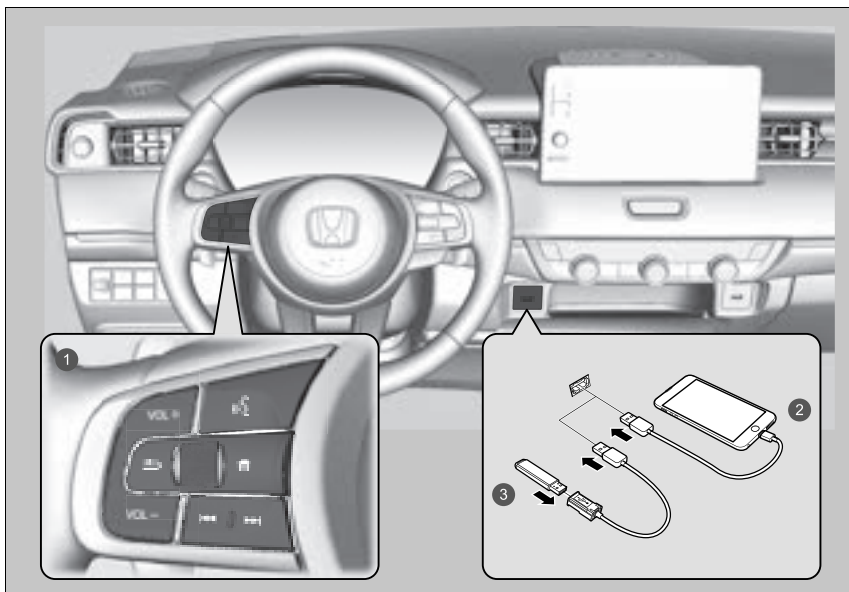

- 1 Prvky diaľkového ovládania
- 2 iPod
- 3 Pamäťové zariadenie USB

### Informácie o vašom audiosystéme

iPod®, iPhone® a iTunes® sú ochranné známky spoločnosti Apple Inc.

## Ochrana audiosystému proti odcudzeniu

---

Audiosystém sa vypne pri odpojení od zdroja napájania, keď sa napríklad odpojí alebo vybije 12-voltový akumulátor. Za určitých podmienok sa v systéme môže zobrazit' obrazovka na zadanie kódu. Ak sa to stane, znova aktivujte audiosystém.

### ■ Opätovná aktivácia audiosystému

1. Nastavte režim napájania ZAPNUTÉ.
2. Zapnite audiosystém.
3. Stlačte a podržte vypínač audiosystému dlhšie ako dve sekundy.
  - ▶ Audiosystém sa znova aktivuje, keď sa riadiaca jednotka audiosystému pripojí k riadiacej jednotke vozidla. Ak riadiaca jednotka nerozpozná jednotku audiosystému, je potrebné nechať jednotku audiosystému skontrolovať predajcom.

## Naštartovanie

Audiosystém s displejom sa automaticky spustí, keď nastavíte režim napájania na možnosť PRÍSLUŠENSTVO alebo ZAPNUTÉ. Pri spustení sa zobrazí nasledujúca obrazovka týkajúca sa nahrávania dát.

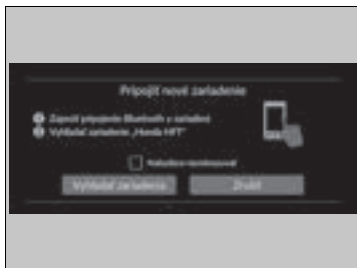
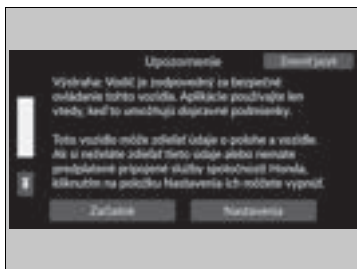

Vyberte položku **Začiatok**.

- ▶ Ak chcete zmeniť nastavenia nahrávania dát, vyberte položku **Nastavenia** a potom nastavenie ZAP./VYP. na obrazovke **Zdieľanie údajov o polohe a vozidle**.
- ▶ Ak nevyberiete možnosť **Začiatok**, systém sa po určitom čase automaticky prepne na domovskú obrazovku
- ▶ Ak nie je registrované žiadne zariadenie, vyberte položku **Začiatok** a zobrazí sa obrazovka párovania *Bluetooth*<sup>®</sup>.

### ■ Párovanie mobilného telefónu (keď sa v systéme nenachádza žiaden spárovaný telefón)

1. Skontrolujte, či je telefón v režime vyhľadávania alebo v zistiteľnom režime.
2. V telefóne vyberte zariadenie **Honda HFT**.
  - ▶ Ak chcete spárovať telefón z tohto audiosystému, vyberte položku **Vyhľadať zariadenia**, a keď sa váš telefón zobrazí v zozname, vyberte ho.
  - ▶ Ak začiarknete políčko **Nabudúce nezobrazovať**, obrazovka sa už viac nebude zobrazovať.

### ▣ Naštartovanie

#### Zdieľanie údajov o polohe a vozidle

**ON:** Dátová komunikácia je dostupná.

**OFF:** Dátová komunikácia nie je dostupná.

## Základná obsluha

### ■ Funkcia audiosystému

Ak chcete použiť funkciu audiosystému, režim napájania musí byť nastavený na možnosť PRÍSLUŠENSTVO alebo ZAPNUTÉ.



- |   |   |
|---|---|
| <ul style="list-style-type: none"> <li>1  <b>Všetky aplikácie</b></li> <li>2 Stavové ikony</li> <li>3 Ikony skratiek aplikácií</li> <li>4 Šípka</li> <li>5  Ikona <b>režimu zobrazenia</b></li> </ul> | <ul style="list-style-type: none"> <li>6 Ikony spínača zmeny režimu</li> <li>7 Tlačidlá  /  (Hľadať/vynechať)</li> <li>8 Otočný ovládač <b>VOL</b> /  <b>AUDIO</b> (Hlasitosť/Napájanie)</li> <li>9 Tlačidlo  (Späť)</li> <li>10 Tlačidlo  (Domov)</li> </ul> |
|---|---|

### ► Funkcia audiosystému





Táto obrazovka sa zobrazuje pre modely s ľavostranným riadením. V modeloch s pravostranným riadením sa zrkadlovo kopíruje umiestnenie tlačidiel v modeloch s ľavostranným riadením.

 **Všetky aplikácie:** Zobrazuje všetky aplikácie.

**Stavové ikony:** Zobrazuje indikátory informácií o vozidle, pripojené telefóny atď. v oblasti záhlavia.

**Ikony skratiek aplikácií:** Zobrazuje ikony skratiek aplikácií.

**Šípka:** Zobrazuje nasledujúce stránky obrazovky audiosystému/informačnej obrazovky.

**Ikona  režimu zobrazenia:** Zmení jas obrazovky audiosystému/informačnej obrazovky. Jedenkrát stlačte tlačidlo  a pomocou symbolov  alebo  vykonajte úpravu.

**Ikony spínača zmeny režimu:** Zobrazí ikony na priamu zmenu režimu.

**Tlačidlá  / ** (Hľadať/vynechať): Stlačením zmeníte stanicu, skladbu alebo súbor.

Otočný ovládač **VOL** /  **AUDIO (Hlasitosť/Napájanie):** Zapína a vypína audiosystém a otočením sa upravuje hlasitosť.

**Tlačidlo  (Späť):** Stlačením sa vrátite späť na predchádzajúcu obrazovku.

**Tlačidlo  (Domov):** Stlačením prejdete na domovskú obrazovku.



## Porty USB

Na prednom paneli

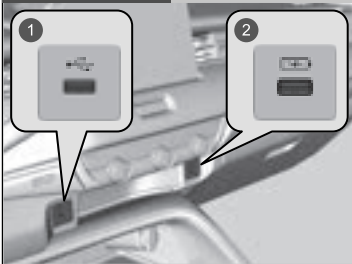

- 1 Prehrávanie zvukových súborov a pripájanie kompatibilných telefónov
- 2 Iba na nabíjanie zariadení

V zadnej časti priestoru konzoly\*

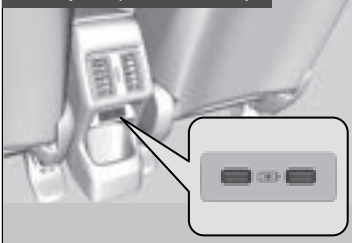

### ■ Na prednom paneli ( )

Port USB (2,5 A) na prednom paneli slúži na nabíjanie zariadení, prehrávanie zvukových súborov a pripájanie telefónov kompatibilných so službou Apple CarPlay alebo Android Auto.

- Aby sa zabránilo akýmkoľvek potenciálnym problémom, použijete Apple MFi Certified Lightning Connector pre Apple CarPlay, a pre Android Auto USB káble certifikované podľa USB-IF a v súlade s normou USB 2.0.

### ■ Na prednom paneli ( )

Port USB (2,5 A) na prednom paneli slúži iba na nabíjanie zariadení.

- Neumožňuje prehrávanie hudby, ani keď k nemu pripojíte hudobné prehrávače.

### ■ V zadnej časti priestoru konzoly\*

Porty USB (2,5 A) slúžia iba na nabíjanie zariadení.

- Neumožňuje prehrávanie hudby, ani keď k nim pripojíte hudobné prehrávače.

## ►► Porty USB

- Zariadenie iPod alebo pamäťové zariadenia USB nenechávajte vo vozidle. Môže ich poškodiť priame slnečné žiarenie alebo vysoké teploty.
- Pri pripájaní pamäťového zariadenia USB k portu USB odporúčame použiť kábel USB.
- Zariadenie iPod alebo pamäťové zariadenie USB nepripájajte pomocou rozbočovača.
- Nepoužívajte zariadenia, ako sú čítačky kariet alebo jednotky pevného disku, pretože by mohlo dôjsť k poškodeniu súborov.
- Odporúčame, aby ste si pred použitím zariadenia vo vozidle vytvorili zálohu vašich údajov.
- Zobrazované správy sa môžu líšiť v závislosti od modelu zariadenia a verzie softvéru.

### Nabíjanie cez rozhranie USB

Port USB poskytuje napájanie s výkonom až do 2,5 A. Výkon 2,5 A neposkytuje, pokiaľ si to nevyžiada zariadenie.

Podrobnosti o prúdovej intenzite nájdete v návode na používanie zariadenia, ktoré je potrebné nabiť.

Za určitých podmienok môže zariadenie pripojené k portu vo vysielaní rozhlasovej stanice, ktorú počúvate, vytvárať šum.

\* Nie je k dispozícii u všetkých modelov

## ■ Diaľkové ovládanie audiosystému

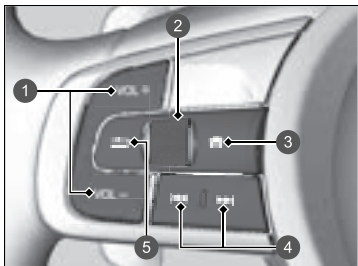

Táto funkcia vám umožňuje obsluhovať audiosystém počas jazdy. Informácie sa zobrazia rozhraní s informáciami pre vodiča.

- 1 Tlačidlá **VOL +** / **VOL -** (Hlasitosť)
- 2 Nastavovacie koliesko vľavo
- 3 Tlačidlo  (Domov)
- 4 Tlačidlá  (Hľadať/vynechať)
- 5 Tlačidlo  (Späť)

### Tlačidlá **VOL +** / **VOL -** (Hlasitosť)

**Stlačte tlačidlo VOL +**: Zvýšenie hlasitosti.

**Stlačte tlačidlo VOL -**: Zníženie hlasitosti.

### Nastavovacie koliesko vľavo

- Pri voľbe režimu zvuku

Stlačte tlačidlo  (Domov), potom otáčajte nahor alebo nadol pre výber možnosti  (Audio) na rozhraní vodiča, a potom stlačte ľavé nastavovacie koliesko.

## ▶▶ Diaľkové ovládanie audiosystému

Niektoré režimy sa zobrazia, len keď sa používa príslušné zariadenie alebo médium.

V závislosti od vami pripojeného zariadenia *Bluetooth*® nemusia byť niektoré funkcie k dispozícii.

Ak chcete, aby sa informačné rozhranie vodiča vrátilo na predchádzajúcu obrazovku, stlačte tlačidlo  (späť).

Stlačením tlačidla  (domov) prejdete späť na domovskú obrazovku informačného rozhrania vodiča.

**Otáčanie nahor alebo nadol:**

Ak chcete prepínať medzi zvukovými režimami, otáčajte nahor alebo nadol a potom stlačte ľavé nastavovacie koliesko:

FM/AM/DAB/iPod/USB/Apple CarPlay/Android Auto/*Bluetooth*® Audio

▶ V závislosti od pripojeného zariadenia sa môžu zobrazené režimy zmeniť.

**Tlačidlá  /  (Hľadať/vynechať)**

- Počas počúvania rádia

**Stlačte tlačidlo **: Výber nasledujúcej predvoľby rozhlasovej stanice.

**Stlačte tlačidlo **: Výber predchádzajúcej predvoľby rozhlasovej stanice.

**Stlačte a podržte tlačidlo **: Výber nasledujúcej rozhlasovej stanice so silnou frekvenciou.

**Stlačte a podržte tlačidlo **: Výber predchádzajúcej rozhlasovej stanice so silnou frekvenciou.

- Pri počúvaní audiovysielania cez iPod, pamäťovú jednotku USB, *Bluetooth*® alebo pripojenie smartfónu:

▶ V závislosti od pripojeného zariadenia sa môžu postupy zmeniť.

**Stlačte tlačidlo **: Prechod na nasledujúcu skladbu.

**Stlačte tlačidlo **: Prechod na predchádzajúcu skladbu.

- Počas prehrávania obsahu pamäťového zariadenia USB

**Stlačte a podržte tlačidlo **: Prechod na nasledujúci priečink.

**Stlačte a podržte tlačidlo **: Prechod na predchádzajúci priečink.

- Pri počúvaní zariadenia iPod:

**Stlačte a podržte tlačidlo **: Prechod na nasledujúcu skladbu.

**Stlačte a podržte tlačidlo **: Prechod na predchádzajúcu skladbu.

## Palubná používateľská príručka \*

Obsah používateľskej príručky si môžete prezrieť v audiosystéme s displejom.

### Otvorenie používateľskej príručky

1. Vyberte možnosť  **Všetky aplikácie**.
2. Vyberte možnosť **Používateľská príručka**.

### Inštalácia/aktualizácia používateľskej príručky

Keď je možná inštalácia alebo aktualizácia používateľskej príručky, oznámenie sa odošle automaticky.

Postup aktualizácie:

1. Ťuknite na oznámenie.
  - ▶ Zobrazí sa obrazovka verzie.
2. Vyberte položky, ktoré chcete aktualizovať.
3. Ťuknite na možnosť **Aktualizovať**.

Ak zrušíte výber položky na obrazovke verzie, nebudete pre ňu dostávať žiadne oznámenia.

### ▶▶ Palubná používateľská príručka \*

Táto funkcia nepokrýva všetky jazyky dostupné pre audiosystém s displejom.

Ak zmeníte jazyk audiosystému s displejom, zmení sa aj jazyk používateľskej príručky. Ak používateľská príručka nie je dostupná alebo nainštalovaná v danom jazyku, ako jazyk používateľskej príručky sa predvolene nastaví angličtina.

### ▶▶ Inštalácia/aktualizácia používateľskej príručky

Zobrazený obsah sa môže líšiť v závislosti od verzie používateľskej príručky.

Ak používateľská príručka ešte nie je nainštalovaná, musíte ju nainštalovať cez Wi-Fi.

➔ **Pripojenie k prístupovému bodu Wi-Fi** Str. 294

Pre jazyky okrem angličtiny, nemčiny, francúzštiny, taliančiny a španielčiny

Keď nainštalujete používateľskú príručku v novom jazyku, predchádzajúca stiahnutá príručka sa odstráni.

## Používanie ovládania hlasom \*, \*1

Vaše vozidlo je vybavené systémom ovládania hlasom umožňujúcim bezdotykovú obsluhu.

Súčasťou systému ovládania hlasom sú tlačidlá  (Hovorit) a  (Spät) umiestnené na volante a mikrofón nachádzajúci sa na strope pri svetle na čítanie.

### Rozpoznávanie hlasu



Na dosiahnutie optimálnej úrovne rozpoznávania hlasu pri používaní systému ovládania hlasom:

- Uistite sa, že je otvorená správna obrazovka, zodpovedajúca vami použitému hlasovému príkazu.  
Systém dokáže rozpoznať iba určité príkazy.  
Dostupné hlasové príkazy.  
 **Obrazovka hlasového portálu** Str. 256
- Zatvorte okná.
- Vetracie otvory na prístrojovej doske a bočné vetracie otvory nastavte tak, aby vzduch neprúdil na mikrofón v strope vozidla.
- Hovorte jasne a prirodzene a bez prestávok medzi jednotlivými slovami.
- Podľa možnosti minimalizujte všetky okolité ruchy. Systém môže váš príkaz vyhodnotiť nesprávne, ak hovorí naraz viac osôb.

\*1: Systém ovládania hlasom dokáže rozpoznať nasledujúce jazyky: angličtina, nemčina, francúzština, španielčina a taliančina.

\* Nie je k dispozícii u všetkých modelov

### ►► Používanie ovládania hlasom \*, \*1

Keď stlačíte tlačidlo , systém sa vás opýta, čo chcete urobiť. Pre ignorovanie tejto výzvy a zadanie príkazu opäť stlačte a uvoľnite tlačidlo .

## ■ Obrazovka hlasového portálu

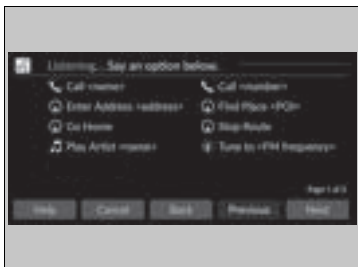

Keď je stlačené tlačidlo  (Hovoriť), zobrazia sa na obrazovke dostupné hlasové príkazy. Ak chcete získať úplný zoznam príkazov, vyslovte „Help“ (Pomocník) po pípnutí.

Zobrazené príklady na obrazovke hlasového portálu sa líšia v závislosti od vybraného režimu. Rozpoznané príkazy sú rovnaké bez ohľadu na to, ktorá obrazovka je vybratá. Normálny režim: Zobrazí sa zoznam príkladov príkazov, pomocou ktorých môžete rýchlo vykonať požadované funkcie. Režim asistenta: Zobrazí sa zoznam základných príkazov, ktoré podrobne opisujú hlasový ponuku.

Režim možno zmeniť na obrazovke

### Všeobecné nastavenia.

#### ► Ovládanie hlasom\* Str. 310

Systém rozpoznáva príkazy uvedené na nasledujúcich stránkach iba na niektorých obrazovkách. Hlasové príkazy bez uvedenej formy sa nerozpoznávajú.

## ■ Všeobecné príkazy

Keď je zobrazená obrazovka hlasového portálu, pomocou globálnych príkazov prejdete na hlavnú obrazovku jednotlivých funkcií.

- *Music Search*
- *AM*
- *FM*
- *Navigation*
- *Phone*

## ■ Príkazy pre telefón

Tento príkaz je možné využiť iba v prípade, že je pripojený telefón. Keď systém rozpozná príkaz Telefón, na obrazovke sa zmení vyhradená obrazovka na rozpoznávanie hlasu telefónu.

## ■ Príkazy pre telefón

- *Call <meno>*
- *Call <číslo>*

Systém rozpozná iba meno kontaktu uložené v telefónnom zozname telefónu. Ak je v poli krstného mena zaregistrované celé meno, systém rozpozná krstné meno a priezvisko ako jedno meno kontaktu.

Ak používate službu Apple CarPlay, príkazy telefónu nie sú k dispozícii.

## ■ Príkazy pre audiosystém

Keď systém rozpozná zvukový príkaz, na obrazovke sa zmení vyhradená obrazovka na hlasové rozpoznávanie zvuku.

## ■ Príkazy pre zariadenie FM

- *Tune to <frekvencia FM>*

## ■ Príkazy pre zariadenie AM

- *Tune to <frekvencia AM>*

**■ Príkazy pre iPod**

- *List album* <názov>
- *List artist* <meno>
- *List Genre* <názov>
- *List playlist* <názov>
- *Play* <interpret> <album>
- *Play*
- *Play album* <názov>
- *Play artist* <meno>
- *Play Genre* <názov>
- *Play music* <text:media\_combo>
- *Play playlist* <názov>
- *Play song* <názov>

**■ Príkazy pre zariadenie USB**

- *List album* <názov>
- *List artist* <meno>
- *List playlist* <názov>
- *Play* <interpret> <album>
- *Play*
- *Play album* <názov>
- *Play artist* <meno>
- *Play music* <text:media\_combo>
- *Play playlist* <názov>
- *Play song* <názov>

**■ Navigačné príkazy**

Obrazovka sa prepne na obrazovku navigácie.

📖 **Pozrite si príručku navigačného systému**

**■ Štandardné príkazy**

- *Voice Help*
- *Cancel*
- *Back*

Hlasová pomoc je čítané hlasové navádzanie pre Pomocníka na aktuálnej obrazovke.

**■ Príkazy zoznamu**

- *Previous*
- *Next*
- *Yes*
- *No*

## Obrazovka audiosystému/informačná obrazovka

Zobrazuje stav audiosystému a hodiny. Z tejto obrazovky možno prejsť na rôzne možnosti nastavenia.



### Obrazovka audiosystému/informačná obrazovka

#### Používanie dotykovej obrazovky

- Ovládajte funkcie zvuku pomocou jednoduchých gest, ako sú dotyky, ťahanie prstom a posúvanie.
- Niektoré položky sa môžu počas jazdy zobrazovať sivou farbou na zníženie možného narušenia pozornosti.
- Vybrať ich môžete po zastavení vozidla alebo môžete použiť hlasové príkazy\*.
- V dôsledku použitia rukavíc sa môže zhoršiť odozva dotykovej obrazovky, prípadne nemusí reagovať vôbec.

Nastavenie citlivosti dotykovej obrazovky môžete zmeniť.

➤ **Prispôsobiteľné funkcie** Str. 304



## Funkcia skratky aplikácií

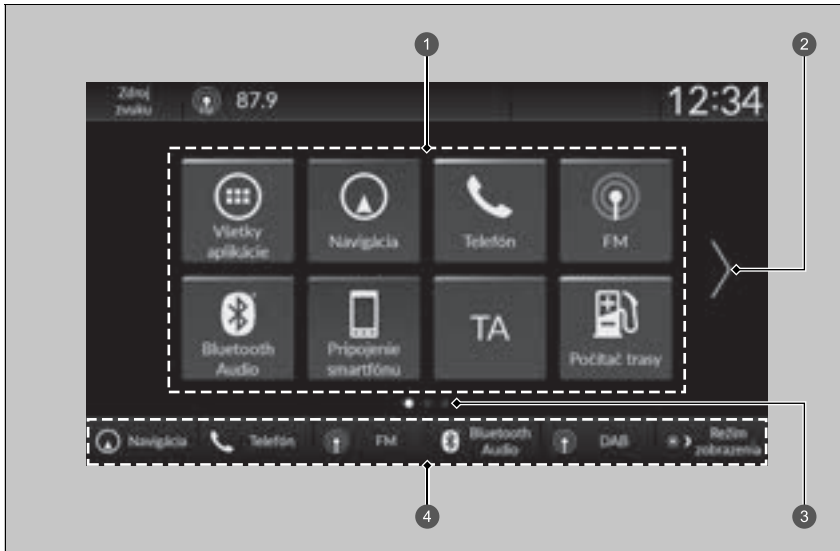

- 1 Ikony skratiek aplikácií
- 2 Šípka
- 3 Indikátor stránky
- 4 Prepínače zmeny režimu

### ■ Prechod na ďalšiu obrazovku

Výber alebo alebo potiahnutím prsta po obrazovke doľava alebo doprava prejdete na ďalšiu obrazovku.

### » Funkcia skratky aplikácií

Na domovskú obrazovku je možné pridať až 6 stránok.

Stlačením tlačidla prejdete z ktorejkoľvek stránky priamo späť na prvú stránku domovskej obrazovky.

## ■ Pridávanie ikon aplikácií na domovskú obrazovku

Ikony aplikácií možno pridávať na domovskú obrazovku.

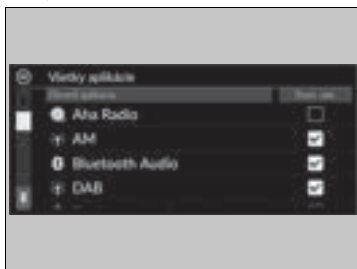

1. Stlačte tlačidlo .
2. Vyberte možnosť  **Všetky aplikácie**.
3. Začiarknite políčka pre požadované aplikácie.

## ▶▶ Pridávanie ikon aplikácií na domovskú obrazovku

Vopred nainštalované aplikácie sa nemusia spustiť normálne. Ak k tomu dôjde, je potrebné reštartovať systém. Nastavte režim napájania do polohy VOZIDLO VYPNUTÉ a potom opäť vyberte režim ZAPNUTÉ. Potom aplikáciu spustíte znova. Ak sa vám naďalej nedarí spustiť aplikácie, musíte resetovať systém.

▶ **Obnovenie všetkých nastavení na predvolené hodnoty** Str. 317

Ak vykonáte príkaz **Obnovenie dát z výrobného závodu**, všetky nastavenia sa môžu obnoviť na predvolené výrobné nastavenia.

▶ **Obnovenie všetkých nastavení na predvolené hodnoty** Str. 317

Ak sa tieto aplikácie nespustia normálne ani po použití položky **Obnovenie výrobných údajov**, obráťte sa na predajcu.

## ■ Presúvanie ikon na domovskej obrazovke

Na domovskej obrazovke možno meniť polohu.

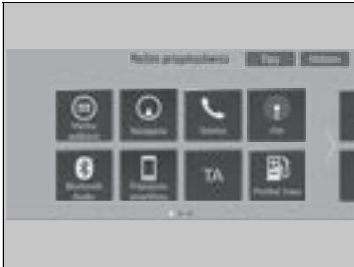

1. Stlačte tlačidlo .
2. Vyberte a podržte ikonu.
  - ▶ Obrazovka sa prepne na obrazovku prispôbenia.
3. Chyťte a presuňte ikonu na želané miesto.
4. Vyberte položku **Hotovo**.
  - ▶ Zobrazenie sa vráti na domovskú obrazovku.

## ▶▶ Presúvanie ikon na domovskej obrazovke

Vyberte položku **Tipy** na zobrazenie tipov. Ak ich chcete skryť, znovu ju vyberte.

## ■ Odstránenie ikon z domovskej obrazovky

Z domovskej obrazovky možno odstrániť ikony.



1. Stlačte tlačidlo .
2. Vyberte a podržte ikonu.
  - Obrazovka sa prepne na obrazovku prispôsobenia.
3. Presuňte ikonu, ktorú chcete odstrániť, do oblasti záhlavia.
  - Ikona sa odstráni z domovskej obrazovky.
4. Vyberte položku **Hotovo**.
  - Zobrazenie sa vráti na domovskú obrazovku.

## ►► Odstránenie ikon z domovskej obrazovky

Odstránením ikony z domovskej obrazovky sa neodstráni daná aplikácia.

Vyberte položku **Tipy** na zobrazenie tipov. Ak ich chcete skryť, znovu ju vyberte.

## ■ Pridanie ikon skratiek na domovskú obrazovku

Do spodnej časti domovskej obrazovky je možné pridať až šesť ikon.



1 Prepínače zmeny režimu

1. Stlačte tlačidlo .
2. Vyberte a podržte ikonu.
  - ▶ Obrazovka sa prepne na obrazovku prispôsobenia.
3. Presuňte a pustite ikonu, ktorú chcete pridať do spodnej časti domovskej obrazovky.
  - ▶ Ikona sa uloží v oblasti prepínača zmeny režimu.
4. Vyberte položku **Hotovo**.
  - ▶ Zobrazenie sa vráti na domovskú obrazovku.

## ▶ Pridanie ikon skratiek na domovskú obrazovku

Vyberte položku **Tipy** na zobrazenie tipov. Ak ich chcete skryť, znovu ju vyberte.

## Stavová oblasť

Zobrazuje indikátory informácií o vozidle, pripojené telefóny atď. v oblasti záhlavia. Výberom týchto ikon môžete potvrdiť podrobné informácie.

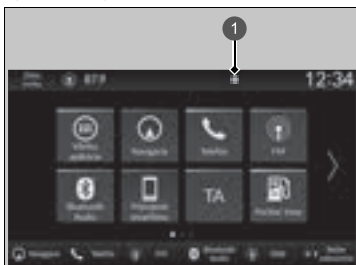

1. Vyberte ikonu stavu systému  
► Objaví sa stavová oblasť.
2. Výberom položky zobrazíte podrobnosti o danej položke.
3. Stlačte tlačidlo **BACK** alebo vyberte ikonu stavu systému, čím danú oblasť zatvoríte.

1 Ikona stavu systému

## Výber zdroja zvuku

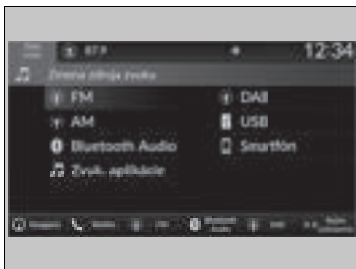

Vyberte možnosť **Zdroj zvuku** a potom výberom ikony v zozname zdrojov prepnite zdroj zvuku.

## ■ Obmedzenia manuálnej obsluhy

Keď sa vozidlo pohybuje, niektoré manuálne funkcie sú vypnuté alebo ich nemožno používať.

Kým sa vozidlo nezastaví, nemôžete vybrať žiadnu možnosť, ktorá sa zobrazuje nasivo.

## Nastavenie hodín

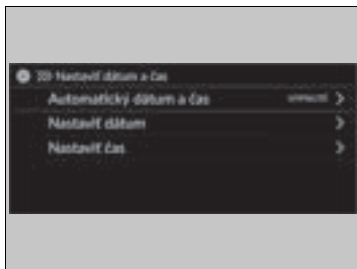

### Nastavenie hodín

Čas môžete upraviť manuálne a nastaviť tapetu hodín na obrazovke audiosystému/informačnej obrazovke.



1. Stlačte tlačidlo .
2. Vyberte položku **Všeobecné nastavenia**.
3. Vyberte položku **Systém**.
4. Vyberte **Dátum a čas**.
5. Vyberte **Nastaviť dátum a čas**.
6. Vyberte **Automatický dátum a čas** a potom **VYPNUTÉ**.

Nastavenie dátumu:

7. Vyberte položku **Nastaviť dátum**.
8. Vyberte /.
9. Výberom položky **Uložiť** nastavte dátum.



Nastavenie času:

7. Vyberte položku **Nastaviť čas**.
8. Vyberte /.
9. Výberom **Uložiť** nastavte čas.

### Nastavenie hodín

Hodiny sa aktualizujú automaticky prostredníctvom audiosystému.

Hodiny môžete nastaviť tiež dotykom na hodiny v oblasti záhlavia na obrazovke audiosystému/informačnej obrazovke, na možnosť **Hodiny** na domovskej obrazovke alebo na možnosť  **Všetky aplikácie**.

1. Dotknite sa hodín na obrazovke.  
Zobrazí sa obrazovka s ciferníkom hodín.
2. Vyberte položku **Nastavenia**.
3. Vyberte **Dátum a čas**.
4. Vyberte **Nastaviť dátum a čas**.
5. Vyberte **Automatický dátum a čas** a potom **VYPNUTÉ**.
6. Vyberte **Nastaviť dátum** alebo **Nastaviť čas**.
7. Upravte dátum, hodiny a minúty pomocou tlačidiel /.
8. Výberom **Uložiť** nastavte čas.

Zobrazenie hodín môžete prispôsobiť.



 **Systém** Str. 305



## Nastavenie tapety hodín





### ■ Importovanie tapety hodín

1. Pripojte pamäťové zariadenie USB k portu USB.  
 ▶ **Porty USB** Str. 251
2. Stlačte tlačidlo .
3. Vyberte položku **Hodiny**.  
 ▶ Ak sa na domovskej obrazovke nezobrazujú **Hodiny**, vyberte možnosť  **Všetky aplikácie**.
4. Vyberte položku **Nastavenia**.
5. Vyberte položku **Ciferníky hodín**.
6. Vyberte položku **Pridať ďalšie**.  
 ▶ V zozname sa zobrazí miniatúra obrázkov uložených na pamäťovej jednotke USB.
7. Vyberte požadovaný obrázok, ktorý chcete importovať.  
 ▶ Naraz je možné vybrať viac obrázkov.
8. Zvoľte položku **OK**.  
 ▶ Zobrazia sa zvolené obrázky.
9. Vyberte položku **Prenos**.  
 ▶ Vráťte sa na obrazovku nastavenia tapety hodín.



### ▣ Nastavenie tapety hodín

- Keď importujete súbory s pozadiami, obrázkov musí byť umiestnený v koreňovom adresári pamäťového zariadenia USB.  
 Obrázky v priečinku nemožno importovať.
- Názov súboru musí mať menej ako 64 bytov.
- Formát súboru s obrázkom na importovanie musí byť BMP (bmp) alebo JPEG (jpg).
- Limit veľkosti individuálneho súboru je menší ako 10 MB.
- Ak pamäťové zariadenie USB neobsahuje žiadne obrázky, zobrazí sa hlásenie.
- Môžete importovať až 11 obrázkov.
- Maximálna veľkosť obrázkov je 4 096 x 2 304 pixlov. Ak je veľkosť obrázka menšia ako 1 280 x 720 pixelov, obrázok sa zobrazí v strednej časti obrazovky s čiernymi okrajmi.

### ■ Výber tapety hodín

1. Stlačte tlačidlo .
2. Vyberte položku **Hodiny**.
  - ▶ Ak sa na domovskej obrazovke nezobrazujú **Hodiny**, vyberte možnosť  **Všetky aplikácie**.
3. Vyberte položku **Nastavenia**.
4. Vyberte položku **Ciferníky hodín**.
5. Vyberte požadovaný obrázok, ktorý chcete nastaviť.
  - ▶ Na obrazovke sa zobrazí ukážka.
6. Vyberte položku **Uložiť**.
  - ▶ Zobrazí sa obrazovka hodín s nastavenou tapetou.

### ■ Odstránenie tapety hodín

1. Stlačte tlačidlo .
2. Vyberte položku **Hodiny**.
  - ▶ Ak sa na domovskej obrazovke nezobrazujú **Hodiny**, vyberte možnosť  **Všetky aplikácie**.
3. Vyberte položku **Nastavenia**.
4. Vyberte položku **Ciferníky hodín**.
5. Vyberte položku **Vymazať fotografie**.
6. Vyberte požadovanú tapetu, ktorú chcete odstrániť.
  - ▶ Naraz je možné vybrať viac obrázkov.
7. Zvoľte položku **OK**.
  - ▶ Zobrazia sa zvolené obrázky.
8. Zvoľte položku **Odstrániť**.
  - ▶ Vráťte sa na obrazovku nastavenia tapety hodín.

## Nastavenie zvuku

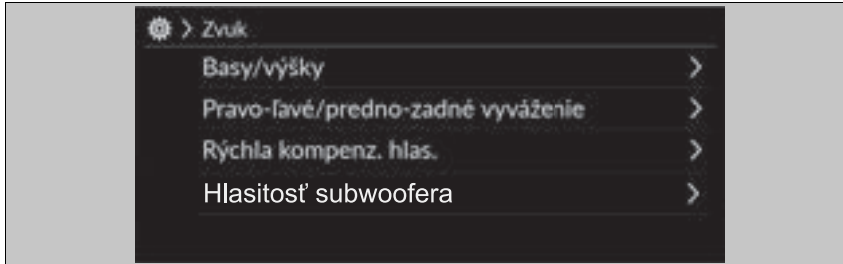

1. Vyberte zdroj zvuku.
2. Vyberte položku **Zvuk**.
3. Vyberte požadované nastavenie.

Vyberte položku z nasledujúcich možností:

- **Basy/výšky:** Výšky, stredné pásmo, basy
- **Pravo-ľavé/predno-zadné vyváženie:** Pravo-ľavé/predno-zadné vyváženie
- **Rýchla kompenz. hlas.:** Kompenzácia hlasitosti podľa rýchlosti (SVC)
- **Hlasitosť subwoofera:** Subwoofer, stredový reproduktor

### ▣ Nastavenie zvuku

Funkcia SVC reguluje úroveň hlasitosti na základe rýchlosti vozidla. Pri rýchlejšej jazde sa hlasitosť zvýši. Pri spomalení sa hlasitosť zníži.

Zvuk môžete upraviť aj nasledujúcim postupom.

1. Stlačte tlačidlo .
2. Vyberte položku **Všeobecné nastavenia**.
3. Vyberte položku **Zvuk**.

Na vynulovanie každého nastavenia pre **Basy/výšky**, **Pravo-ľavé/predno-zadné vyváženie**, **Rýchlu kompenzáciu hlasitosti** and **Hlasitosť subwoofera**\* vyberte položku **Predv. nast.** na obrazovke príslušného nastavenia.

\* Nie je k dispozícii u všetkých modelov



## Nastavenie displeja

Jas obrazovky môžete nastaviť samostatne pre denný a samostatne pre nočný režim.

### Manuálne prepínanie režimu zobrazenia



Vyberte položku  (Režim zobrazenia).

- ▶ Na niekoľko sekúnd sa zobrazí lišta jasů.
- ▶ Výberom položky  alebo  nastavte jas.

### Nastavenie displeja

Jas obrazovky môžete upraviť posúvaním prsta po lište Jas alebo ťuknutím na ňu.

Jas obrazovky môžete zmeniť aj pomocou nasledujúcich postupov.

1. Stlačte tlačidlo .
2. Vyberte položku **Všeobecné nastavenia**.
3. Vyberte položku **Displej**.
4. Vyberte požadované nastavenie.

Výberom položky **Predvolené nastavenia** resetujete nastavenia.

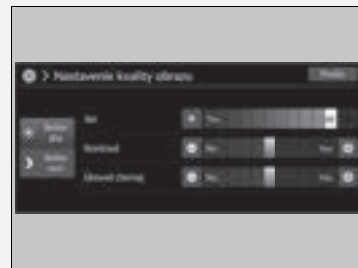

## Aktualizácie systému



Firmvér zvukového systému je možné aktualizovať pomocou pripojenia Wi-Fi alebo pomocou zariadenia USB.

### Modely s jednotkou TCU

Firmvér audiosystému je možné tiež aktualizovať pomocou telematickej riadiacej jednotky (TCU) s aktívnym odberom služby.

### Aktualizácia

Keď je k dispozícii aktualizácia audiosystému, v stavovej oblasti sa zobrazí oznámenie. Na aktualizáciu systému použite nasledujúci postup.

1. Stlačte tlačidlo .
2. Vyberte položku **Aktualizácie systému**.
  - ▶ Ak sa na domovskej obrazovke nezobrazujú **Aktualizácie systému**, vyberte možnosť  **Všetky aplikácie**.
  - ▶ Systém skontroluje, či nie sú dostupné aktualizácie.
  - ▶ Ak sa na domovskej obrazovke zobrazuje ikona aktualizácie, vyberte ikonu stavu.
    - ▶ **Stavová oblasť** Str. 264
3. Vyberte možnosť **Stiahnuť**.
  - ▶ Ak sa vyžaduje potvrdenie stiahnutia používateľom, zobrazí sa na obrazovke oznámenie.
4. Vyberte položku **Inštalovať teraz** alebo **Inšt., keď je vozid. vyp.**.
  - ▶ Ak je aktualizácia pripravená, na obrazovke sa zobrazí oznámenie.

### ▶ Aktualizácia

Systém môžete aktualizovať prostredníctvom siete Wi-Fi, nemôžete však použiť portál na prihlásenie do siete, ktorý vyžaduje prihlasovacie údaje alebo dohodu o podmienkach používania prehliadača.

Sťahovanie bude zrušené v nasledovných prípadoch:

- Vaše Wi-Fi pripojenie je prerušené.
- Vypnete systém napájania, keďže je 12-voltový akumulátor takmer vybitý.

Sťahovanie sa obnoví pri ďalšom vytvorení pripojenia Wi-Fi.

Z dôvodu ochrany 12-voltového akumulátora nie je možné zvoliť možnosť **Inšt., keď je vozid. vyp.**, keď je batéria takmer vybitá. Ak chcete nainštalovať aktualizované údaje, nabite batériu alebo vyberte položku **Inštalovať teraz**.

## Nastavenia aktualizácie systému

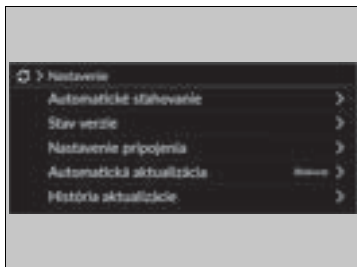



Môžete vybrať nasledujúce nastavenia.

- **Automatické sťahovanie**
- **Stav verzie**
- **Nastavenie pripojenia**
- **Automatická aktualizácia**
- **História aktualizácie**



### Nastavenia automatického sťahovania

Na zmenu nastavenia automatického sťahovania systému použite nasledujúci postup.

1. Stlačte tlačidlo .
2. Vyberte položku **Aktualizácie systému**.
  - ▶ Ak sa na domovskej obrazovke nezobrazujú **Aktualizácie systému**, vyberte možnosť  **Všetky aplikácie**.
3. Vyberte položku **Nastavenia**.
4. Vyberte položku **Automatické sťahovanie**
5. Vyberte prístupový bod a potom vyberte možnosť **Povoliť**.
  - ▶ Ak nechcete systém aktualizovať automaticky, vyberte položku **Blokovať**.



### Zobraziť verziu a stav aktualizácie

Na potvrdenie stavu aktualizácie a verzie použite nasledujúci postup.

1. Stlačte tlačidlo .
2. Vyberte položku **Aktualizácie systému**.
  - ▶ Ak sa na domovskej obrazovke nezobrazujú **Aktualizácie systému**, vyberte možnosť  **Všetky aplikácie**.
3. Vyberte položku **Nastavenia**.
4. Vyberte položku **Stav verzie**



## ■ Nastavenie pripojenia

Pripojte sa k internetu cez sieť Wi-Fi pomocou nasledujúceho postupu.

1. Stlačte tlačidlo .
2. Vyberte položku **Aktualizácie systému**.
  - ▶ Ak sa na domovskej obrazovke nezobrazujú **Aktualizácie systému**, vyberte možnosť  **Všetky aplikácie**.
3. Vyberte položku **Nastavenia**.
4. Vyberte položku **Nastavenie pripojenia**.
5. Zvoľte položku **OK**.
6. Vyberte položku **Zmeniť režim**.
7. Vyberte položku **Sieť**.
  - ▶ Ak je sieť Wi-Fi vozidla vypnutá, vyberte položku **VYPNUTÉ**.



## ■ Nastavenie automatickej aktualizácie

Na zmenu nastavenia automatickej automatická aktualizácie použite nasledujúci postup.

1. Stlačte tlačidlo .
2. Vyberte položku **Aktualizácie systému**.
  - ▶ Ak sa na domovskej obrazovke nezobrazujú **Aktualizácie systému**, vyberte možnosť  **Všetky aplikácie**.
3. Vyberte položku **Nastavenia**.
4. Vyberte položku **Automatická aktualizácia**.
5. Vyberte možnosť **Prijať**.
  - ▶ Ak nechcete, aby sa systém aktualizoval automaticky, vyberte možnosť **Odmietnuť**.



## ■ Zobrazenie histórie aktualizácií

Na overenie histórie aktualizácií použite nasledujúci postup.



1. Stlačte tlačidlo .
2. Vyberte položku **Aktualizácie systému**.
  - ▶ Ak sa na domovskej obrazovke nezobrazujú **Aktualizácie systému**, vyberte možnosť  **Všetky aplikácie**.
3. Vyberte položku **Nastavenia**.
4. Vyberte položku **História aktualizácie**.

## Ako aktualizovať bezdrôtovo

### ■ Nastavenie režimu bezdrôtového pripojenia

1. Stlačte tlačidlo .
2. Vyberte položku **Aktualizácie systému**.
  - ▶ Ak sa na domovskej obrazovke nezobrazujú **Aktualizácie systému**, vyberte možnosť  **Všetky aplikácie**.
3. Vyberte položku **Nastavenia**.
4. Vyberte položku **Nastavenie pripojenia**.
5. Zvoľte položku **OK**.
6. Vyberte položku **Zmeniť režim**.
7. Vyberte položku **Sieť**.
  - ▶ Vráťte sa na zoznam sietí.
8. Vyberte prístupový bod zo zoznamu sietí.
  - ▶ Ak audiosystém vyžaduje heslo, zadajte ho.
9. Zvoľte položku **Pripojiť**.



### ■ Aktualizácia

1. Stlačte tlačidlo .
2. Vyberte položku **Aktualizácie systému**.
  - ▶ Ak sa na domovskej obrazovke nezobrazujú **Aktualizácie systému**, vyberte možnosť  **Všetky aplikácie**.
3. Vyberte položku **Pom. bezdr. siete**.
4. Vyberte možnosť **Stiahnuť**.
  - ▶ Ak sa vyžaduje potvrdenie stiahnutia používateľom, zobrazí sa na obrazovke oznámenie.
5. Vyberte položku **Inštalovať teraz** alebo **Inšt., keď je vozid. vyp.**.
  - ▶ Ak je aktualizácia pripravená, na obrazovke sa zobrazí oznámenie.





## Spôsob aktualizácie prostredníctvom USB zariadenia

### ■ Stiahnite si súbory aktualizácie zo servera

1. Stlačte tlačidlo .
2. Vyberte položku **Aktualizácie systému**.
  - ▶ Ak sa na domovskej obrazovke nezobrazujú **Aktualizácie systému**, vyberte možnosť  **Všetky aplikácie**.
3. Vyberte možnosť **Iné spôsoby**.
4. Vyberte položku **Pomocou USB**.
  - ▶ Na obrazovke sa zobrazí oznámenie.
5. Pripojte USB zariadenie do USB portu.
  - ▶ Údaje inventára sa skopírujú do zariadenia USB.
    - ▶  **Porty USB** Str. 251
6. Odstráňte USB zariadenie z USB portu.
7. Pripojte zariadenie USB k počítaču a potom stiahnite aktualizčné súbory.
  - ▶ Kliknite na odkaz a stiahnite požadované súbory aktualizácie softvéru. Pozrite si pokyny na stránke <https://usb.honda.com>.

### ■ Aktualizácia audiosystému

1. Stlačte tlačidlo .
2. Vyberte položku **Aktualizácie systému**.
3. Vyberte možnosť **Iné spôsoby**.
4. Vyberte položku **Pomocou USB**.
  - ▶ Na obrazovke sa zobrazí oznámenie.
5. Pripojte zariadenie USB s aktualizáčnymi súbormi do portu USB.
  - ▶ Na obrazovke sa zobrazí oznámenie.
    - ▶  **Porty USB** Str. 251
6. Vyberte položku **Inštalovať teraz**.
  - ▶ Ak je aktualizácia úspešná, na obrazovke sa zobrazí oznámenie.

### ▶▶ Spôsob aktualizácie prostredníctvom USB zariadenia

Odporúča sa USB zariadenie s minimálne 8 GB voľného miesta alebo viac.

Pred začatím procesu aktualizácie z USB zariadenia nezabudnite odstrániť všetky predchádzajúce súbory inventára alebo aktualizácie z USB zariadenia.

## Prehrávanie FM/AM rádia

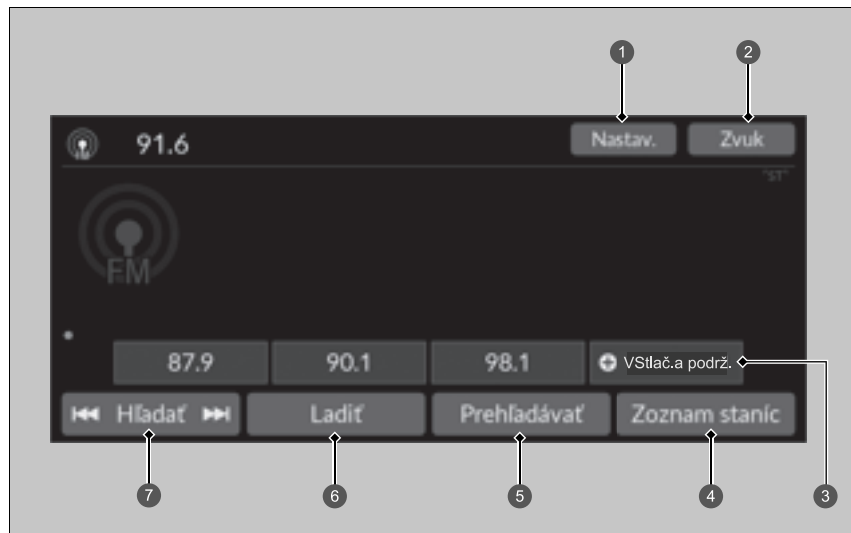

- 1 Nastavenia ikona
- 2 Zvuk ikona
- 3 Ikony predvolieb
- 4 Zoznam staníc ikona

- 5 Prehľadávanie ikona
- 6 Ladenie ikona
- 7 Vyhľadať ikona

## Pamäť predvolieb

Naladí frekvenciu rozhlasovej stanice pre predvolenú pamäť.  
Uloženie stanice:

1. Naladíte požadovanú stanicu.
2. Výberom a podržaním ikony predvoľby danú stanicu uložíte.
  - ▶ Výberom možnosti **Stlač.a podrž.** môžete nastaviť novú predvolenú stanicu.

## Zoznam staníc

Uvádza rozhlasové stanice s najsilnejším signálom vo vybratom pásme.

1. Vyberte položku **Zoznam staníc** na zobrazenie zoznamu.
2. Vyberte stanicu.

## Manuálna aktualizácia

Aktualizáciu zoznamu staníc môžete vykonať kedykoľvek.

1. Vyberte položku **Zoznam staníc** na zobrazenie zoznamu.
2. Vyberte položku **Obnoviť**.

## Prehľadávať

Pustí 10 sekundovú ukážku každej zo staníc s najsilnejším signálom vo vybratom pásme.  
Na spustenie vyhľadávania vyberte položku **Prehľadávať** a na jeho vypnutie vyberte položku **Zrušiť** alebo stlačte tlačidlo 

## Vyhľadať

Vyberte ikonu  alebo  na vyhľadávanie vo vybranom pásme stanicu so silným signálom smerom nahor alebo nadol.

## ▶▶ Pamäť predvolieb

Indikátor **ST** na obrazovke signalizuje stereofónne vysielanie v pásme FM.

Prepínanie režimu zvuku

Rolujte nahor alebo nadol pre výber možnosti  (audio) na ľavom nastavovacom koliesku.

➔ **Dialkové ovládanie audiosystému** Str. 252

V pamäti predvolieb možno uložiť 12 staníc FM/AM.

## Zvuk

Prispôsobuje nastavenia zvuku.

➤ **Nastavenie zvuku** Str. 269

## Obrazovka manuálneho ladenia frekvencie rozhlasovej stanice

Vyberie použitie klávesnice na obrazovke na priame zadanie rozhlasovej frekvencie.



1 Klávesnica na obrazovke

1. Vyberte položku **Ladiť**.
2. Pomocou klávesnice na obrazovke zadajte požadovanú rozhlasovú frekvenciu.
3. Vyberte položku **Zadať** to naladenie frekvencie.

## Obrazovka manuálneho ladenia frekvencie rozhlasovej stanice

Môžete naladiť rozsah FM frekvencie medzi 87,5 a 108,0 MHz.

**Ikony** ◀▶:

Výberom ikony ◀ alebo ▶ naladíte frekvenciu rozhlasovej stanice.

## ■ Funkcia Radio Data System (RDS)

Ponúka doplnkové textové informácie o zvolenej stanici FM s podporou dátovej služby RDS.

### ■ Vyhľadanie stanice RDS v zozname staníc

1. Vyberte položku **Zoznam staníc** na zobrazenie zoznamu počas počúvania FM stanice.
2. Vyberte stanicu.

### ■ Manuálna aktualizácia

Aktualizáciu zoznamu staníc môžete vykonať kedykoľvek.

1. Vyberte položku **Zoznam staníc** na zobrazenie zoznamu počas počúvania FM stanice.
2. Vyberte položku **Obnoviť**.

### ■ Dopravné správy (TA)

Funkcia pohotovostného režimu TA umožňuje systému prijímať dopravné správy v akomkoľvek režime (keď je funkcia zapnutá). Posledná naladená stanica musí byť stanica s podporou dopravných správ systému RDS.

**Zapnutie funkcie:** Zvoľte položku **TA**. Po začatí dopravných správ sa na obrazovke audiosystému/informačnej obrazovke zobrazí obrazovka s informáciami. Po skončení vysielania dopravných správ sa systém prepne späť do posledného zvoleného režimu.

- ▶ Ak sa chcete vrátiť do posledného zvoleného režimu počas dopravných správ, vyberte možnosť **Stop**.

**Vypnutie funkcie:** Vyberte znova položku **TA**.

## ▣ Funkcia Radio Data System (RDS)

Keď vyberiete stanicu v pásme FM podporujúcu službu RDS, služba RDS sa automaticky zapne a zobrazenie frekvencie sa zmení na zobrazenie názvu danej stanice. Keď však signál danej stanice zoslabne, namiesto názvu stanice sa zobrazí príslušná frekvencia.

## ▣ Dopravné správy (TA)

Indikátor **TA** sa zobrazí v oblasti záhlavia, keď je zapnutá funkcia pohotovostného režimu TA.

Ak vyberiete položku **Prehľadávanie**, kým je zapnutá funkcia pohotovostného režimu TA, systém bude vyhľadávať len stanice TP.

Výber možnosti **TA** počas dopravných správ nezruší funkciu pohotovostného režimu TA.

## Nastavenia

Zmení nastavenia RDS.

### 1. Nastavenia.

2. Zvoľte možnosť.

- **Dopravné informácie:** Zapnutie a vypnutie dopravných informácií. **ZAP./VYP.\*1**
- **AF:** Zapnutie a vypnutie automatickej zmeny frekvencie rovnakého programu v rôznych regiónoch. **(ZAP.\*1/VYP.)**
- **REG:** Zapnutie a vypnutie možnosti ponechania naladených rovnakých staníc v rámci daného regiónu, aj keď signál zoslabne. **(ZAP.\*1/VYP.)**
- **SPRÁVY:** Zapnutie a vypnutie s cieľom automaticky naladiť spravodajský program. **ZAP./VYP.\*1**

\*1: Predvolené nastavenie

## Prehrávanie vysielania DAB

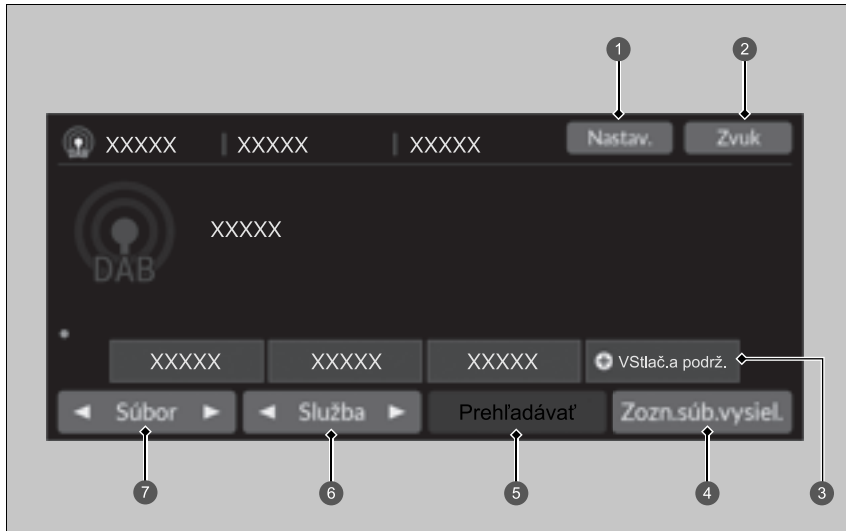

- ① Ikona Nastavenia
- ② Ikona Zvuk
- ③ Ikony predvolieb
- ④ Ikona Zoznam súborov
- ⑤ Ikona Prehľadávať
- ⑥ Ikony Služba
- ⑦ Ikony Multiplex

## ■ Pamäť predvolieb

Naladí predvolenú frekvenciu.

Uloženie služby:

1. Naladíte požadovanú službu.
2. Výberom a podržaním ikony predvoľby danú stanicu uložíte.
  - ▶ Výberom možnosti **Stlač.a podrž.** môžete nastaviť novú predvolenú stanicu.

## ■ Zoznam súborov

Zobrazí zoznam multiplexov, ktoré je možné prijímať v rámci vybranej služby.

1. Vyberte položku **Zoznam súborov** na zobrazenie zoznamu.
2. Vyberte multiplex.

## ■ Manuálna aktualizácia

Aktualizáciu zoznamu multiplexov môžete vykonať kedykoľvek.

1. Vyberte položku **Zoznam súborov** na zobrazenie zoznamu.
2. Vyberte položku **Obnoviť**.

## ■ Multiplex

Naladí multiplex.

1. Vyberte položku ◀ až ▶ naladenie multiplexu.
2. Stlačením a podržaním položky ◀ alebo ▶ vo vybranej službe zhora nadol vyhľadávate multiplexy, až kým sa nenájde multiplex, ktorý je možné prijať.

## ■ Služba

Naladí komponent služby.

Na naladenie vyberte položku ◀ alebo ▶.

## ▶▶ Pamäť predvolieb

Prepínanie režimu zvuku

Rolujte nahor alebo nadol pre výber možnosti  (audio) na ľavom nastavovacom koliesku.

➔ **Dialkové ovládanie audiosystému** Str. 252

V pamäti predvolieb možno uložiť 12 staníc DAB.



## Prehľadávať

Prehrá 10-sekundovú ukážku každého z multiplexov alebo služieb v rámci vybranej služby. Na spustenie vyhľadávania vyberte položku **Prehľadávať** a na jeho vypnutie vyberte položku **Zrušiť** alebo stlačte tlačidlo 

## Zvuk

Prispôsobuje nastavenia zvuku.

 **Nastavenie zvuku** Str. 269

## Nastavenia

Zmení nastavenia DAB.

- 1. Nastavenia.**
2. Vyberte možnosť, ktorú chcete zmeniť.

\* 1: Predvolené nastavenie

## Prehrávanie obsahu prehrávača iPod

Použitím portu USB pripojte iPod k portu USB a vyberte režim USB.

► **Porty USB** Str. 251



- 1 Ikona Zvuk
- 2 Ikona náhodne
- 3 Ikona opakovať
- 4 Ikona prehrávania/pozastavenia
- 5 Ikony Stopa
- 6 Ikona Prehľadávať
- 7 Obrázok albumu

### ►► Prehrávanie obsahu prehrávača iPod

Dostupné prevádzkové funkcie sa líšia podľa modelov alebo verzií. Niektoré funkcie nemusia byť dostupné v audiosystéme vozidla.

V prípade problému sa na obrazovke audiosystému/informačnej obrazovke zobrazí chybové hlásenie.

► **Zariadenie iPod/jednotka USB flash** Str. 337

Ak v zariadení iPhone/iPod pracujete s hudobnou aplikáciou a telefón je pripojený k audiosystému, s rovnakou aplikáciou sa nemusí dať pracovať aj na obrazovke audiosystému/informácií. V prípade potreby zariadenie odpojte a znova pripojte.

Keď je smartfón pripojený cez Apple CarPlay alebo Android Auto, zdroj iPod/USB nebude dostupný a zvukové súbory v telefóne bude možné prehrávať iba pomocou systému Apple CarPlay alebo Android Auto.

## ■ Výber skladby zo zoznamu Hľadanie hudby

Výberom prejdete na obrazovku vyhľadávania hudby.

1. Vyberte položku **Prehľadávať**.
2. Zvoľte kategóriu vyhľadávania.
3. Pokračujte vo výbere, kým nenájdete požadovanú skladbu.

## ■ Ako vybrať režim prehrávania

Pri prehrávaní skladby môžete vybrať režim náhodného výberu a režim opakovaného prehrávania.

### ■ Náhodne/opakovať

Vyberte ikonu náhodne alebo opakovať, kým sa nezobrazí požadovaný režim.

#### Náhodne

 (vypnúť náhodný výber): Vypnutie režimu náhodného výberu.

 (náhodný výber všetkých skladieb): Všetky dostupné skladby vo zvolenom zozname sa budú prehrávať v náhodnom poradí.

#### Opakovanie

 (vypnúť opakovanie) Vypnutie režimu opakovania.



 (opakovať skladbu) Opakuje aktuálnu skladbu.

 (opakovať všetky): Opakovať všetky skladby.

### ■ Pozastavenie alebo obnovenie prehrávania skladby

Vyberte ikonu prehrávať/pozastaviť

## ■ Ako zmeniť skladbu

Môžete vybrať položku  alebo  na zmenu skladieb. Stlačením a podržaním sa možno rýchlo presúvať v danej skladbe.

## ■ Zvuk

Môžete prispôbiť nastavenia zvuku.

 **Nastavenie zvuku** Str. 269

## Prehrávanie z jednotky USB flash

Váš audio systém číta a prehráva zvukové a video súbory na USB pamäťovej jednotke. Pripojte pamäťové zariadenie USB flash k portu USB a vyberte režim USB.

► **Porty USB** Str. 251

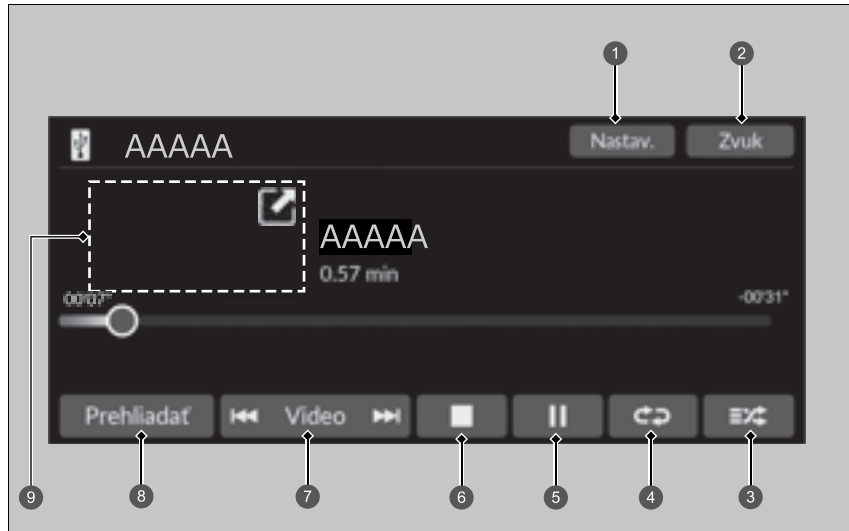

- |   |  |
|---|--|
| <ul style="list-style-type: none"> <li>1 Ikona Nastavenia*</li> <li>2 Ikona Zvuk</li> <li>3 Ikona náhodne</li> <li>4 Ikona opakovat'</li> <li>5 Ikona prehrávania/pozastavenia</li> </ul> | <ul style="list-style-type: none"> <li>6 Ikona zastaviť*</li> <li>7 Ikony Skladba*/Video*</li> <li>8 Ikona Prehľadávať</li> <li>9 Obrázok albumu* (Prehrávanie hudby)/ Mini Player* (Prehrávanie videa)</li> </ul> |
|---|--|

### ►► Prehrávanie z jednotky USB flash

Na prehrávanie zvukových súborov alebo video súborov na pamäťovej jednotke USB môžete použiť nasledujúce formáty.

Pri prehrávaní zvukového súboru: MP3, WMA, AAC\*, FLAC, PCM/WAVE

Pri prehrávaní súboru videa: MP4, AVI, MKV, ASF/WMV

\*1: Táto jednotka prehráva iba súbory formátu AAC nahraté pomocou programu iTunes.

\* Nie je k dispozícii u všetkých modelov

## ■ Výber súboru zo zoznamu Vyhľadávanie hudby

Výberom prejdete na obrazovku vyhľadávania hudby.

1. Vyberte položku **Prehľadávať**.
2. Vyberte možnosť **Aktuálny zoznam skladieb, Hudba** alebo **Video**.
3. Pokračujte vo výbere, kým nenájdete požadovanú skladbu alebo video.

## ►► Prehrávanie z jednotky USB flash

Používajte odporúčané pamäťové zariadenia USB.

► **Všeobecné informácie o audiosystéme** Str. 338

Súbory WMA a AAC chránené správou digitálnych práv (DRM) nie je možné prehrať.

Audiosystém zobrazí správu **Neprehrateľný súbor** a prejde na nasledujúci súbor.

V prípade problému sa na obrazovke audiosystému/ informačnej obrazovke zobrazí chybové hlásenie.

► **Zariadenie iPod/jednotka USB flash** Str. 337

## Ako vybrať režim prehrávania

Pri prehrávaní súboru môžete vybrať režimy opakovania a náhodného výberu.

### ■ Náhodne/Opakovať

Vyberte ikonu náhodne alebo opakovane, kým sa nezobrazí požadovaný režim.

#### Náhodne

 (vypnúť náhodný výber): Vypnutie režimu náhodného výberu.

 (náhodne všetky súbory): Prehráva všetky súbory v náhodnom poradí.

 (náhodne v priečinku): Prehráva všetky súbory v aktuálnom priečinku v náhodnom poradí.

#### Opakovanie





 (vypnúť opakovanie) Vypnutie režimu opakovania.

 (opakovať súbor): Opakuje aktuálny súbor.

 (opakovať priečinok): Opakuje všetky súbory v aktuálnom priečinku.

### ■ Pri prehrávaní súboru videa \*

 (zastaviť): Výberom zastavíte súbor.



 / : Ak chcete zúžiť obrazovku videa, vyberte položku . Vyberte položku  na rozšírenie obrazovky videa.

### ■ Pozastavenie alebo obnovenie prehrávania súboru

Vyberte ikonu prehrávať/pozastaviť

## Ako zmeniť súbor

Ikony **Skladba**\*/**Video** \*

Môžete zvoliť  alebo , aby ste súbory zmenili. Stlačením a podržaním sa rýchlo presúvate v rámci aktuálneho súboru.

\* Nie je k dispozícii u všetkých modelov

## Zvuk

Môžete prispôbiť nastavenia zvuku.

➤ **Nastavenie zvuku** Str. 269

## Nastavenia

Zmení nastavenia USB pri prehrávaní súboru videa.

### 1. Nastavenia.

2. Zvoľte možnosť.

- **Nastavenia obrazu** Zmena jasov obrazovky audiosystému/informačnej obrazovky. Výberom položky **Predvolené nastavenia** resetujte nastavenia. (**Jas/Kontrast/Úroveň čiernej/Farba/Odtieň**).
- **Pomer strán:** Slúži na výber režimu zobrazenia s iným pomerom strán: (**Originálne/Normálne**\*1/**Plné/Priblíženie**)
- **Umiestnenie prekrytia hodín** Zmena umiestnenia hodín. (**Vpravo hore**\*1/**Vľavo hore/Vpravo dole/Vľavo dole/VYP.**)

\*1: Predvolené nastavenie



## Prehrávanie *Bluetooth*® Audio

Audiosystém umožňuje počúvať hudbu z telefónu s rozhraním *Bluetooth*. Táto funkcia je k dispozícii, keď je telefón spárovaný a pripojený k telefónnemu systému hands-free (HFT) vozidla.

➤ **Nastavenie telefónu** Str. 325



- |                                  |                    |
|----------------------------------|--------------------|
| ➊ Ikona Zvuk                     | ➋ Ikony Stopa      |
| ➌ Ikona náhodne                  | ➍ Ikona Prehliadať |
| ➎ Ikona opakovať                 | ➏ Obrázok albumu   |
| ➐ Ikona prehrávania/pozastavenia |                    |

### ►► Prehrávanie *Bluetooth*® Audio

So systémom nemusia byť kompatibilné všetky telefóny s rozhraním *Bluetooth* a možnosťou prenášania zvukového obsahu. Kompatibilitu daného telefónu si overte u predajcu.

Zákon môže zakazovať používanie určitých funkcií dátových zariadení počas šoférovania.

So systémom HFT sa dá v rovnakom čase použiť iba jeden telefón.

Ak sú vo vozidle viac ako dva spárované telefóny, systém automaticky nájde a pripojí sa k poslednému spárovanému telefónu.

Ak je so systémom HFT spárovaný viac ako jeden telefón, pred začatím prehrávania môže dôjsť k oneskoreniu.

Meno interpreta a názov albumu alebo skladby sa niekedy nemusia zobraziť správne.

V prípade niektorých zariadení nemusia byť dostupné niektoré funkcie.

Ak je momentálne pripojený telefón prostredníctvom služby Apple CarPlay alebo Android Auto, funkcia *Bluetooth*® Audio nebude z daného telefónu dostupná. Ak je však k systému pripojený ďalší telefón, je ho možné používať ako zariadenie *Bluetooth*® Audio výberom režimu zvuku.

➤ **Nastavenie telefónu** Str. 325

## Prehrávanie súborov *Bluetooth*® Audio

1. Skontrolujte, či je telefón spárovaný a pripojený k systému.

➤ **Nastavenie telefónu** Str. 325

2. Vyberte režim *Bluetooth*® Audio.

Ak systém nerozpozna telefón, môže byť už pripojený iný telefón kompatibilný so systémom HFT, ktorý však nepodporuje funkciu *Bluetooth*® Audio.

## Ako vybrať režim prehrávania

Pri prehrávaní skladby môžete vybrať režim náhodného výberu a režim opakovaného prehrávania.

### Náhodne

 (vypnúť náhodný výber): Vypnutie režimu náhodného výberu.

 (náhodný výber všetkých skladieb): Všetky dostupné skladby vo zvolenom zozname sa budú prehrávať v náhodnom poradí.

### Opakovanie

 (vypnúť opakovanie) Vypnutie režimu opakovania.

 (opakovať skladbu) Opakuje aktuálnu skladbu.

 (opakovať všetky): Opakovať všetky skladby.

## Prehrávanie alebo pozastavenie prehrávania súboru

Vyberte ikonu prehrávať/pozastaviť

## Vyhľadávanie hudby

1. Vyberte položku **Prehľadávať**.

2. Zvoľte kategóriu vyhľadávania.

3. Zvoľte položku.

► Začne hrať zvolená skladba.

## Prehrávanie súborov *Bluetooth*® Audio

Ak chcete prehrať zvukové súbory, možno budete musieť vykonať niektoré kroky na telefóne. V takomto prípade sa riadte návodom na použitie od výrobcu telefónu.

Prepnutím do iného režimu pozastavíte prehrávanie hudby z telefónu.

Pripojený telefón môžete zmeniť výberom možnosti **Zmeniť zariadenie**.

➤ **Nastavenie telefónu** Str. 325

## Vyhľadávanie hudby

V závislosti od pripojeného zariadenia *Bluetooth*® sa nemusia zobrazovať niektoré (alebo žiadne) zoznamy.

## Zvuk

Môžete prispôsobiť nastavenia zvuku.

🔗 **Nastavenie zvuku** Str. 269



## Pripojenie Wi-Fi

Toto vozidlo je vybavené pripojením Wi-Fi. Môžete sa pripojiť k externému prístupovému bodu Wi-Fi alebo komunikačnému zariadeniu. Vozidlo navyše môžu využívať ďalšie komunikačné zariadenia ako prístupový bod Wi-Fi cez telematickú jednotku (TCU)\*.

- Pripojte vozidlo k prístupovému bodu Wi-Fi
- Používanie Wi-Fi vo vnútri vozidla

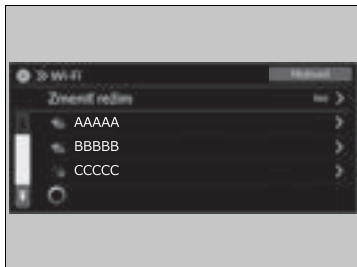
### Pripojenie k prístupovému bodu Wi-Fi



1. Stlačte tlačidlo .
2. Vyberte položku **Všeobecné nastavenia**.
3. Vyberte položku **Pripojenia**.
4. Vyberte položku **Wi-Fi**.
5. Zvoľte položku **OK**.
6. Vyberte položku **Zmeniť režim**.
7. Vyberte položku **Sieť**.
  - ▶ Ak je zdieľanie údajov nastavené na možnosť **VYP.**, na obrazovke sa zobrazí hlásenie. Musíte ho zmeniť na **ZAP.**  
 **Systém** Str. 305
  - ▶ Ak chcete vypnúť režim Wi-Fi, vyberte možnosť **VYP.**
8. Vyberte prístupový bod, ktorý chcete pripojiť k systému.
  - ▶ Ak chcete pridať novú sieť alebo vybrať uloženú sieť, vyberte položku **Možnosti**.
  - ▶ Po výbere položky **Možnosti** môžete použiť voľbu **Pridať sieť** a **Uložené siete**.

### ▶ Pripojenie Wi-Fi

Wi-Fi a Wi-Fi Direct sú registrované ochranné známky subjektu Wi-Fi Alliance®.





### ▶ Pripojenie k prístupovému bodu Wi-Fi

Postup nastavenia nemožno vykonať, keď sa vozidlo pohybuje. Zaparkujte na bezpečnom mieste, aby ste nastavili zvukový systém do režimu Wi-Fi.

Niektorí mobilní operátori účtujú poplatky za využívanie údajov zdieľania internetového pripojenia a smartfónu. Skontrolujte predplatený dátový balík k vášmu telefónu.

Pozrite si príručku telefónu a zistite, či má váš telefón pripojenie Wi-Fi.

Na základe ikony  v stavovej oblasti systému môžete zistiť, či je pripojenie Wi-Fi zapnuté alebo vypnuté. Na tejto obrazovke sa nezobrazia otáčky prevodovky a iné.



 **Stavová oblasť** Str. 264

V prípade pripojenia Wi-Fi k telefónu sa uistite, že nastavenie Wi-Fi vášho telefónu je v režime prístupového bodu (zdieľania internetového pripojenia).

## Nastavenie audiosystému ako prístupového bodu Wi-Fi\*

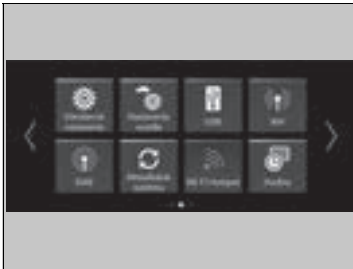
Sieť môžete nastaviť ako prístupový bod Wi-Fi tohto audiosystému.  
Na nastavenie použite nasledujúci postup.



1. Stlačte tlačidlo .
2. Vyberte položku **Prístupový bod Wi-Fi**.  
▶ Ak sa na domovskej obrazovke nezobrazuje **Prístupový bod Wi-Fi**, vyberte možnosť  **Všetky aplikácie**.
3. Zapnite prístupový bod.
4. Vyberte položku **Nastavenia**.  
▶ Zobrazí sa **SSID siete** a **heslo** a môžete zmeniť nastavenia.

Môžete upraviť nasledujúce nastavenia.

- **SSID siete:** Nastavte názov siete.
- **Heslo:** Nastavte heslo ktoré sa bude vyžadovať pri pripojení zariadenia Wi-Fi k tejto sieti.  
▶ Heslá môžu byť vytvorené pomocou alfanumerických znakov a niektorých špeciálnych znakov.

### ☒ Nastavenie audiosystému ako prístupového bodu Wi-Fi\*

Špeciálne znaky ktoré je možné použiť v heslách.

!	)	;	]
"	*	<	^
#	+	=	-
\$	,	>	`
%	-	?	{
&	.	@	
'	/	[	}
(	:	~	

\* Nie je k dispozícii u všetkých modelov

## Apple CarPlay

Ak pripojíte zariadenie iPhone kompatibilné so službou Apple CarPlay k systému prostredníctvom portu USB alebo bezdrôtovo, môžete na uskutočňovanie hovorov, počúvanie hudby, zobrazovanie máp (navigáciu) a prístup k správam používať namiesto displeja zariadenia iPhone obrazovku audiosystému/informačnú obrazovku.

➤ **Porty USB** Str. 251



① Apple CarPlay

### 📶 Apple CarPlay

Pri používaní funkcie Apple CarPlay odporúčame aktualizovať systém iOS na najnovšiu verziu.

Pred pripojením zariadenia iPhone k službe Apple CarPlay a počas spúšťania kompatibilných aplikácií zaparkujte na bezpečnom mieste.

Počas pripojenia k službe Apple CarPlay sa hovory vykonávajú len prostredníctvom služby Apple CarPlay. Ak chcete uskutočňovať hovory pomocou telefónneho systému hands-free (HFT), vypnite službu Apple CarPlay.

➤ **Nastavenie služby Apple CarPlay** Str. 298

Keď je vaše zariadenie pripojené k službe Apple CarPlay, nie je možné používať funkciu **Bluetooth®** Audio ani telefónny systém hands-free (HTF). Predchádzajúce spárované telefóny však dokážu vysielať obsah prostredníctvom rozhrania **Bluetooth®**, keď je pripojená služba Apple CarPlay.

➤ **Nastavenie telefónu** Str. 325

Podrobnosti o krajinách a oblastiach, kde je služba Apple CarPlay dostupná, ako aj informácie súvisiace s funkciou nájdete na domovskej stránke spoločnosti Apple.

## Ponuka Apple CarPlay

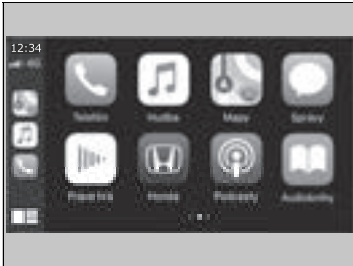

- **Telefón**  
Prístup k zoznamu kontaktov, uskutočňovanie hovorov alebo počúvanie hlasovej schránky.
- **Hudba**  
Prehrávanie hudby uloženej v zariadení iPhone.
- **Mapy**  
Zobrazenie máp aplikácie Apple Maps a používanie funkcie navigácie rovnako ako v zariadení iPhone.
- **Správy**  
Kontrola a odpovedanie na textové správy alebo počúvanie čítaných správ.
- **Honda**  
Výberom ikony Honda prejdite späť na domovskú obrazovku.
-   
Návrat na obrazovku ponuky Apple CarPlay.

## Apple CarPlay

### Prevádzkové požiadavky a obmedzenia služby Apple CarPlay

Služba Apple CarPlay vyžaduje kompatibilné zariadenie iPhone s aktívnym mobilným pripojením a dátovým paušálom. Uplatňujú sa sadzobníky operátora.

Zmeny operačných systémov, hardvéru, softvéru a ostatných technológií spojených s poskytovaním funkcií služby Apple CarPlay, ako aj nové alebo revidované vládne nariadenia, môžu mať za následok obmedzenie alebo ukončenie poskytovania funkcií a služieb Apple CarPlay. Spoločnosť Honda nedokáže poskytnúť a neposkytuje žiadnu záruku na budúci výkon a funkčnosť služby Apple CarPlay.

Je možné používať aplikácie tretích strán, ak sú kompatibilné so službou Apple CarPlay. Informácie o kompatibilných aplikáciách nájdete na domovskej stránke spoločnosti Apple.

## Nastavenie služby Apple CarPlay

Po pripojení zariadenia iPhone k systému prostredníctvom portu USB alebo bezdrôtovo nastavte službu Apple CarPlay podľa nasledujúceho postupu. Používanie služby Apple CarPlay bude mať za následok prenos určitých informácií o používateľovi a vozidle (napríklad poloha, rýchlosť a stav vozidla) do zariadenia iPhone s cieľom zlepšiť fungovanie služby Apple CarPlay. Budete požiadaní o vyjadrenie súhlasu so zdieľaním týchto informácií na obrazovke audiosystému/informačného systému.

## Aktivácia služby Apple CarPlay

### ■ Pripojenie zariadenia Apple CarPlay pomocou kábla USB k portu USB

1. Pripojte iPhone k portu USB pomocou kábla USB.
  - **Porty USB** Str. 251
  - Zobrazí sa obrazovka s potvrdením.
2. Zvoľte položku **Áno**.
  - Ak sa nechcete pripojiť k službe Apple CarPlay, vyberte možnosť **Nie**.

Nastavenia súhlasu môžete zmeniť v ponuke nastavení **Pripojenie smartfónu**.

### ■ Bezdrôtové pripojenie k zariadeniu Apple CarPlay

1. Spárujte a pripojte iPhone k telefónnemu systému hands-free (HFT) vozidla.
  - **Nastavenie telefónu** Str. 325
2. Začiarknite políčko **Apple CarPlay**.
  - Ak vyberiete možnosť **Apple CarPlay**, nemôžete vybrať možnosť **Zvuk** alebo **Telefón**.
3. Zvoľte položku **Pripojiť**.
  - Ak iPhone požaduje potvrdenie pripojenia k službe Apple CarPlay, pripojenie potvrdte.

## ▣ Nastavenie služby Apple CarPlay

Na nastavenie služby Apple CarPlay môžete použiť aj nasledujúci postup:

- Vyberte položku **Všeobecné nastavenia** →
- **Pripojenie smartfónu** → **Apple CarPlay** →
- **Vybrať zariadenie**

### ■ Používanie informácií o používateľovi a vozidle

Používanie a spracovanie informácií o používateľovi a vozidle prenášaných do/z vášho zariadenia iPhone prostredníctvom služby Apple CarPlay sa riadi podmienkami systému Apple iOS a zásadami ochrany osobných údajov spoločnosti Apple.

## ▣ Bezdrôtové pripojenie k zariadeniu Apple CarPlay

Bezdrôtový systém Apple CarPlay a prístupový bod nie je možné používať súčasne. Ak súčasne používate systém Apple CarPlay a prístupový bod, pripojte systém Apple CarPlay pomocou kábla USB.



## ■ Ovládanie služby Apple CarPlay pomocou funkcie Siri

Ak chcete aktivovať funkciu Siri, stlačte a podržte tlačidlo  (Hovoriť).

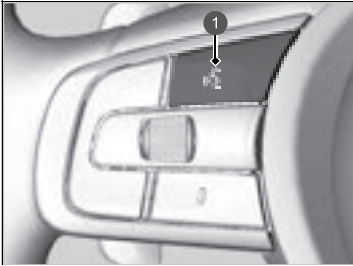

1 Tlačidlo  (Hovoriť)

Stlačením a podržaním aktivujete funkciu Siri.

Opätovným stlačením tlačidla deaktivujete funkciu Siri.

Stlačením a uvoľnením aktivujete štandardný systém rozpoznávania hlasu.

## ▶ Ovládanie služby Apple CarPlay pomocou funkcie Siri

Nižšie sú uvedené otázky a príkazy pre funkciu Siri.

- What movies are playing today? (Aké filmy sa dnes premietajú?)
- Call dad at work. (Zavolať otcovi do práce.)
- What song is this? (Aká je to skladba?)
- How's the weather tomorrow? (Aké bude zajtra počasie?)
- Read my latest email. (Prečítať najnovší e-mail.)

Ďalšie informácie nájdete na stránke  
[www.apple.com/ios/siri](http://www.apple.com/ios/siri).

## Android Auto

Keď pripojíte telefón so systémom Android k audiosystému prostredníctvom portu USB, služba Android Auto sa automaticky inicializuje. Počas pripojenia prostredníctvom služby Android Auto môžete používať obrazovku audiosystému/informačnú obrazovku na prístup k funkciám Telefón, Mapy Google (Navigácia), Hudba Google Play a Google Now. Pri prvom použití služby Android Auto sa na obrazovke zobrazí návod.

Odporúčame, aby ste si pred používaním služby Android Auto celý návod prešli v bezpečne zaparkovanom vozidle.

🔗 **Porty USB** Str. 251

🔗 **Pripojenie automatickým spárovaním** Str. 302

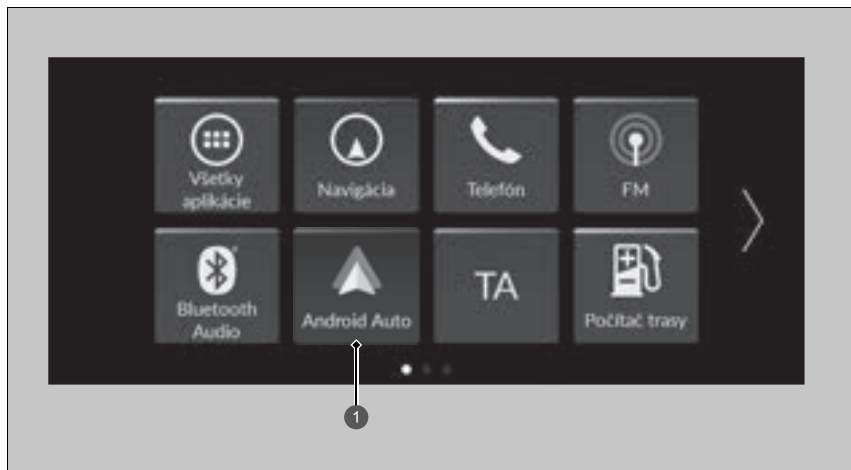

1 Android Auto

### 🔗 Android Auto

Ak používate služby Android Auto, odporúčame aktualizovať operačný systém Android na najnovšiu verziu.

Funkciu *Bluetooth* A2DP nie je možné používať, keď je telefón pripojený k službe Android Auto.

Ak chcete používať službu Android Auto v smartfóne so systémom Android 9.0 (pie) alebo starším, je potrebné do smartfónu stiahnuť aplikáciu Android Auto z obchodu Google Play.

Pred pripojením zariadenia s operačným systémom Android k službe Android Auto a počas spúšťania kompatibilných aplikácií zaparkujte na bezpečnom mieste.

Ak chcete používať službu Android Auto, pripojte kábel USB k portu USB.



🔗 **Porty USB** Str. 251

Keď je telefón s operačným systémom Android pripojený k službe Android Auto, nie je možné používať funkciu *Bluetooth*® Audio. Predchádzajúce spárované telefóny však dokážu vysielať obsah prostredníctvom rozhrania *Bluetooth*®, keď je pripojená služba Android Auto.

🔗 **Nastavenie telefónu** Str. 325

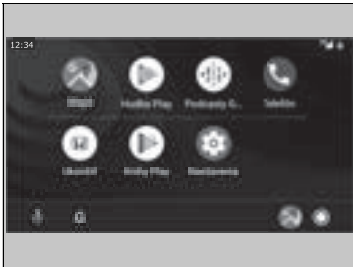
## Ponuka Android Auto



- **Mapy**  
Zobrazenie máp Google a používanie funkcie navigácie rovnako ako v telefóne so systémom Android. Keď sa vozidlo pohybuje, nie je možné zadávať hodnoty pomocou klávesnice. Zastavte vozidlo na bezpečnom mieste, ak chcete vykonať vyhľadávanie alebo zadávať iné vstupy.
- **Hudba Play**  
Prehrávanie obsahu Play Google Play Music a hudobných aplikácií kompatibilných so službou Android Auto.  
Ak chcete prepínať medzi hudobnými aplikáciami, stlačte túto ikonu.
- **Telefón**  
Uskutočňovanie a prijímanie telefonických hovorov a počúvanie odkazovej schránky.
- **Ukončiť**
-  Ovládanie služby Android Auto hlasom.
-  Môžete skontrolovať oznámenia systému Android.
-  (domovská obrazovka služby Android Auto)  
Zobrazenie užitočných informácií organizovaných službou Android Auto do jednoduchých kariet, ktoré sa zobrazia, keď sú potrebné.

## Android Auto

Podrobnosti o krajinách a oblastiach, kde je služba Android Auto dostupná, ako aj informácie súvisiace s funkciou nájdete na domovskej stránke služby Android Auto.

Obrazovky sa môžu líšiť v závislosti od verzie aplikácie Android Auto, ktorú používate.

### Prevádzkové požiadavky a obmedzenia služby Android Auto

Služba Android Auto vyžaduje kompatibilné zariadenie so systémom Android s aktívnym mobilným pripojením a dátovým paušálom. Uplatňujú sa sadzobníky operátora.

Zmeny operačných systémov, hardvéru, softvéru a ostatných technológií spojených s poskytovaním funkcií služby Android Auto, ako aj nové alebo revidované vládne nariadenia môžu mať za následok obmedzenie alebo ukončenie poskytovania funkcií a služieb Android Auto. Spoločnosť Honda nedokáže poskytnúť a neposkytuje žiadnu záruku na budúci výkon a funkčnosť služby Android Auto.

Je možné používať aplikácie tretích strán, ak sú kompatibilné so službou Android Auto. Informácie o kompatibilných aplikáciách nájdete na domovskej stránke služby Android Auto.

## ■ Pripojenie automatickým spárovaním

Keď k jednotke pripojíte telefón so systémom Android prostredníctvom portu USB, služba Android Auto sa automaticky inicializuje.

### ■ Aktivácia služby Android Auto

Ak chcete povoliť službu Android Auto po pripojení telefónu s Androidom k systému, vyberte na obrazovke možnosť **Áno**.

Nastavenia súhlasu môžete zmeniť v ponuke nastavení **Pripojenie smartfónu**.

### ▣ Aktivácia služby Android Auto

Službu Android Auto inicializujte, len keď je vozidlo bezpečne zaparkované. Keď služba Android Auto prvýkrát rozpozná váš telefón, telefón bude potrebné nastaviť tak, aby bolo možné automatické párovanie. Pozrite si návod dodaný s telefónom.

Na zmenu nastavení služby Android Auto po vykonaní úvodného nastavenia môžete použiť nasledujúcu metódu:

Vyberte položky Všeobecné nastavenia →  
Pripojenie smartfónu → Android Auto →  
Vybrať zariadenie

### **Používanie informácií o používateľovi a vozidle**

Používanie a spracovanie informácií o používateľovi a vozidle prenášaných do/z vášho telefónu prostredníctvom služby Android Auto sa riadi zásadami ochrany osobných údajov spoločnosti Google.

## ■ Ovládanie služby Android Auto pomocou funkcie rozpoznávania hlasu

Stlačením a podržaním tlačidla  (Hovorit) môžete ovládať službu Android Auto hlasom.

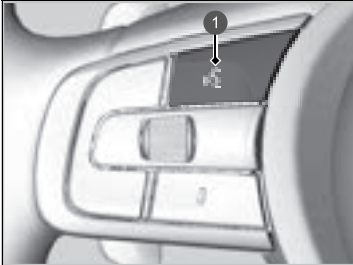

1 Tlačidlo  (Hovorit)

Stlačením a podržaním môžete ovládať službu Android Auto hlasom.

Stlačením a uvoľnením aktivujete štandardný systém rozpoznávania hlasu.

## ▣ Ovládanie služby Android Auto pomocou funkcie rozpoznávania hlasu

Nižšie sú uvedené príklady príkazov, ktoré môžete dať funkcii rozpoznávania hlasu:

- Odpovedať na textovú správu.
- Zavolať manželke.
- Navigovať k predajcovi Honda.
- Prehrať moju hudbu.
- Odoslať textovú správu mojej manželke.
- Zavolať do kvetinárstva.

Viac informácií nájdete na domovskej stránke služby Android Auto.

Funkciu rozpoznávania hlasu môžete aktivovať aj stlačením ikony  v ľavom dolnom rohu obrazovky.

## Prispôsobiteľné funkcie

Na prispôsobenie niektorých funkcií použite obrazovku audiosystému/informačnú obrazovku.

### Ako prispôobiť všeobecné nastavenia

Keď je režim napájania v polohe ZAPNUTÉ, vyberte položku **Všeobecné nastavenia**, potom vyberte položku nastavenia.

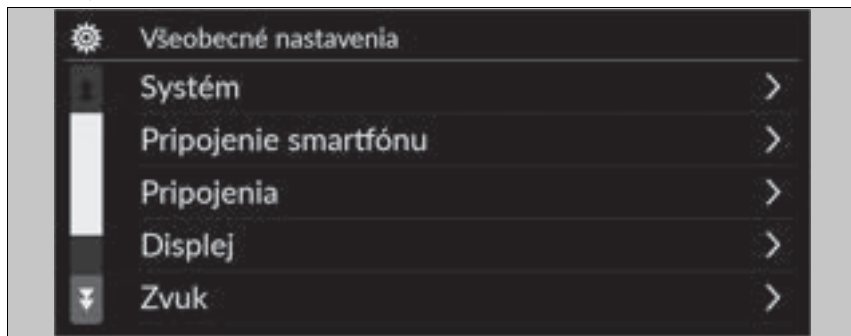

- **Systém** ➤ Str. 305
- **Pripojenie smartfónu** ➤ Str. 307
- **Pripojenia** ➤ Str. 308
- **Displej** ➤ Str. 309
- **Zvuk** ➤ Str. 309
- **Kamera** ➤ Str. 310
- **Ovládanie hlasom\*** ➤ Str. 310

### Prispôsobiteľné funkcie

Keď prispôobujete nastavenia, uistite sa, že je vozidlo úplne zastavené a že je zaradený stupeň **P**.

■ **System**

	Prispôsobiteľné funkcie	Opis	Nastavenia na výber	
<b>Dátum a čas</b>	<b>Automatický dátum a čas</b>	Možnosť <b>Zap.</b> , vyberte, ak má GPS automaticky nastavovať hodiny. Výberom možnosti <b>Vyp.</b> túto funkciu zrušíte.	<b>ZAP.*1/VYP.</b>	
	<b>Nastaviť dátum a čas</b>	<b>Nastaviť dátum</b>	Nastavuje dátum.  <b>Nastavenie hodín</b> Str. 266	<b>Deň/Mesiac/Rok</b>
		<b>Nastaviť čas</b>	Nastavuje čas.  <b>Nastavenie hodín</b> Str. 266	<b>Hodina/Minúta AM/PM</b>
	<b>Časové pásmo</b>	<b>Automatické časové pásmo</b>	Nastavuje audiosystém tak, aby automaticky nastavoval hodiny pri jazde v rôznych časových pásmach.	<b>ZAP.*1/VYP.</b>
		(Vybrať časové pásmo)	Manuálne zmení časové pásmo.	—
	<b>Automatické nastavenie letného času</b>	Vyberte, či sa hodiny budú automaticky nastavovať na letný čas.	<b>ZAP.*1/VYP.</b>	
	<b>Formát dátumu</b>	Vyberte formát dátumu.	<b>MM/DD/RRRR/ DD/MM/RRRR*1/ RRRR/MM/DD</b>	
<b>Formát času:</b>	Vyberte formát času.	<b>12-H*1/24-H</b>		

\*1:Predvolené nastavenie

Prispôsobiteľné funkcie	Opis	Nastavenia na výber
<b>Jazyk</b>	Osobitne zmení informačné rozhranie vodiča a jazyka obrazovky audiosystému/informačnej obrazovky.	<b>Angličtina</b> * <sup>1</sup> alebo <b>turečtina</b> * <sup>1</sup> Ďalšie nastaviteľné jazyky sa zobrazia na obrazovke.
<b>Citlivosť dotykového panela</b>	Nastavenie citlivosti obrazovky dotykového panela.	<b>Vys./Norm.</b> * <sup>1</sup>
<b>Hlasitosti systému</b>	<b>Systémové zvuky</b>	Nastavuje úroveň hlasitosti systémových zvukov. —
	<b>Prevod textu na reč</b>	Nastavuje úroveň hlasitosti prevodu textu na reč. —
	<b>Navádzanie navigácie</b>	Nastavuje úroveň hlasitosti navádzania navigácie. —
	<b>Telefonické hovory</b>	Nastavuje úroveň hlasitosti telefonických hovorov. —
	<b>Predvolené nastavenia</b>	Resetuje všetky nastavenia <b>Hlasitosti systému</b> na predvolené hodnoty.
<b>Zdieľanie údajov o polohe a vozidle</b>	<b>Zdieľanie údajov o polohe a vozidle</b> Zapnutie a vypnutie nastavenia zdieľania údajov. ➤ <b>Naštartovanie</b> Str. 248	<b>ZAP./VYP.</b> * <sup>1</sup>
<b>Odporučiť natankovanie</b>	Zapína a vypína funkciu odporúčania na natankovanie. ➤ <b>Odporučiť natankovanie</b> Str. 349	<b>ZAP.*<sup>1</sup>/VYP.</b>

\*1:Predvolené nastavenie





Prispôsobiteľné funkcie		Opis	Nastavenia na výber
Informácie	Stav	Zobrazenie položiek nastavenia systému Android.	—
	Právne informácie		
	Číslo modelu		
	Verzia Androidu		
	Verzia jadra		
	Číslo zostavy		
Obnoviť výrobcom predvolené nastavenie	Resetuje všetky nastavenia na výrobcom predvolené nastavenie. <input checked="" type="checkbox"/> <b>Obnovenie všetkých nastavení na predvolené hodnoty</b> Str. 317	<b>Pokračovať/Zrušiť</b>	
Podrobnosti	Správca aplikácií	Zobrazuje systémovú pamäť systému Android a informácie o aplikáciách.	—

## ■ Pripojenie smartfónu

Prispôsobiteľné funkcie		Opis	Nastavenia na výber
Apple CarPlay	+ Pripojiť nové zariadenie	Spárovanie nového telefónu so službou Apple CarPlay. <input checked="" type="checkbox"/> <b>Nastavenie telefónu</b> Str. 325	—
	(Uložené zariadenia)	Pripojí, odpojí alebo vymaže spárovaný telefón <input checked="" type="checkbox"/> <b>Nastavenie telefónu</b> Str. 325	—
Android Auto	(Uložené zariadenia)	Pripojí, odpojí alebo vymaže spárovaný telefón <input checked="" type="checkbox"/> <b>Nastavenie telefónu</b> Str. 325	—

## ■ Pripojenia

	Prispôsobiteľné funkcie	Opis	Nastavenia na výber	
Wi-Fi	<b>Zmeniť režim</b>	Zmena režimu Wi-Fi.	<b>Sieť/Smartfón<sup>*2</sup>/VYP.<sup>*1</sup></b>	
	(Dostupné siete/pripojené zariadenia)	Zobrazuje dostupné siete alebo aktuálne pripojené zariadenie(-a).	—	
	<b>Možnosti</b>	<b>Pridať sieť</b>	Pridáva novú sieť Wi-Fi.	—
		<b>Uložené siete</b>	Uloží pripojenú sieť.	—
Bluetooth	<b>Možnosti</b>	<b>Bluetooth</b>	Zapne a vypne <i>Bluetooth</i> <sup>®</sup>	<b>ZAP.<sup>*1</sup>/VYP.</b>
		<b>Prioritné zariadenie</b>	Nastavuje zariadenie ako prioritné.	—
	<b>+ Pripojiť nové zariadenie</b>	Spárovanie nového telefónu so systémom HFT.  <b>Nastavenie telefónu</b> Str. 325	—	
	(Uložené zariadenia)	Pripojí, odpojí alebo vymaže spárovaný telefón  <b>Nastavenie telefónu</b> Str. 325	—	

\* 1: Predvolené nastavenie

\* 2: Zobrazí sa iba po pripojení k službe Apple CarPlay.

## ■ Displej

Prispôsobiteľné funkcie	Opis	Nastavenia na výber
<b>Režim dňa</b> *1	Prepínanie medzi denným a nočným režimom.	—
<b>Režim noci</b>	➤ <b>Nastavenie displeja</b> Str. 270	—
<b>Jas</b>	Zmena jasu obrazovky audiosystému/informačnej obrazovky.	—
<b>Kontrast</b>	Zmena obrazovky audiosystému/informačnej obrazovky.	—
<b>Úroveň čiernej</b>	Zmena úrovne čiernej obrazovky audiosystému/informačnej obrazovky.	—
<b>Predvolené nastavenia</b>	Obnoví všetky prispôsobené nastavenia jasu, kontrastu a úrovne čiernej.	—

\*1:Predvolené nastavenie

## ■ Zvuk

Prispôsobiteľné funkcie	Opis	Nastavenia na výber
<b>Basy/výšky:</b>	<p><b>Výšky</b></p> <hr/> <p><b>Stredné pásmo</b></p> <hr/> <p><b>Basy</b></p>	—
<b>Pravo-ľavé/predno-zadné vyváženie</b>	Úprava nastavenia zvuku reproduktorov audiosystému.	—
<b>Kompenzácia hlasitosti podľa rýchlosti</b>	➤ <b>Nastavenie zvuku</b> Str. 269	—
<b>Hlasitosť subwoofera *</b>		

\* Nie je k dispozícii u všetkých modelov

## ■ Camera

Prispôsobiteľné funkcie	Opis	Nastavenia na výber
<b>Zadná kamera</b>	<b>Pevná vodiaca čiara</b> Zobrazí vodiacu čiaru, ktorá sa nepohybuje s volantom. ➤ <b>Zadná kamera s rôznymi režimami zobrazenia</b> Str. 493	<b>ZAP.*<sup>1</sup>/VYP.</b>
	<b>Dynamická vodiaca čiara</b> Zobrazí vodiacu čiaru, ktorá sa hýbe s volantom. ➤ <b>Zadná kamera s rôznymi režimami zobrazenia</b> Str. 493	<b>ZAP.*<sup>1</sup>/VYP.</b>
<b>Monitorovanie vozidiel blížiacich sa z boku*</b>	Na obraze zo zadnej kamery zobrazí šípky ukazujúce vozidlá približujúce sa zo strán. ➤ <b>Monitorovanie vozidiel blížiacich sa z boku*</b> Str. 488	<b>ZAP.*<sup>1</sup>/VYP.</b>

\*1:Predvolené nastavenie

## ■ Ovládanie hlasom\*

Prispôsobiteľné funkcie	Opis	Nastavenia na výber
<b>Režim ovládania hlasom</b>	Vyberie režim obrazovky hlasového portálu. ➤ <b>Používanie ovládania hlasom*</b> ,* <sup>1</sup> Str. 255	<b>Asistenčný/Normálne*</b> <sup>1</sup>

\*1:Predvolené nastavenie

## Ako prispôbiť nastavenia vozidla

Keď je režim napájania v polohe ZAPNUTÉ, vyberte položku **Nastavenia vozidla**, potom vyberte položku nastavenia.



- **Systém výstrahy poklesu tlaku v pneumatikách** ➤ Str. 312
- **Nastavenie systému podpory riadenia** ➤ Str. 312
- **Nastavenie počítadla** ➤ Str. 314
- **Nastavenie bezkľúčového otvárania** ➤ Str. 315
- **Nastavenie osvetlenia** ➤ Str. 315
- **Nastavenie dverí/okien** ➤ Str. 316
- **Nastavenie elektricky ovládaných dverí batožinového priestoru\*** ➤ Str. 316
- **Informácie o údržbe.** ➤ Str. 316

## ▶▶ Ako prispôbiť nastavenia vozidla

Ak sa na domovskej obrazovke nezobrazujú **Nastavenia vozidla**, vyberte možnosť **Všetky aplikácie**. Ikony zobrazené na domovskej obrazovke možno zmeniť.

➤ **Funkcia skratky aplikácií** Str. 259

\* Nie je k dispozícii u všetkých modelov

## ■ Systém výstrahy poklesu tlaku v pneumatikách

Prispôsobiteľné funkcie	Opis	Nastavenia na výber
<b>Systém výstrahy poklesu tlaku v pneumatikách</b>	Zruší/kalibruje systém výstrahy poklesu tlaku v pneumatikách. ➤ <b>Systém výstrahy poklesu tlaku v pneumatikách</b> Str. 392	<b>Kalibrácia/Zrušiť</b>

## ■ Nastavenie systému podpory riadenia

Prispôsobiteľné funkcie	Opis	Nastavenia na výber
<b>Vzdialenosť pre výstrahu kolízie spredu</b>	Vyberie vzdialenosť zvukových a vizuálnych výstrah pre upozornenie pred čelnou kolíziou (FCW). ➤ <b>Brzdový systém zmiernenia zrážky (CMBS)</b> Str. 405	<b>Ďaleko/Normálny*<sup>1</sup>/Blízko</b>
<b>Pípnutie systému ACC upozorňujúce na rozpoznané vozidlo vpredu</b>	Zapína/vypína zvukové upozornenie, keď sa vozidlo posunie dovnútra alebo von z dosahu adaptívneho tempomatu. ➤ <b>Adaptívny tempomat (ACC) s funkciou sledovania vozidiel pri nízkych rýchlostiach</b> Str. 423	<b>ZAP./VYP.*<sup>1</sup></b>
<b>Nastavenie systému predchádzania vybočeniu z vozovky</b>	Vyberie prevádzkový režim systému predchádzania vybočeniu z vozovky. ➤ <b>Systém predchádzania vybočeniu z vozovky</b> Str. 453	<b>Skoré/Normálne/Oneskorené*<sup>1</sup></b>
<b>Pípnutie systému podpory riadenia vozidla v jazdnom pruhu</b>	Vyberie zapnutie/vypnutie výstrahy LKAS pre nezaznamenanie cestného pruhu. ➤ <b>Systém podpory riadenia vozidla v jazdnom pruhu (LKAS)</b> Str. 441	<b>ZAP./VYP.*<sup>1</sup></b>

\*1:Predvolené nastavenie

Prispôsobiteľné funkcie	Opis	Nastavenia na výber
<b>Detekcia objektov v mŕtvom uhle*</b>	Zapne/vypne zvukovú signalizáciu systému objektov vozidiel v mŕtvom uhle (BSI). <input checked="" type="checkbox"/> <b>Systém detekcie objektov v mŕtvom uhle (BSI)</b> * Str. 394	<b>Zvukové a vizuálne upozornenie</b> *1/ <b>Len vizuálne upozornenie</b>
<b>Displej systému rozpoznávania dopravných značiek</b>	Zobrazí systém rozpoznávania dopravných značiek na prístrojovom paneli. <input checked="" type="checkbox"/> <b>Systém rozpoznávania dopravných značiek</b> Str. 461	<b>Zobrazit</b> *1/ <b>Žiadne</b>
<b>Výstraha prekročenia rýchlosti v systéme rozpoznávania dopravných značiek</b>	Aktivuje varovanie pred prekročením maximálnej povolenej rýchlosti. <input checked="" type="checkbox"/> <b>Systém rozpoznávania dopravných značiek</b> Str. 461	<b>ZAP.</b> *1/ <b>VYP.</b>

\*1:Predvolené nastavenie

## ■ Nastavenie počítadla

Prispôsobiteľné funkcie	Opis	Nastavenia na výber
Výstražná správa	Vyberie, či sa má zobrazit' výstražná správa. ➤ <b>Výstražné a informačné hlásenia rozhrania s informáciami pre vodiča</b> Str. 120	ZAP./VYP.*1
Nastavenie zobrazenia vonkajšej teploty	Vyberie na úpravu odčítania vonkajšej teploty o niekoľko stupňov. ➤ <b>Okolité teplota</b> Str. 133	-3 °C ~ ±0 °C*1 ~ +3 °C
Vynulovanie času trasy A	Zvolí vynulovanie času trasy A. ➤ <b>Rozsah / Palivo / Denné počítadlo kilometrov</b> Str. 139 ➤ <b>Rýchlosť a čas</b> Str. 141	Po natankovaní plnej nádrže/Po vypnutí zapalovania/Manuálne vynulovanie*1
Vynulovanie časovania trasy B	Zvolí vynulovanie času trasy B. ➤ <b>Rozsah / Palivo / Denné počítadlo kilometrov</b> Str. 139 ➤ <b>Rýchlosť a čas</b> Str. 141	Po natankovaní plnej nádrže/Po vypnutí zapalovania/Manuálne vynulovanie*1
Ovládanie hlasitosti alarmu	Mení hlasitosť všetkých varovaní systému, varovanie pred otvorením dverí a indikátor.	Maximálna/Stredná*1/Minimálna
Podsvietenie indikátora spotreby paliva	Zapnutie alebo vypnutie funkcie merača prostredia.	ZAP.*1/VYP.
Zobrazenie podrobných pokynov	Zapína/vypína kontextové upozornenie v podrobnej navigácii v informačnom rozhraní vodiča. ➤ <b>Podrobné pokyny</b> Str. 143	ZAP.*1/VYP.
Jednotky rýchlosti/ vzdialenosti	Výber jednotiek palubného počítadla. ➤ <b>Zmena jednotiek</b> Str. 137	Typ vozidla s ľavostranným riadením km/h · km*1/mph · míle Typ vozidla s pravostranným riadením km/h · km/mph · míle*1
Pripomenutie zadného sedadla	Zapnutie a vypnutie funkcie pripomenutia pre zadné sedadlá.	ZAP.*1/VYP.

\*1:Predvolené nastavenie





## ■ Keyless Access Setup (Nastavenie bezklúčového otvárania)

Prispôsobiteľné funkcie	Opis	Nastavenia na výber
<b>Bliknutie svetla pri inteligentnom nastupovaní</b>	Spôsobí, že po odomknutí/zamknutí dverí niektoré exteriérové svetlá zablikajú.	<b>ZAP.*1/VYP.</b>

\* 1:Predvolené nastavenie

## ■ Lighting Setup

Prispôsobiteľné funkcie	Opis	Nastavenia na výber
<b>Automatické diaľkové svetlá</b>	Zapne/vypne funkciu automatických diaľkových svetiel.	<b>ZAP.*1/VYP.</b>
<b>Čas stlmenia osvetlenia interiéru</b>	Zvolí dĺžku času, počas ktorého ostanú vnútorné svetlá svietiť po zatvorení dverí.  <b>Interiérové svetlá</b> Str. 219	<b>60 sekúnd/30 sekúnd*1/ 15 sekúnd</b>
<b>Časovač automatického vypnutia svetlometov</b>	Zvolí dĺžku času, počas ktorého ostanú vonkajšie svetlá svietiť po zatvorení dverí vodiča.  <b>Funkcia automatického vypnutia svetiel</b> Str. 186	<b>60 sekúnd/30 sekúnd/ 15 sekúnd*1/0 sekúnd</b>
<b>Integrácia svetlometov so stieračmi</b>	Vyberie zapnutie/vypnutie funkcie svetlometov a stieračov, keď je nastavenie svetlometov v polohe <b>AUTO</b> .  <b>Integrácia svetlometov so stieračmi</b> Str. 186	<b>ZAP.*1/VYP.</b>

\* 1:Predvolené nastavenie

## ■ Nastavenie dverí/okien

Prispôsobiteľné funkcie	Opis	Nastavenia na výber
<b>Oznámenie o bezkľúčovom uzamknutí</b>	Zapne/vypne blikanie exteriérových svetiel, keď sú dvere zamknuté/odomknuté diaľkovým ovládaním. ➤ <b>Používanie diaľkového ovládača</b> Str. 157	<b>ZAP.*1/VYP.</b>
<b>Funkcia automatického sklápania bočných zrkadiel*</b>	Vyberie fungovanie automatického sklopenia bočných zrkadiel.	<b>ZAP.*1/VYP.</b>
<b>Diaľkové ovládanie okien</b>	Mení nastavenia funkcie diaľkového ovládania okien.	<b>ZAP.*1/VYP.</b>

\*1:Predvolené nastavenie

## ■ Nastavenie elektricky ovládaných dverí batožinového priestoru\*

Prispôsobiteľné funkcie	Opis	Nastavenia na výber
<b>Režim bezkľúčového otvárania</b>	Zmení nastavenie bezkľúčového otvárania v otázke toho, kedy sa otvoria elektricky ovládané dvere batožinového priestoru.	<b>Kedykoľvek*1/Po odomknutí</b>
<b>Elektrické otváranie pomocou vonkajšej kľučky</b>	Zmení nastavenie otvárania elektricky ovládaných dverí batožinového priestoru, pokiaľ ide o ich otváranie pomocou vonkajšej rukoväti.	<b>ZAP (napájanie/manuálne)*1/ VYP (len manuálne)</b>
<b>Funkcia bezdotykového prístupu*</b>	Zmení nastavenie otvárania elektricky ovládaných dverí batožinového priestoru na možnosť otvárania rýchlym pohybom nohy dopredu a dozadu pod zadným nárazníkom.	<b>ZAP.*1/VYP.</b>

\*1:Predvolené nastavenie

## ■ Informácie o údržbe\*

Prispôsobiteľné funkcie	Opis	Nastavenia na výber
<b>Informácie o údržbe</b>	Vynuluje informácie o údržbe. ➤ <b>Systém pripomenutia servisu*</b> Str. 504	<b>Vyb. polož. na vynul.</b>

\* Nie je k dispozícii u všetkých modelov

## Obnovenie všetkých nastavení na predvolené hodnoty

Resetovanie všetkých ponúk a prispôsobených nastavení na výrobcom predvolené nastavenie.

### Predvolené všeobecné nastavenia

1. Stlačte tlačidlo .
2. Vyberte položku **Všeobecné nastavenia**.
3. Vyberte položku **System**.
4. Vyberte položku **Obnovenie dát z výrobného závodu**.  
▶ Na obrazovke sa zobrazí hlásenie s potvrdením.
5. Výberom položky **Pokračovať** vynulujete nastavenia.
6. Opätovným výberom položky **Pokračovať** vynulujete nastavenia.  
▶ Systém sa reštartuje.

### Predvolené nastavenia vozidla

1. Stlačte tlačidlo .
2. Vyberte položku **Nastavenie vozidla**.
3. Vyberte položku **Predvolené nastavenia**.
4. Zvoľte položku **Áno**.

### Obnovenie všetkých nastavení na predvolené hodnoty

Keď vozidlo prevádzate na tretiu stranu, obnovte všetky pôvodné nastavenia od výrobcu a odstráňte všetky osobné údaje.

Ak vykonáte príkaz **Obnovenie dát z výrobného závodu**, predinštalované aplikácie sa obnovia na výrobcom predvolené nastavenia.

## Telefónny systém hands-free

Telefónny systém hands-free (HFT) umožňuje uskutočňovať a prijímať telefónne hovory pomocou audiosystému vozidla bez manipulácie s mobilným telefónom.

### ▶▶ Telefónny systém hands-free

Telefón umiestnite tam, kde máte dobrý príjem signálu.

Na používanie systému HFT budete potrebovať mobilný telefón kompatibilný s rozhraním *Bluetooth*. Zoznam kompatibilných telefónov, postupov párovania a špeciálnych možností funkcií si vyžiadajte od jeho predajcu alebo miestneho predajcu vozidiel Honda.

Ak chcete systém používať, položka **Bluetooth** musí byť nastavená na možnosť **Zapnuté**.

▶ **Nastavenie telefónu** Str. 325

Tipy na ovládanie hlasom

- Prieduchy nasmerujte smerom od stropu a zatvorte okná, pretože ich hluk by mohol rušiť fungovanie mikrofónov.
- Stlačte tlačidlo , ak chcete zavolať na číslo pomocou hlasovej značky\*, mena v telefónnom zozname\* alebo čísla\*. Počkajte na pípnutie a potom hovorte jasne a prirodzene.
- Ak mikrofón okrem vášho hlasu zachytí aj iné hlasy, môže dôjsť k nesprávnemu vyhodnoteniu daného príkazu.
- Úroveň hlasitosti sa dá zmeniť podľa hlasitosti zvukového systému.

Ak v systéme nie je zadaný žiadny obľúbený kontakt, na obrazovke sa zobrazí kontextové upozornenie.

▶ **Obľúbené kontakty** Str. 330

### ■ Tlačidlá systému HFT

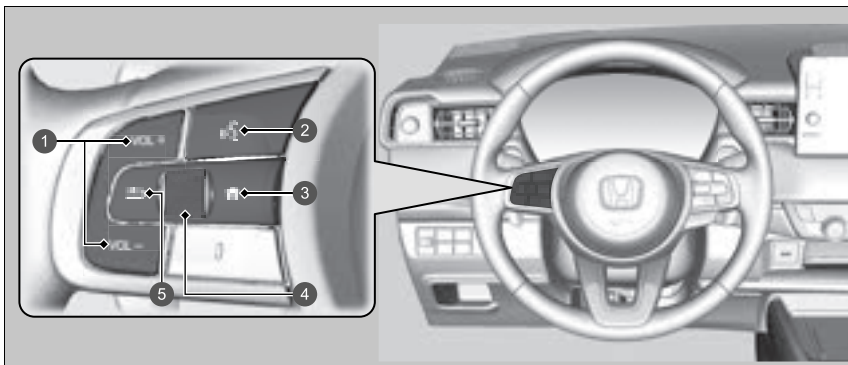

- 1 Tlačidlá **VOL +**/**VOL -** (Hlasnosť)
- 2 Tlačidlo  (Hovoriť)
- 3 Tlačidlo  (Domov)
- 4 Nastavovacie koliesko vľavo
- 5 Tlačidlo  (Späť)

**Tlačidlo  (Hovorit):** Stlačením tlačidla získate prístup k hlasovému portálu\* alebo zavoláte na číslo s uloženou hlasovou značkou\*.

**Tlačidlo  (Domov):** Stlačením prejdete späť na domovskú obrazovku informačného rozhrania vodiča.

**Nastavovacie koliesko vľavo:** Stlačte tlačidlo  (Domov), potom otáčajte nahor alebo nadol pre výber možnosti  (Telefón) na rozhraní s informáciami pre vodiča, a potom stlačte ľavé nastavovacie koliesko.

Pri prijímaní hovoru sa v rozhraní s informáciami pre vodiča zobrazí obrazovka prichádzajúceho hovoru. Hovor môžete prijať pomocou ľavého kolieska voliča.

 **Prijatie hovoru** Str. 335

 **Tlačidlo späť:** Stlačením tlačidla prejdete na predchádzajúcu obrazovku alebo zrušíte príkaz.

#### Telefónny systém hands-free

Bezdrôtová technológia *Bluetooth®*  
Slovné označenie a logá *Bluetooth®* sú registrované ochranné známky spoločnosti *Bluetooth SIG, Inc.* a akékoľvek ich použitie spoločnosťou Honda Motor Co., Ltd. je v súlade s príslušnou licenciou. Ostatné ochranné známky a obchodné názvy patria ich príslušným vlastníkom.

Obmedzenia systému HFT

Prichádzajúci hovor do systému HFT preruší prehrávanie audiosystému. Po ukončení hovoru sa prehrávanie obnoví.

## Zobrazenie stavu systému HFT

Obrazovka audiosystému/informačná obrazovka vás upozorní na prichádzajúci hovor.

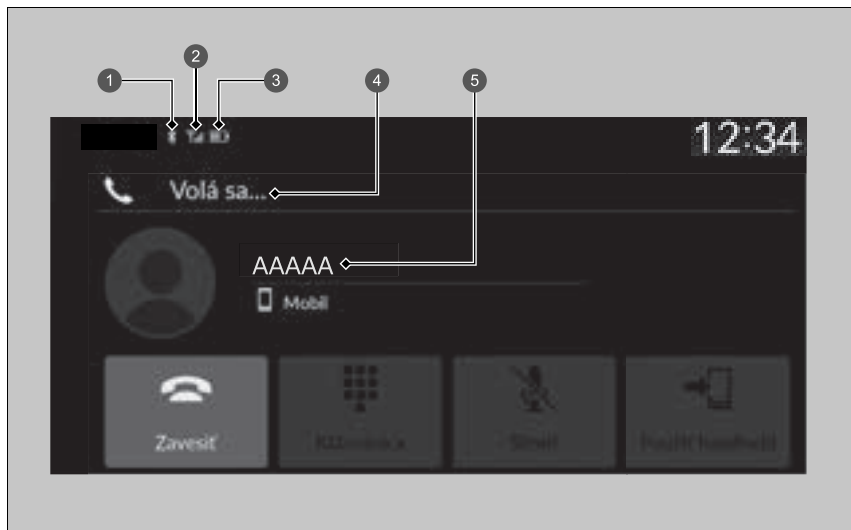

- 1 Indikátor *Bluetooth*<sup>®</sup>  
Rozsvieti sa, keď je telefón pripojený k systému HFT.
- 2 Intenzita signálu
- 3 Stav batérie
- 4 Režim HFT
- 5 Meno volajúceho (ak je zaregistrovaný)/číslo volajúceho (ak nie je zaregistrovaný)

## Zobrazenie stavu systému HFT

Informácie zobrazené na obrazovke audiosystému/informačnej obrazovke sa líšia v závislosti od konkrétnych modelov telefónov.

## ■ Obmedzenia manuálnej obsluhy

Keď sa vozidlo pohybuje, niektoré manuálne funkcie sú vypnuté alebo ich nemožno používať. Kým sa vozidlo nezastaví, nemôžete vybrať žiadnu možnosť, ktorá sa zobrazuje nasivo.

Ak je vozidlo v pohybe, pomocou hlasových povelov je možné volať iba na vopred uložené mená\*, čísla\* v telefónnom zozname alebo obľúbené kontakty s hlasovými značkami\*.

➤ **Oblúbené kontakty** Str. 330

## ■ Ponuky systému HFT

Ak chcete používať tento systém, režim napájania musí byť v polohe PRÍSLUŠENSTVO alebo ZAPNUTÉ. Vyberte položku **Telefón** na zobrazenie obrazovky telefónu.

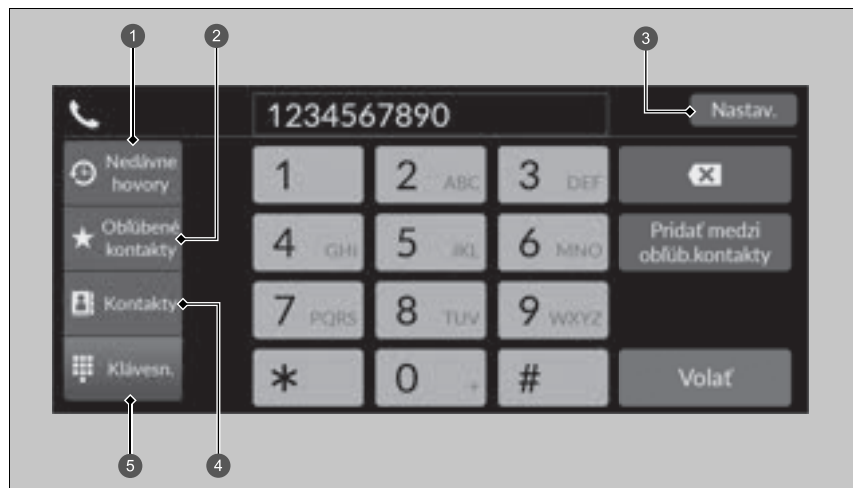

- ① Nedávne hovory
- ② Obľúbené kontakty
- ③ Nastavenia
- ④ Kontakty
- ⑤ Klávesnica

## ▶▶ Ponuky systému HFT

Niektoré funkcie sú počas jazdy obmedzené.



**Nedávne hovory:** Zobrazí posledné odchádzajúce, prichádzajúce a zmeškané hovory.

➤ **Uskutočnenie hovoru pomocou nedávnych hovorov** Str. 333

**Oblíbené kontakty:** Vytočí vybrané číslo v položke Oblíbené kontakty.

➤ **Uskutočnenie hovoru pomocou položky oblíbených kontaktov** Str. 333

**Nastavenia:** Zmeny v nastaveniach telefónu.

➤ **Obrazovka nastavenia telefónu** Str. 324

**Kontakty:** Zobrazí telefónny zoznam spárovaného telefónu.

➤ **Uskutočnenie hovoru pomocou importovaného telefónneho zoznamu** Str. 334

**Klávesnica:** Zadávanie telefónneho čísla, ktoré sa má vytočiť.

➤ **Uskutočnenie hovoru pomocou telefónneho čísla** Str. 334

## ■ Obrazovka nastavenia telefónu

Ak chcete zobraziť obrazovku s nastaveniami telefónu, vyberte položku **Nastavenia** na obrazovke telefónu.

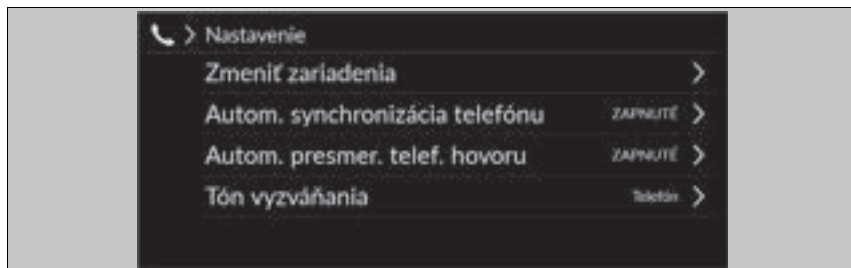

**Zmeniť zariadenia** Spáruje nový telefón so systémom a pripojí, odpojí alebo odstráni spárované zariadenie.

☒ **Nastavenie telefónu** Str. 325

**Auto synchronizácia telefónu** Nastavenie automatického importu telefónneho zoznamu a nedávnych hovorov pri spárovaní telefónu so systémom HFT.

☒ **Automatické importovanie telefónneho zoznamu a nedávnych hovorov z mobilného telefónu** Str. 328

**Autom. presmer. telef. hovoru:** Nastaví automatické presmerovanie hovorov z telefónu do systému HFT pri vstupe do vozidla.

☒ **Automatické presmerovanie** Str. 329

**Tón vyzváňania** Výber vyzváňacieho tónu.

☒ **Zvonenie** Str. 329

## Nastavenie telefónu

### ■ Nastavenie *Bluetooth*®

Môžete zapnúť a vypnúť funkciu *Bluetooth*®.

1. Stlačte tlačidlo  HOME.
2. Vyberte položku **Všeobecné nastavenia**.
3. Vyberte položku **Pripojenia**.
4. Vyberte položku **Bluetooth**.
5. Vyberte položku **Možnosti**.
6. Vyberte položku **Bluetooth**, potom položku **ZAPNUTÉ**.

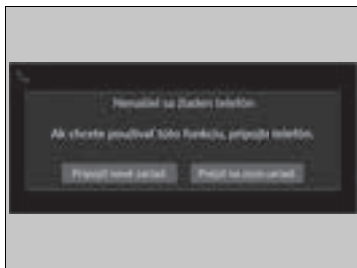

### ■ Párovanie mobilného telefónu (keď sa v systéme nenachádza žiaden spárovaný telefón)

1. Vyberte položku **Telefón**.
2. Vyberte položku **Pripojiť nové zariadenie**
3. Skontrolujte, či je telefón v režime vyhľadávania alebo v zistiteľnom režime.
4. V telefóne vyberte zariadenie **Honda HFT**.
  - Ak chcete spárovať telefón z tohto audiosystému, vyberte položku **Vyhľadať zariadenia**, a keď sa váš telefón zobrazí v zozname, vyberte ho.
5. Systém na obrazovke audiosystému/ informačnej obrazovke zobrazí párovací kód.
  - Potvrďte, či sa párovací kód na obrazovke a v telefóne zhodujú. Pri jednotlivých typoch telefónov existujú odlišnosti.
6. Vyberte požadované funkcie a potom položku **Pripojiť**.
7. Ak je párovanie úspešné, na obrazovke sa zobrazí oznámenie.
8. Zvoľte položku **OK**.

### ▣ Nastavenie telefónu

Ak chcete uskutočňovať a prijímať hovory prostredníctvom telefónneho systému hands-free, telefón kompatibilný s rozhraním *Bluetooth* musíte spárovať so systémom.

Tipy pre párovanie telefónu

- Váš telefón nemôžete párovať, keď je vozidlo v pohybe.
- Spárovať je možné až šesť telefónov.
- Keď je telefón spárovaný so systémom, jeho batéria sa môže rýchlejšie vybiť.

Po spárovaní telefónu sa telefón zobrazí na obrazovke spolu s nasledujúcimi ikonami.

: Telefón je kompatibilný s funkciou *Bluetooth*<sup>®</sup> Audio.

: Telefón možno používať so systémom HFT.

: Telefón je kompatibilný so službou Apple CarPlay.

Ak existuje aktívne pripojenie k Apple CarPlay, nie je k dispozícii párovanie ďalších zariadení kompatibilných s *Bluetooth*<sup>®</sup>.

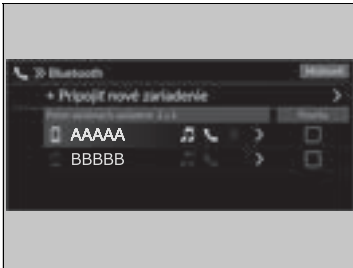

### ■ Ak chcete zmeniť aktuálne spárovaný telefón

1. Vyberte položku **Telefón**.
2. Vyberte položku **Nastavenia**.
3. Vyberte položku **Zmeniť zariadenia**.
4. Zvoľte telefón, ktorý chcete pripojiť.
  - Systém HFT odpojí pripojený telefón a začne hľadať iný spárovaný telefón.
  - Môžete nastaviť prioritu pripojených telefónov. Začiarknite políčko vedľa telefónu, ktorý má mať vyššiu prioritu.
5. Vyberte položku (Zvuk), (Telefón) alebo (Apple CarPlay).
  - Možnosti a je možné vybrať súčasne. Keď však vyberiete , nie je možné vybrať a .
6. Vyberte položku **Použiť**.

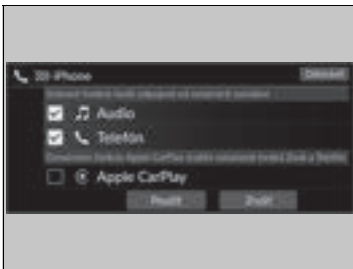

### ■ Odstránenie spárovaného telefónu

1. Vyberte položku **Telefón**.
2. Vyberte položku **Nastavenia**.
3. Vyberte položku **Zmeniť zariadenia**.
4. Vyberte telefón, ktorý chcete odstrániť.
5. Zvoľte položku **Odstrániť**.
6. Na obrazovke sa zobrazí hlásenie s potvrdením. Zvoľte položku **Odstrániť**.

### ►► Ak chcete zmeniť aktuálne spárovaný telefón

Ak sa pri pokuse o prepnutie na iný telefón nenájdu alebo nespárujú žiadne iné telefóny, systém HFT vám oznámi, že bol opäť pripojený pôvodný telefón.

Na spárovanie iných telefónov vyberte položku + **Pripojiť nové zariadenie** z obrazovky **Bluetooth**.

## ■ Automatické importovanie telefónneho zoznamu a nedávnych hovorov z mobilného telefónu









Po spárovaní telefónu sa obsah jeho telefónneho zoznamu a nedávnych hovorov automaticky importuje do systému.

1. Vyberte položku **Telefón**.
2. Vyberte položku **Nastavenia**.
3. Vyberte položku **Auto synchronizácia telefónu**.
4. Zvoľte položku **ZAPNUTÉ** alebo **VYPNUTÉ**.
  - Predvolené nastavenie je **ZAPNUTÉ**.

## ☒ Automatické importovanie telefónneho zoznamu a nedávnych hovorov z mobilného telefónu

Na niektorých telefónoch je potrebné povoliť importovanie do telefónneho zoznamu mobilných telefónov.

Keď vyberiete meno z telefónneho zoznamu mobilného telefónu, môžete vidieť ikonu kategórie. Tieto ikony označujú, aký typ telefónnych čísel je uložený pre daný kontakt.

	Preferované		Fax
	Domov		Auto
	Mobil		Hlas
	Práca		Iné
	Pager		

Pri niektorých telefónoch nemusí byť možné importovať ikony kategórií do systému.

Telefónny zoznam sa aktualizuje pri každom pripojení. Nedávne hovory sa aktualizujú pri každom pripojení alebo po každom hovore.

## Automatické presmerovanie

Ak počas telefonovania nastúpíte do vozidla, hovor môže byť automaticky presmerovaný do systému HFT.

1. Vyberte položku **Telefón**.
2. Vyberte položku **Nastavenia**.
3. Vyberte položku **Autom. presmer. telef. hovoru**.
4. Zvoľte položku **ZAPNUTÉ** alebo **VYPNUTÉ**.
  - ▶ Predvolené nastavenie je **ZAPNUTÉ**.

## Zvonenie

Nastavenie vyzváňacieho tónu možno zmeniť.

1. Vyberte položku **Telefón**.
2. Vyberte položku **Nastavenia**.
3. Vyberte položku **Tón zvonenia**.
4. Vyberte položku **Vozidlo** alebo **Telefón**.
  - ▶ Predvolené nastavenie je **Telefón**.

### Zvonenie

**Vozidlo:** Z reproduktorov znie pevný vyzváňací tón.

**Telefón:** V závislosti od značky a modelu mobilného telefónu, zaznie vyzváňací tón uložený v telefóne (ak je telefón pripojený).

## ■ Oblíbené kontakty

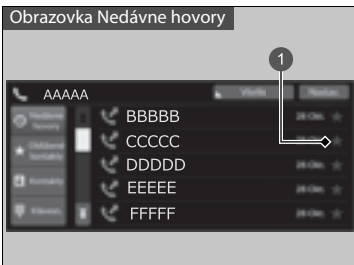

1 Ikona hviezdíčky

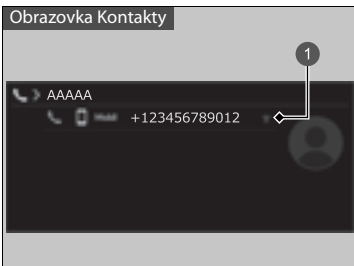

1 Ikona hviezdíčky

### ■ Pridanie kontaktu medzi Oblíbené kontakty

1. Vyberte položku **Telefón**.
2. Vyberte položku **Nedávne hovory, Kontakty** alebo **Klávesnica**.

Na obrazovke nedávnych hovorov alebo kontaktov

3. Vyberte ikonu hviezdíčky.

Na obrazovke klávesnice

3. Vyberte možnosť **Pridať medzi oblúb. kontakty**.

- ▶ Ak je oblíbený kontakt úspešne uložený, na obrazovke sa zobrazí oznámenie.
- ▶ Ak chcete odstrániť oblíbený kontakt, znova vyberte ikonu hviezdíčky.



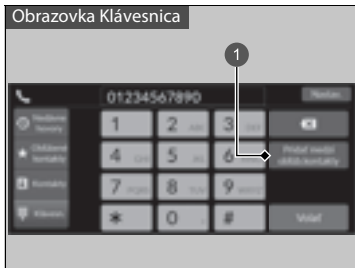

### 1 Pridať medzi oblúb. kontakty

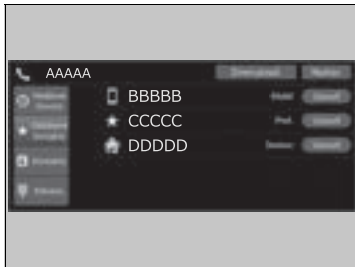

#### ■ Úprava obľúbených kontaktov

1. Vyberte položku **Telefón**.
2. Vyberte možnosť **Oblúbené kontakty**.
3. Vyberte položku **Upraviť** na položke obľúbených kontaktov, ktorú chcete upraviť.
4. Vyberte požadované nastavenie.
5. Vyberte položku **Hotovo**.

#### ■ Odstránenie obľúbených kontaktov

1. Vyberte položku **Telefón**.
2. Vyberte možnosť **Oblúbené kontakty**.
3. Vyberte položku **Upraviť** na položke obľúbených kontaktov, ktorú chcete odstrániť.
4. Vyberte položku **Odstrániť**.
5. Na obrazovke sa zobrazí hlásenie s potvrdením. Zvoľte položku **Áno**.

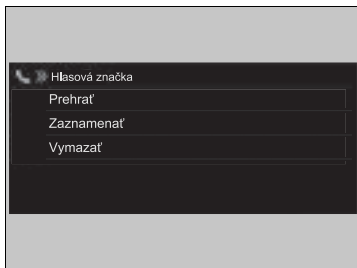

#### Modely bez systému ovládania hlasom

##### ■ Pridanie hlasovej značky k uloženým obľúbeným kontaktom

1. Vyberte položku **Telefón**.
2. Vyberte možnosť **Oblíbené kontakty**.
3. Vyberte položku **Upraviť** na položke obľúbených kontaktov, ktorú chcete upraviť.
4. Zvoľte položku **Hlasová značka**.
5. Zvoľte položku **Nahrať**.
6. Vyberte položku **Nahrať** alebo použite tlačidlo  a dokončite hlasovú značku podľa pokynov.

#### Modely bez systému ovládania hlasom

##### ■ Odstránenie hlasovej značky

1. Vyberte položku **Telefón**.
2. Vyberte možnosť **Oblíbené kontakty**.
3. Vyberte položku **Upraviť** na položke obľúbených kontaktov, ktorú chcete upraviť.
4. Zvoľte položku **Hlasová značka**.
5. Vyberte položku **Vymazať**.
6. Na obrazovke sa zobrazí hlásenie s potvrdením. Zvoľte položku **Áno**.

#### » Oblíbené kontakty

##### Modely bez systému ovládania hlasom

Nepoužívajte duplicitné hlasové značky. Nepoužívajte „domov“ ako hlasovú značku. Systém ľahšie rozozná dlhšie mená. Použite napr. „John Smith“ namiesto „John“.

## Uskutočnenie volania

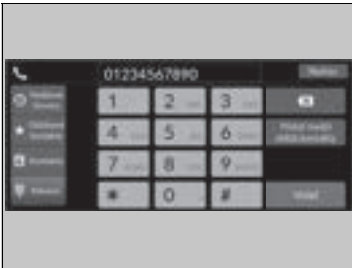

Hovory môžete uskutočňovať zadaním ľubovoľného telefónneho čísla alebo pomocou importovaných záznamov **Nedávne hovory**, **Oblíbené kontakty** a **Kontakty**.

### ■ Uskutočnenie hovoru pomocou nedávnych hovorov

Nedávne hovory sú uložené v časti **Všetky**, **Volané**, **Zmeškané** a **Prijaté**.

1. Vyberte položku **Telefón**.
2. Vyberte položku **Nedávne hovory**.
  - Môžete triediť podľa **Všetko**, **Volané**, **Zmeškané**, alebo **Prijaté**. Vyberte ikonu v pravom hornom rohu obrazovky.
3. Zvoľte číslo.
  - Vytáčanie sa spustí automaticky.

### ■ Uskutočnenie hovoru pomocou položky obľúbených kontaktov

1. Vyberte položku **Telefón**.
2. Vyberte možnosť **Oblíbené kontakty**.
  - Poradie položiek obľúbených kontaktov môžete zmeniť výberom možnosti **Zmen.porad..**
3. Zvoľte číslo.
  - Vytáčanie sa spustí automaticky.

### ►► Uskutočnenie volania

Po spojení hovoru môžete počuť hlas druhej osoby cez reproduktory audiosystému.

Kým existuje aktívne spojenie so službou Apple CarPlay, nie je možné telefonovať pomocou systému handsfree (HFT) a hovory sa uskutočňujú iba prostredníctvom služby Apple CarPlay.

#### Modely bez systému ovládania hlasom

Oblíbené kontakty s priradenou hlasovou značkou môžete vytočiť pomocou hlasového povelu z väčšiny obrazoviek. Stlačte tlačidlo a vyslovte hlasovú značku.

### ►► Uskutočnenie hovoru pomocou nedávnych hovorov

Nedávne hovory sa zobrazia iba vtedy, keď je k systému pripojený telefón.

**Všetky:** Zobrazí posledné odchádzajúce, prichádzajúce a zmeškané hovory.

**Vytočené:** Zobrazí posledné odchádzajúce hovory.

**Zmeškané:** Zobrazí posledné zmeškané hovory.

**Prijaté:** Zobrazí posledné prichádzajúce hovory.

### ►► Uskutočnenie hovoru pomocou položky obľúbených kontaktov

#### Modely bez systému ovládania hlasom

Ak je uložená hlasová značka, stlačte tlačidlo a zavolajte na číslo pomocou hlasovej značky.

► **Oblíbené kontakty** Str. 330

Oblíbené kontakty s priradenou hlasovou značkou môžete vytočiť pomocou hlasového povelu z ktorejkoľvek obrazovky. Stlačte tlačidlo a postupujte podľa pokynov.

### ■ Uskutočnenie hovoru pomocou importovaného telefónneho zoznamu

1. Vyberte položku **Telefón**.
2. Vyberte položku **Kontakty**.
3. Zvoľte meno.
  - ▶ Môžete triediť podľa **krstného mena** alebo **priezviska**. Vyberte ikonu v pravom hornom rohu obrazovky.
4. Zvoľte číslo.
  - ▶ Vytáčanie sa spustí automaticky.

### ■ Uskutočnenie hovoru pomocou telefónneho čísla

1. Vyberte položku **Telefón**.
2. Vyberte položku **Klávesnica**.
3. Zvoľte číslo.
  - ▶ Na zadávanie čísel použite klávesnicu na dotykovej obrazovke.
4. Vyberte položku **Hovor**.
  - ▶ Vytáčanie sa spustí automaticky.

### » Uskutočnenie hovoru pomocou importovaného telefónneho zoznamu

#### Modely bez systému ovládania hlasom

Pomocou hlasových príkazov môžete volať na uložené čísla obľúbených kontaktov s hlasovou značkou.

➔ **Obľúbené kontakty** Str. 330

### » Uskutočnenie hovoru pomocou telefónneho čísla

#### Modely bez systému ovládania hlasom

Pomocou hlasových príkazov môžete volať na uložené čísla obľúbených kontaktov s hlasovou značkou.

➔ **Obľúbené kontakty** Str. 330

## Prijatie hovoru

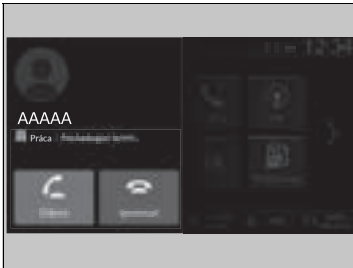

Pri prichádzajúcom hovore zaznie zvuk upozornenia (ak je funkcia aktivovaná) a zobrazí sa obrazovka **Prichádzajúci hovor**.

Hovor môžete prijať pomocou ľavého kolieska voliča.

Ak chcete prijať hovor, otáčajte nahor alebo nadol pre výber možnosti  (Prijat) na rozhraní s informáciami pre vodiča a potom stlačte ľavé nastavovacie koliesko.

- Ak chcete odmietnuť alebo ukončiť hovor, vyberte možnosť  (Ignorovať) v rozhraní s informáciami pre vodiča pomocou ľavého kolieska voliča.

## ►► Prijatie hovoru



Čakajúci hovor

Stlačením tlačidla  (Prijat) podržte aktuálny hovor a prijmete prichádzajúci hovor.

Ak sa chcete vrátiť na aktuálny hovor, vyberte možnosť  pomocou ľavého kolieska voliča.

Ak nechcete prijať prichádzajúci hovor, vyberte položku  (Ignorovať).

Ak chcete ukončiť aktuálny hovor, vyberte položku .

Namiesto použitia tlačidiel  a  na rozhraní s informáciami pre vodiča môžete vybrať ikony na obrazovke audiosystému/informačnej obrazovke.

## Možnosti počas hovoru

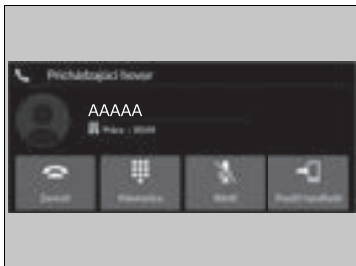

Počas hovoru sú k dispozícii nasledujúce možnosti.

**Klávesnica:** Odosielanie čísel počas hovoru. Je to užitočné, keď voláte telefónne systémy riadené pomocou ponuky.

**Stlmiť:** Stlmenie vášho hlasu.

**Použitie mobilné zariadenie** Presmerovanie hovoru zo systému do telefónu.

Dostupné možnosti sa zobrazujú v spodnej polovici obrazovky.

Vyberte požadovanú možnosť.

- ▶ Keď je zvolená možnosť **Stlmiť** a je otvorená iná obrazovka než obrazovka telefónu, zobrazí sa ikona stlmenia. Ak chcete funkciu vypnúť, znova vyberte položku **Stlmiť**.

## Možnosti počas hovoru

Môžete vybrať ikony na obrazovke audiosystému/informačnej obrazovke.

## Zariadenie iPod/jednotka USB flash

Ak dôjde k chybe pri prehrávaní zo zariadenia iPod alebo pamäťového zariadenia USB, môžu sa zobrazit nasledujúce chybové hlásenia. Ak sa vám nedarí odstrániť chybové hlásenie, obráťte sa na predajcu.

Chybové hlásenie	Riešenie
<b>Žiadna odpoveď zo zariadenia</b>	Zobrazí sa, keď systém nerozpozna zariadenie iPod. Znova pripojte zariadenie iPod.
<b>Pokus o opät. pripojenie</b>	
<b>Súbor nie je možné prehrať</b>	Zobrazí sa, keď sú súbory v pamäťovom zariadení USB chránené autorskými právami alebo sú v nepodporovanom formáte. Toto chybové hlásenie sa zobrazí na päť sekúnd, potom sa prehrá ďalšia skladba.
<b>Nepodporované zariadenie</b>	Zobrazí sa, keď systém nedokáže nadviazať komunikáciu s pripojeným zariadením. Ak sa toto hlásenie zobrazuje, keď je zariadenie pripojené, obráťte sa na miesto nákupu tohto zariadenia.
<b>Vyskytla sa chyba nabíjania pripojeného zariadenia USB. Keď to bude bezpečné, skontrolujte kompatibilitu zariadenia a kábla USB a skúste to znova.</b>	Zobrazí sa, keď je pripojené nekompatibilné zariadenie. Zariadenie odpojte. Potom vypnite audiosystém a znova ho zapnite. Nepripájajte znova zariadenie, ktoré spôsobilo chybu.

## Kompatibilné zariadenia iPod, iPhone a pamäťové zariadenia USB Flash

### Kompatibilita s modelmi zariadení iPod a iPhone

Model
Určené pre iPod touch (5. až 6. generácia) vydaná medzi rokmi 2012 a 2015
Vyrobené pre iPhone 5/iPhone 5s/iPhone 5c/iPhone 6/iPhone 6 Plus/iPhone 6S/iPhone 6S Plus/iPhone SE/iPhone SE (2. generácia)/iPhone 7/iPhone 7 Plus/iPhone 8/iPhone 8 Plus/iPhone X/iPhone XS/iPhone XS Max/iPhone XR/iPhone 11/iPhone 11 Pro/iPhone 11 Pro Max/iPhone 12/iPhone 12 mini/iPhone 12 Pro/iPhone 12 Pro Max

### Jednotky USB flash

- Používajte pamäťové zariadenie USB s kapacitou najmenej 256 MB.
- Niektoré digitálne zvukové prehrávače nemusia byť kompatibilné.
- Niektoré pamäťové zariadenia USB (napr. zariadenie s bezpečnostným blokováním) nemusia fungovať.
- Niektoré softvérové súbory neumožňujú prehrávanie zvuku alebo zobrazenie textových dát.
- Každý audiosystém je kompatibilný s nasledujúcimi formátmi. Niektoré verzie formátov nemusia byť podporované.  
MP3, WMA, AAC, FLAC, PCM/WAVE, MP4, AVI, MKV, ASF/WMV

### ☒ Kompatibilita s modelmi zariadení iPod a iPhone

Systém nemusí fungovať so všetkými softvérovými verziami nasledujúcich zariadení.

### ☒ Jednotky USB flash

Súbory na pamäťovom zariadení USB sa prehrávajú v uloženom poradí. Toto poradie sa môže líšiť od poradia zobrazeného na vašom počítači alebo zariadení.



## Odporúčané zariadenia

### ■ Súbor MP4

Médiá	Pamäťové zariadenie USB	
<b>Profil (verzia MP4)</b>	BaselineProfile/Level 3, MailProfile/Level 3.1 (MPEG4-AVC)	SimpleProfile/Level 5 (MPEG4)
<b>Prípona súboru (verzia MP4)</b>	.mp4/.m4v	
<b>Kompatibilný zvukový kodek</b>	AAC, MP3	
<b>Kompatibilný video kodek</b>	MPEG4-AVC (H.264)	MPEG4 (ISO/IEC 14496 časť 2)
<b>Bitová rýchlosť</b>	10 Mb/s, 14 Mb/s (MPEG4-AVC)	8 Mb/s (MPEG4)
<b>Max. veľkosť obrázka</b>	1 280 × 720 pixelov (MPEG4-AVC)	720 × 576 pixelov (MPEG4)

### ■ Súbor AVI

Médiá	Pamäťové zariadenie USB		
<b>Profil (verzia AVI)</b>	BaselineProfile/Level 3, MailProfile/Level 3.1 (MPEG4-AVC)	SimpleProfile/Level 5 (MPEG4)	AdvancedProfile/Level 2, MainProfile/Level Medium, SimpleProfile/Level Medium (VC-1)
<b>Prípona súboru (verzia AVI)</b>	.avi		
<b>Kompatibilný zvukový kodek</b>	AAC, MP3, WMA		
<b>Kompatibilný video kodek</b>	MPEG4-AVC (H.264)	MPEG4 (ISO/IEC 14496 časť 2)	VC-1
<b>Bitová rýchlosť</b>	10 Mb/s, 14 Mb/s (MPEG4-AVC)	8 Mb/s (MPEG4)	20 Mb/s, 10 Mb/s, 384 kb/s (VC-1)
<b>Max. veľkosť obrázka</b>	1 280 × 720 pixelov (MPEG4-AVC)	720 × 576 pixelov (MPEG4)	1 280 × 720 pixelov, 720 × 480 pixelov, 352 × 288 pixelov (VC-1)

■ Súbor MKV

Médiá	Pamäťové zariadenie USB		
<b>Profil (verzia MKV)</b>	BaselineProfile/Level 3, MainProfile/Level 3.1 (MPEG4-AVC)	SimpleProfile/Level 5 (MPEG4)	AdvancedProfile/Level 2, MainProfile/Level Medium, SimpleProfile/Level Medium (VC-1)
<b>Prípona súboru (verzia MKV)</b>	.mkv		
<b>Kompatibilný zvukový kodek</b>	AAC, MP3		
<b>Kompatibilný video kodek</b>	MPEG4-AVC (H.264)	MPEG4 (ISO/IEC 14496 časť 2)	VC-1
<b>Bitová rýchlosť</b>	10 Mb/s, 14 Mb/s (MPEG4-AVC)	8 Mb/s (MPEG4)	20 Mb/s, 10 Mb/s, 384 kb/s (VC-1)
<b>Max. veľkosť obrázka</b>	1 280 × 720 pixelov (MPEG4-AVC)	720 × 576 pixelov (MPEG4)	1 280 × 720 pixelov, 720 × 480 pixelov, 352 × 288 pixelov (VC-1)

■ Súbor ASF/WMV

Médiá	Pamäťové zariadenie USB	
<b>Profil (verzia ASF/WMV)</b>	BaselineProfile/Level 3, MainProfile/Level 3.1 (MPEG4-AVC)	AdvancedProfile/Level 2, MainProfile/Level Medium, SimpleProfile/Level Medium (VC-1)
<b>Prípona súboru (verzia ASF/WMV)</b>	.asf/.wmv	
<b>Kompatibilný zvukový kodek</b>	WMA	
<b>Kompatibilný video kodek</b>	MPEG4-AVC (H.264)	VC-1
<b>Bitová rýchlosť</b>	10 Mb/s, 14 Mb/s(MPEG4-AVC)	20 Mb/s, 10 Mb/s, 384 kb/s(VC-1)
<b>Max. veľkosť obrázka</b>	1 280 × 720 pixelov (MPEG4-AVC)	1 280 × 720 pixelov, 720 × 480 pixelov, 352 × 288 pixelov (VC-1)

## Informácie o licenciách Open Source

Ak chcete zobraziť informácie o licencií na otvorený zdrojový kód, postupujte nasledovne.

1. Vyberte položku **Všeobecné nastavenia**.
2. Vyberte položku **Systém**.
3. Vyberte položku **Podrobnosti**.

### Softvér audiosystému s displejom \*

Copyright 2014 jQuery Foundation a ďalší prispievatelia

<http://jquery.com/>

Týmto sa každej osobe, ktorá získala kópiu tohto softvéru a priložených súborov s dokumentáciou („Softvér“), udeľuje bezplatné povolenie na neobmedzené narábanie s týmto softvérom vrátane práv na používanie, kopírovanie, úpravu, zlučovanie, publikovanie, distribúciu, licencovanie tretím stranám a predaj kópií Softvéru, a tiež sa udeľuje rovnaké povolenie osobám, ktorým sa softvér poskytne, pri splnení nasledujúcich podmienok:

Vyššie uvedené oznámenie o autorských právach a toto oznámenie o povolení budú začlenené do všetkých kópií alebo podstatných častí softvéru.

SOFTVÉR SA POSKYTUJE „TAK, AKO JE“, BEZ AKEJKOL'VEK ZÁRUKY, VÝSLOVNEJ ALEBO PREDPOKLADANEJ, VRÁTANE ZÁRUKY PREDAJNOSTI, VHDNOSTI NA URČITÝ ÚČEL ALEBO PRÁVNEJ ČISTOTY. AUTORI ANI MAJITELIA AUTORSKÝCH PRÁV NEBUDÚ ZA ŽIADNYCH OKOLNOSTÍ ZODPOVEDNÍ ZA ŽIADNE NÁROKY, ŠKODY ANI INÉ ZÁVÄZKY, ČI UŽ NA ZÁKLADE ŽALOBY ZALOŽENEJ NA ZMLUVE, OBČIANSKOPRÁVNEHO DELIKTU ALEBO INOM, VZNIKNUТОM ZO SOFTVÉRU ALEBO V SPOJENÍ S NÍM, PRÍPADNE NA ZÁKLADE POUŽÍVANIA SOFTVÉRU ALEBO INEJ MANIPULÁCIE SO SOFTVÉROM.

\* Nie je k dispozícii u všetkých modelov

## Právne informácie týkajúce sa služby Apple CarPlay/Android Auto

### ■ VYHLÁSENIA TÝKAJÚCE SA LICENCIE NA UŽIVATEĽSKÚ PRÍRUČKU/ZODPOVEDNOSTI

POUŽÍVANIE SLUŽBY APPLE CARPLAY PODLIEHA VÁŠMU SÚHLASU SO ZMLUVNÝMI PODMIENKAMI SLUŽBY CARPLAY, KTORÉ SÚ SÚČASŤOU ZMLUVNÝCH PODMIENOK APPLE iOS. V SKRATKE, NA ZÁKLADE ZMLUVNÝCH PODMIENOK SLUŽBY CARPLAY SPOLOČNOSŤ APPLE ANI JEJ POSKYTOVATEĽIA SLUŽIEB NENESÚ ŽIADNU ZODPOVEDNOSŤ, AK SLUŽBY NEBUDÚ FUNGOVAŤ SPRÁVNE ALEBO SA SKONČÍ ICH POSKYTOVANIE, VÝRAZNE SA OBMEDZUJE INÁ ZODPOVEDNOSŤ SPOLOČNOSTI APPLE A JEJ POSKYTOVATEĽOV SLUŽIEB, OPISUJÚ SA TYPY INFORMÁCIÍ O POUŽÍVATEĽOVI (VRÁTANE, NAPRÍKLAD, POLOHY VOZIDLA, RÝCHLOSTI VOZIDLA A STAVU VOZIDLA), KTORÉ ZHROMAŽDŽUJE A UCHOVÁVA SPOLOČNOSŤ APPLE A JEJ POSKYTOVATEĽIA SLUŽIEB, A UVÁDZAJÚ SA URČITÉ MOŽNÉ RIZIKÁ SPOJENÉ S POUŽÍVANÍM SLUŽBY CARPLAY VRÁTANE MOŽNÉHO NARUŠENIA POZORNOSTI VODIČA. PODROBNOSTI TÝKAJÚCE SA POUŽÍVANIA A SPRACOVANIA ÚDAJOV SPOLOČNOSŤOU APPLE ODOVZDANÝCH SLUŽBOU CARPLAY NÁJDETE V ZÁSADÁCH OCHRANY OSOBNÝCH ÚDAJOV SPOLOČNOSTI APPLE.

POUŽÍVANIE SLUŽBY ANDROID AUTO PODLIEHA VÁŠMU SÚHLASU SO ZMLUVNÝMI PODMIENKAMI SLUŽBY ANDROID AUTO, S KTORÝMI MUSÍTE SÚHLASIŤ PRI PREVZATÍ APLIKÁCIE ANDROID AUTO DO TELEFÓNU SO SYSTÉMOM ANDROID. V SKRATKE, NA ZÁKLADE ZMLUVNÝCH PODMIENOK SLUŽBY ANDROID AUTO SPOLOČNOSŤ GOOGLE ANI JEJ POSKYTOVATEĽIA SLUŽIEB NENESÚ ŽIADNU ZODPOVEDNOSŤ, AK SLUŽBY NEBUDÚ FUNGOVAŤ SPRÁVNE ALEBO SA SKONČÍ ICH POSKYTOVANIE, VÝRAZNE SA OBMEDZUJE INÁ ZODPOVEDNOSŤ SPOLOČNOSTI GOOGLE A JEJ POSKYTOVATEĽOV SLUŽIEB, OPISUJÚ SA TYPY INFORMÁCIÍ O POUŽÍVATEĽOVI (VRÁTANE, NAPRÍKLAD, POLOHY VOZIDLA, RÝCHLOSTI VOZIDLA A STAVU VOZIDLA), KTORÉ ZHROMAŽDŽUJE A UCHOVÁVA SPOLOČNOSŤ GOOGLE A JEJ POSKYTOVATEĽIA SLUŽIEB, A UVÁDZAJÚ SA URČITÉ MOŽNÉ RIZIKÁ SPOJENÉ S POUŽÍVANÍM SLUŽBY ANDROID AUTO VRÁTANE MOŽNÉHO NARUŠENIA POZORNOSTI VODIČA. PODROBNOSTI TÝKAJÚCE SA POUŽÍVANIA A SPRACOVANIA ÚDAJOV SPOLOČNOSŤOU GOOGLE ODOVZDANÝCH SLUŽBOU ANDROID AUTO NÁJDETE V ZÁSADÁCH OCHRANY OSOBNÝCH ÚDAJOV SPOLOČNOSTI GOOGLE.

## ■ VYHLÁSENIE O ZÁRUKÁCH A OBMEDZENÍ ZODPOVEDNOSTI

VÝSLOVNE POTVRDZUJETE A SÚHLASÍTE, ŽE POUŽÍVANIE SLUŽBY APPLE CARPLAY ALEBO ANDROID AUTO („APLIKÁCIE“) JE VÝLUČNE NA VLASTNÉ RIZIKO, A ŽE VŠETKY RIZIKÁ TÝKAJÚCE SA VYHOVUJÚCEJ KVALITY, VÝKONNOSTI, PRESNOSTI A ÚSILIA SÚ V PLNOM ROZSAHU POVOLENOM PLATNÝMI ZÁKONMI, A ŽE APLIKÁCIE A INFORMÁCIE O APLIKÁCIÁCH SA POSKYTUJÚ „V DANOM STAVE“ A „SÚ DOSTUPNÉ“ SO VŠETKÝMI CHYBAMI BEZ AKEJKOL'VEK ZÁRUKY, A SPOLOČNOSŤ HONDA TÝMTO ODMIETA VŠETKY ZÁRUKY A PODMIENKY S OHĽADOM NA APLIKÁCIE A INFORMÁCIE O APLIKÁCIÁCH, ČI UŽ VÝSLOVNÉ, ODVODENÉ ALEBO VYPLÝVAJÚCE ZO ZÁKONA VRÁTANE, NIE VŠAK VÝHRADNE, ODVODENÝCH ZÁRUK A PODMIENOK PREDAJNOSTI, USPOKOJIVEJ KVALITY, VHODNOSTI NA KONKRÉTNY ÚČEL, PRESNOSTI, BEZPROBLÉMOVÉHO UŽÍVANIA A NEPORUŠENIA PRÁV TRETÍCH STRÁN. ŽIADNE ÚSTNE ANI PÍSOVNÉ VYJADRENIE POSKYTNUTÉ SPOLOČNOSŤOU HONDA ALEBO AUTORIZOVANÝM ZÁSTUPCOM NEVYTVÁRA ZÁRUKU. AKO PRÍKLADY, A TO BEZ AKÉHKOL'VEK OBMEDZENIA, SA SPOLOČNOSŤ HONDA ZRIEKA AKEJKOL'VEK ZÁRUKY SÚVISIACEJ S PRESNOSŤOU ÚDAJOV POSKYTNUTÝCH APLIKÁCIAMI, AKO JE NAPRÍKLAD PRESNOSŤ NAVIGÁCIE, ODHADOVANÝ ČAS JAZDY, RÝCHLOSTNÉ OBMEDZENIA, PODMIENKY NA CESTE, SPRÁVY, POČASIE, DOPRAVA ALEBO INÝ OBSAH POSKYTOVANÝ SPOLOČNOSŤOU APPLE, GOOGLE, ICH POBOČKAMI ALEBO EXTERNÝMI POSKYTOVATEĽMI. SPOLOČNOSŤ HONDA NERUČÍ ZA STRATY ÚDAJOV APLIKÁCIÍ, KTORÉ SA MÔŽU KEDYKOL'VEK STRATIŤ. SPOLOČNOSŤ HONDA NEZARUČUJE, ŽE APLIKÁCIE ANI ŽIADNE SLUŽBY POSKYTNUTÉ PROSTREDNÍCTVOM NICH BUDÚ POSKYTOVANÉ NEPRETRŽITE, ANI ŽE AKÉKOL'VEK ALEBO VŠETKY SLUŽBY BUDÚ K DISPOZÍCII V AKOMKOL'VEK KONKRÉTNOM ČASE ALEBO NA AKOMKOL'VEK KONKRÉTNOM MIESTE. MÔŽE SA NAPRÍKLAD BEZ OZNÁMENIA POZASTAVIŤ ALEBO PRERUŠIŤ POSKYTOVANIE SLUŽIEB NA ÚČELY OPRAVY, ÚDRŽBY, OPRAV ZABEZPEČENIA, AKTUALIZÁCIÍ A PODOBNE, SLUŽBY NEMUSIA BYŤ K DISPOZÍCII VO VAŠEJ OBLASTI ALEBO NA VAŠOM MIESTE ATĎ. OKREM TOHO STE SI VEDOMÍ TOHO, ŽE KVÔLI ZMENÁM TECHNOLÓGIÍ TRETÍCH STRÁN ALEBO VLÁDNEMU NARIADENIU SA MÔŽU SLUŽBY A APLIKÁCIE STAŤ ZASTARANÉ ALEBO NEPOUŽITEĽNÉ.

V ROZSAHU POVOLENOM ZÁKONOM SPOLOČNOSŤ HONDA ANI JEJ POBOČKY V ŽIADNOM PRÍPADE NEPREBERAJÚ ZODPOVEDNOSŤ ZA ŽIADNE ZRANENIA OSÔB ANI ŽIADNE NÁHODNÉ, OSOBITÉ, NEPRIAME ANI NÁSLEDNÉ ŠKODY VRÁTANE, NIE VŠAK VÝLUČNE, ŠKÔD V PODOBE STRATY ZISKOV, POŠKODENIA ALEBO STRATY ÚDAJOV, NEMOŽNOSTI PRENIEŠŤ ALEBO PRIJAŤ AKÉKOL'VEK ÚDAJE, PRERUŠENIA OBCHODNEJ ČINNOSTI A AKÝCHKOL'VEK INÝCH OBCHODNÝCH ŠKÔD ALEBO STRÁT VYPLÝVAJÚCICH Z APLIKÁCIÍ ALEBO ICH POUŽÍVANIA ALEBO NEMOŽNOSTI POUŽÍVANIA APLIKÁCIÍ ALEBO INFORMÁCIÍ O APLIKÁCIÁCH ALEBO S NIMI SÚVISIACICH, BEZ OHĽADU NA PRÍČINU ICH VZNIKU, RESP. PRINCÍP ZODPOVEDNOSTI (ZMLUVNÁ, TRESTNOPRÁVNA ALEBO INÁ ZODPOVEDNOSŤ) A TO DOKONCA AJ V PRÍPADE INFORMOVANIA SPOLOČNOSTI HONDA O MOŽNOSTI VZNIKU TAKÝCHTO ŠKÔD. NIEKOTRÉ REGIÓNY ALEBO JURISDIKCIE MÔŽU ZAKÁZAŤ VYLÚČENIE ALEBO VYMEDZENIE ZODPOVEDNOSTI ZA ŠKODY, TAKŽE SA TIETO OBMEDZENIA A VYLÚČENIA NEMUSIA VZŤAHOVAŤ NA VÁS. UVEDENÉ OBMEDZENIA PLATIA, AJ KEĎ AKÉKOL'VEK VYŠŠIE UVEDENÉ NÁPRAVNÉ OPATRENIE NEBUDE ZODPOVEDAŤ ZÁKLADNÉMU ÚČELU.

## Automatické tiesňové volanie

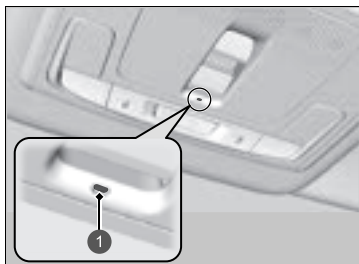

### 1 Indikátor systému eCall

- Identifikačné číslo vozidla (VIN)
- Typ vozidla (osobné vozidlo alebo ľahké úžitkové vozidlo)
- Typ pohonu vozidla (benzínový/motorová nafta/CNG/LPG/elektrický/vodíkový)
- Tri posledné polohy vozidla
- Smer jazdy
- Režim aktivácie (automatický alebo manuálny)
- Časová značka

Po inicializácii tiesňového hovoru sa vypnú reproduktory vozidla, aby ste mohli počuť operátora.

Keď je režim napájania nastavený na možnosť ZAP., indikátor systému eCall sa rozsvieti nazeleno na 1 sekundu a potom načerveno na 1 sekundu.

V prípade nehody sa vozidlo pokúsi spojiť s operátorom strediska tiesňového volania (PSAP, z angl. Public Safety Answering Point). Po nadviazaní spojenia sa operátorovi PSAP odošlú rôzne údaje o vozidle a s týmto operátorom budete môcť hovoriť. Medzi tieto informácie patria nasledujúce údaje:

### ▣ Tiesňová linka (eCall)

Vaše vozidlo je vybavené systémom služby eCall, ktorá využíva tiesňovú linku 112.

Služba eCall využívajúca tiesňovú linku 112 je verejná služba všeobecného záujmu, ktorá je dostupná bezplatne.

Systém eCall vo vozidle na volanie čísla 112 sa aktivuje pri nastavení režimu napájania do polohy ZAPNUTÉ. V prípade kolízie systém určí stupeň nárazu na základe informácií získaných zo snímačov vo vozidle a v závislosti od závažnosti zrážky aktivuje núdzové volanie.

Palubný systém eCall využívajúci tiesňovú linku 112 je v prípade potreby možné spustiť aj manuálne.

#### ▣ **Manuálne tiesňové volanie** Str. 346

Akékoľvek spracúvanie osobných údajov prostredníctvom palubného systému eCall využívajúceho tiesňovú linku 112 spĺňa pravidlá ochrany osobných údajov stanovené v smerniciach 95/46/ES (nahradenej smernicou 2016/679/ES) a 2002/58/ES, a najmä vychádza z potreby ochrany životne dôležitých záujmov jednotlivca v súlade s článkom 7 písm. d) smernice 95/46/ES (nahradenej smernicou 2016/679/ES).

Spracúvanie takýchto údajov je určené výlučne na účely spracovania tiesňového volania eCall na jednotné európske číslo tiesňového volania 112.

Ak systém eCall funguje správne, indikátor sa rozsvieti nazeleno.

- Zelená: Systém eCall je pripravený.
- Bliká nazeleno: Systém eCall je pripojený a uskutočňuje tiesňové volanie na účely kontaktovania operátora PSAP.
- Opakovaný vzor blikania červeného svetla: Systému eCall sa nepodarilo nadviazať spojenie s operátorom. Indikátor systému eCall bude tento vzor postupu opakovať počas 5 sekúnd\*<sup>1</sup>/30 sekúnd\*<sup>2</sup> a následne sa rozsvieti nazeleno.

Ak dôjde k vyradeniu systému eCall z činnosti z dôvodu kritickej poruchy systému, pasažierov vozidla upozorní nasledujúca výstraha:

- Svieti načerveno alebo nesvieti: Vyskytol sa problém so systémom eCall. Ak indikátor aj po opätovnom naštartovaní motora svieti načerveno alebo nesvieti, nechajte systém skontrolovať predajcovi.
- Bliká načerveno: Úroveň napätia záložného akumulátora je príliš nízka. Keď je režim napájania v polohe ZAPNUTÉ, záložný akumulátor sa nabíja. Keď sa akumulátor nabije na určitú úroveň, indikátor systému eCall sa rozsvieti nazeleno.

#### ► Tiesňová linka (eCall)

Príjemcami údajov spracúvaných prostredníctvom palubného systému eCall využívajúceho tiesňovú linku 112 sú príslušné strediská tiesňového volania určené zodpovednými verejnými orgánmi štátu, na území ktorého sa nachádzajú, ktoré ako prvé prijímajú volania na jednotné európske číslo tiesňového volania 112. Toto číslo je výhradne určené pre tieto strediská.

Vaše vozidlo NEBUDE schopné nadviazať spojenie s operátorom PSAP, ak:

- je napätie oboch akumulátorov (12 V akumulátora a záložného akumulátora) príliš nízke,
- sa vozidlo nachádza v oblasti bez dostatočného pokrytia mobilným signálom,
- sa vyskytol problém so samotným systémom eCall alebo s jeho periférnymi zariadeniami, ako sú reproduktory alebo mikrofón.

Záložný akumulátor je navrhnutý tak, aby fungoval najmenej 3 roky. Po uplynutí 3 rokov ho môže byť potrebné vymeniť.

Záložný akumulátor sa nedá získať priamym nákupom. Ak je potrebná jeho výmena, obráťte sa na svojho predajcu.

\*1: Okrem tureckých modelov

\*2: Turecké modely

## Manuálne tiesňové volanie

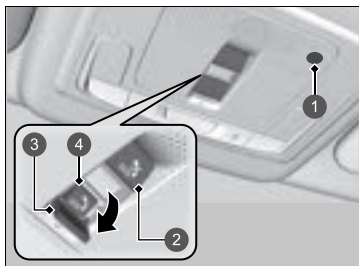

- 1 Mikrofón
- 2 Tlačidlo zrušenia signálu **SOS**
- 3 Kryt
- 4 Tlačidlo **SOS**

Tlačidlo **SOS** sa nachádza za krytom. Ak sa k nim chcete dostať, otvorte kryt.

Po inicializácii tiesňového hovoru sa vypnú reproduktory vozidla, aby ste mohli počuť operátora.

### Manuálne tiesňové volanie

NESTLÁČAJTE tlačidlo počas jazdy. Ak sa potrebujete spojiť s operátorom, najprv zaparkujte vozidlo na bezpečnom mieste a až potom uskutočnite hovor.

Ak sa systému eCall nepodarí na prvý pokus nadviazať spojenie s operátorom PSAP, bude to opakovane skúšať, až kým nenadviaže spojenie. Systém sa však po uplynutí 2 minút od vykonania prvého pokusu prestane ďalej pokúšať o nadviazanie spojenia.

Akonáhle sa systém spojí s operátorom, tlačidlo zrušenia signálu **SOS** hovor nezruší.



**» Tiesňová linka (eCall)****Ochrana údajov**

Palubný systém eCall využívajúci tiesňovú linku 112 je navrhnutý tak, aby sa zabezpečilo, že:

- údaje obsiahnuté v systémovej pamäti nebudú dostupné mimo systému pred vytvorením volania eCall,
- v bežnom stave prevádzky nebude sledovateľný ani nijakým spôsobom nepretržite sledovaný,
- údaje vo vnútornej pamäti systému sa budú automaticky a nepretržite odstraňovať.

Lokalizačné údaje vozidla sa vo vnútornej pamäti systému neustále prepisujú tak, aby sa vždy uchovávali tri posledné aktuálne polohy vozidla potrebné pre riadne fungovanie systému.

Záznamy údajov o činnosti palubného systému eCall využívajúceho tiesňovú linku 112 sa neuchovávajú dlhšie, než je nevyhnutné na účely spracovania tiesňových volaní eCall, a v každom prípade nie dlhšie než 13 hodín od okamihu, keď sa tiesňové volanie eCall uskutočnilo.

#### ►► Tiesňová linka (eCall)

##### **Práva vlastníka vozidla**

Dotknutá osoba (vlastník vozidla) má právo na prístup k údajom a v prípade potreby môže požiadať o opravu, vymazanie alebo zablokovanie údajov, ktoré sa jej týkajú a ktorých spracovanie nie je v súlade s ustanoveniami smernice 95/46/ES (nahradenej smernicou 2016/679/ES).

Všetkým tretím stranám, ktorým sa tieto údaje oznámili, sa musí nahlásiť akákoľvek úprava, vymazanie alebo zablokovanie údajov vykonané v súlade s touto smernicou, pokiaľ je to možné a ak si to nevyžaduje neprimerané úsilie.

Dotknutá osoba má právo podať sťažnosť príslušnému orgánu na ochranu údajov, ak sa domnieva, že jej práva boli porušené následkom spracovania jej osobných údajov.

Informácie o službe Honda eCall:

Ak máte akékoľvek otázky o službe eCall, obráťte sa na pobočku v krajine vášho trvalého pobytu. Zoznam pobočiek najdete v brožure o servise alebo na lokalizovanej webovej stránke Honda.

Vaše vozidlo je vybavené funkciou, ktorá automaticky vypočíta čas tankovania. Táto funkcia vás upozorní, keď sa odporúča natankovanie, a umožní vám vyhľadať čerpacie stanice, ktoré sa nachádzajú v blízkosti vášho vozidla.



1 Ikona upozornenia

1. Keď je čas doplniť palivo do vozidla, zobrazí sa upozornenie a v hlavičke sa zobrazí ikona upozornenia.
2. Dotknite sa poľa, ktoré obsahuje ikonu.

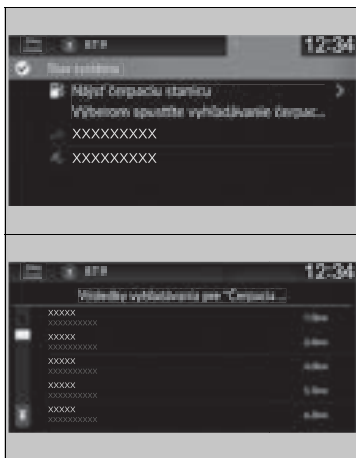

3. Vyberte položku **Nájsť čerpaciu stanicu**.

4. Vyberte čerpaciu stanicu z obrazovky vyhľadávania navigačného systému.
  - ▶ Pokyny na používanie navigačného systému nájdete v príručke navigačného systému.

## Odporučiť natankovanie

Funkciu **Odporučiť natankovanie** môžete zapnúť a vypnúť.

➤ **Prispôsobiteľné funkcie** Str. 304

Keď vypnete túto funkciu, nezobrazí sa upozornenie na odporúčané natankovanie.

Táto funkcia sa môže použiť len vtedy, ak je hladina paliva v nádrži pod 30 %.

Ak vyberiete možnosť **Nájsť čerpaciu stanicu** alebo do palivovej nádrže natankajte viac ako 5 litrov benzínu, upozornenie na natankovanie zmizne. Ak nechcete byť upozorňovaní, v nastaveniach položky **Odporučiť natankovanie** vyberte možnosť **VYPNUTÉ**.

Ak jazdíte po nerovnej ceste, dlhšiu dobu stúpate do kopca alebo klesáte, upozornenie môže zmiznúť alebo sa nemusí vôbec zobrazíť.



# Riadenie

V tejto kapitole je opísaná jazda a tankovanie.



<b>Pred jazdou</b> .....	352	Asistencia agilnej jazdy .....	391	Radarové senzory .....	470
<b>Ťahanie prívesu</b> .....	356	Systém výstrahy poklesu tlaku v pneumatikách.....	392	<b>Brzdzenie</b>	
<b>Pokyny pri jazde mimo spevnených vozoviek</b> .....	357	Systém detekcie objektov v mŕtvom uhle (BSI)* .....	394	Brzdový systém .....	471
<b>Počas jazdy</b>		Vysokonapäťová batéria .....	399	Protiblokovací brzdový systém (ABS).....	478
Zapnutie napájania.....	359	Nastavenie svetlometu .....	400	Systém brzdového asistenta .....	479
Bezpečnostné opatrenia počas jazdy .....	362	<b>Honda Sensing</b> .....	402	Signál núdzového zastavenia .....	480
Prevodovka .....	364	Brzdový systém zmiernenia zrážky (CMBS).....	405	<b>Parkovanie vozidla</b>	
Radenie.....	365	Ovládanie brzdzenia pri nízkej rýchlosti .....	417	Po zastavení .....	481
Páčkový volič spomalenia.....	367	Adaptívny tempomat (ACC) s funkciou sledovania		Systém parkovacieho snímača.....	483
Akustický systém signalizácie vozidla.....	370	vozidiel pri nízkych rýchlostiach.....	423	Monitorovanie vozidiel blížiacich sa z boku* .....	488
Spínač jazdných režimov .....	371	Systém podpory riadenia vozidla v jazdnom		<b>Zadná kamera s rôznymi režimami zobrazenia</b> .....	493
Systém asistenta pre zjazd z kopca.....	374	pruhu (LKAS) .....	441	<b>Tankovanie</b> .....	495
Nastaviteľný obmedzovač rýchlosti .....	376	Systém predchádzania vybočeniu z vozovky.....	453	<b>Spotreba paliva a emisie CO<sub>2</sub></b> .....	498
Inteligentný obmedzovač rýchlosti.....	382	Systém rozpoznávania dopravných značiek.....	461		
Systém asistenta stability vozidla (VSA) .....	389	Predná širokouhlá kamera.....	468		

\* Nie je k dispozícii u všetkých modelov

## Príprava na jazdu

Pred jazdou skontrolujte nasledujúce položky.

### Kontrola exteriéru

- Skontrolujte, či okná, bočné zrkadlá, exteriérové svetlá ani iné časti vozidla nič neblokuje.
  - ▶ Odstráňte námrazu, sneh alebo ľad.
  - ▶ Odstráňte zo strechy sneh, pretože sa môže zosunúť a obmedzovať váš výhľad pri riadení. Ak je ľad úplne zmrznutý, odstráňte ho, keď zmäkne.
  - ▶ Keď odstraňujete ľad z oblasti kolies, dávajte pozor, aby ste nepoškodili kolesá alebo ich komponenty.
- Skontrolujte, či je kapota bezpečne zatvorená.
  - ▶ Ak sa kapota otvorí počas jazdy, výhľad dopredu nebude možný.
- Skontrolujte, či sú pneumatiky v dobrom stave.
  - ▶ Skontrolujte tlak v pneumatikách, poškodenie pneumatík a ich nadmerné opotrebovanie.
    - ▶ **Kontrola a údržba pneumatík** Str. 541
- Uistite sa, že za vozidlom alebo v jeho okolí sa nenachádzajú žiadne osoby ani predmety.
  - ▶ Zvnútra vozidla nemáte dokonalý výhľad na celé okolie.

### ☞ Kontrola exteriéru

#### POZNÁMKA

Keď sú dvere primrznuté, roztopte ľad okolo okrajov dverí pomocou teplej vody. Neotvárajte ich násilu, pretože môžete poškodiť gumené obloženie okolo dverí. Po dokončení vytrite vodu dosucha, aby ste predišli ďalšiemu zamrznutiu.

Nelejte teplú vodu do zámku kľúča.

Ak v otvore zamrzne voda, nebudete môcť vložiť kľúč.

Teplota z motora a výfuku môže zapáliť horľavé materiály ponechané pod kapotou a spôsobiť požiar. Ak bolo vozidlo dlhší čas zaparkované, skontrolujte, či sa vo vozidle nenahromadili nečistoty, napríklad suchá tráva a listy. Tieto nečistoty mohli do vozidla spadnúť alebo ich mohol priniesť malý živočích na vytvorenie hniezda. Všetky takéto nečistoty odstráňte. Tiež skontrolujte, či nezostali pod kapotou žiadne horľavé materiály po tom, ako ste vy alebo niekto iný vykonali údržbu vozidla.

## Kontrola interiéru

- Správne uložte alebo zaistite veci vo vozidle.
  - Preprava veľkého množstva batožiny alebo jej nesprávne uloženie ovplyvňuje jazdné vlastnosti, stabilitu, brzdnú vzdialenosť a stav pneumatík vozidla a znižuje bezpečnosť jazdy.
    - **Nosnosť** Str. 355
- Prevážané predmety nesmú presahovať výšku sedadla.
  - Takéto predmety by blokovali váš výhľad a pri náhlom zabrzdení by mohli byť hodené dopredu.
- Neukladajte nič do priestoru pre nohy predných sedadiel. Skontrolujte, či sa podlahová rohož nehýbe.
  - Predmet alebo nezaistená rohož môžu blokovať brzdový a plynový pedál počas jazdy.
- Ak vo vozidle prevádzate zvieratá, nedovoľte im pohybovať sa v interiéru.
  - Mohli by prekážať pri riadení vozidla a spôsobiť nehodu.
- Bezpečne zatvorte všetky dvere aj dvere batožinového priestoru.
- Nastavte si správne sedadlo.
  - Nastavte aj opierku hlavy.
    - **Sedadlá** Str. 207
    - **Nastavenie polohy predných opierok hlavy** Str. 215
- Nastavte si správne zrkadlá a volant.
  - Nastavte ich až vtedy, keď sedíte v správnej polohe na riadenie.
    - **Zrkadlá** Str. 203
    - **Nastavenie volantu** Str. 202

## ►► Kontrola interiéru

Uhol svetlomietov je nastavený vo výrobe a zvyčajne sa nemusí upravovať. Ak však pravidelne prevádzate v batožinovom priestore ťažké predmety, obráťte sa na predajcu alebo kvalifikovaného technika kvôli nastaveniu uhla svetlomietov.

### Modely s ovládačom nastavenia svetlomietov

Môžete sami nastaviť uhol stretávacích svetiel svetlomietov.

➤ **Ovládač nastavenia svetlomietov\*** Str. 192

### Modely bez ovládača nastavenia svetlomietov

Vozidlo je vybavené systémom automatického nastavenia svetlomietov, ktorý automaticky nastavuje vertikálny uhol stretávacích svetiel svetlomietov.

\* Nie je k dispozícii u všetkých modelov

- Uistite sa, že veci umiestnené za prednými sedadlami sa nemôžu presunúť pod sedadlá.
  - Mohli by prekážať vodičovi pri obsluhu pedálov alebo nastavovaní sedadiel.
- Každý vo vozidle musí byť pripútaný bezpečnostným pásom.
  - ✘ **Pripútanie sa bezpečnostným pásom** Str. 50
- Skontrolujte, či sa indikátory na prístrojovej doske pri naštartovaní vozidla zapnú a o chvíľu vypnú.
  - V prípade signalizácie problému vždy nechajte vozidlo skontrolovať predajcovi.
    - ✘ **Indikátory** Str. 102



## Nosnosť

Pri nakladaní batožiny myslite na to, že celková hmotnosť vozidla, všetkých cestujúcich a batožiny nesmie prekročiť maximálnu povolenú hmotnosť.

➤ **Technické údaje** Str. 610

Zaťaženie prednej a zadnej nápravy tiež nesmie prekročiť maximálne povolené zaťaženie jednotlivých náprav.

➤ **Technické údaje** Str. 610

▣ Nosnosť

### ⚠ VÝSTRAHA

Preťaženie alebo nerovnomerné zaťaženie vozidla môže ovplyvniť jeho ovládateľnosť a stabilitu a spôsobiť nehodu a následné zranenie alebo smrť.

Dodržujte všetky limity nosnosti a iné pokyny týkajúce sa zaťaženia vozidla uvedené v tejto príručke.

Vozidlo nie je navrhnuté na ťahanie prívesu. Ak sa pokúsite za vozidlom ťahať príves, môžete stratiť záruku.

## Všeobecné informácie

Vozidlo je primárne navrhnuté na jazdu po spevnených vozovkách. Vďaka väčšej svetlej výške však umožňuje aj občasnú jazdu po nespevnených cestách. Nie je určené na jazdu vo voľnom teréne ani na iné náročné terénne činnosti.

Ak sa rozhodnete jazdiť na nespevnených vozovkách, pravdepodobne zistíte, že na túto činnosť sú potrebné trochu iné jazdecké zručnosti a že sa vaše vozidlo správa inak ako na vozovke. Venujte pozornosť bezpečnostným opatreniam a radám v tejto časti a dôkladne sa so svojím vozidlom zoznámte, skôr než opustíte spevnenú vozovku.

## Dôležité bezpečnostné opatrenia

Prečítajte si všetky bezpečnostné opatrenia a dodržiavajte ich, aby ste sa vyhli strate kontroly nad vozidlom alebo prevráteniu:

- Batožinu správne uložte a neprekračujte limity pre maximálnu hmotnosť batožiny.
  - **Nosnosť** Str. 355
- Počas jazdy vždy používajte bezpečnostný pás a skontrolujte, či ho používajú aj spolujazdci.
- Jazdite nízkou rýchlosťou a nikdy nejazdite rýchlejšie, než dovoľujú podmienky.
- Priebežne vyhodnocujte situáciu a jazdite v súlade s aktuálnymi podmienkami.

### ☒ Pokyny pri jazde mimo spevnených vozoviek

## ⚠ VÝSTRAHA

Nesprávne používanie vozidla na vozovke alebo mimo nej môže spôsobiť haváriu alebo prevrátenie, pri ktorých sa môžete vy a vaši spolujazdci vážne zraniť alebo môže dôjsť k usmrteniu.

- Dodržiavajte všetky pokyny uvedené v tejto užívateľskej príručke.
- Jazdite pomaly a nejazdite rýchlejšie, než vám dovoľujú podmienky.

V prípade nesprávneho použitia vozidla môže dôjsť ku kolízii alebo prevráteniu.

➤ **Dôležité prevádzkové informácie** Str. 42

➤ **Bezpečnostné opatrenia počas jazdy** Str. 362

## Ako sa vyhnúť problémom

- **Skontrolujte vozidlo**, skôr ako opustíte spevnenú vozovku. Uistite sa, že boli vykonané všetky naplánované úkony údržby. Mimoriadnu pozornosť venujte stavu pneumatík a skontrolujte tlak v pneumatikách.
- **Nezabudnite**, že existujú limity týkajúce sa cesty, ktorú ste si zvolili (môže byť príliš strmá alebo hrbolatá), vašich zručností (technika jazdy a pohodlie), ako aj vášho vozidla (trakcia, stabilita a výkon). Ak nerozpoznáte tieto limity, môžete seba a svojich spolujazdcov vystaviť nebezpečenstvu.
- **Zrýchľovanie a spomaľovanie** by sa malo vykonávať pomaly a postupne. Snaha o príliš prudké zrýchlenie alebo zastavenie môže spôsobiť stratu trakcie a kontroly nad vozidlom.
- **Vyhýbajte sa prekážkam a nečistotám** na ceste. Znížite tým nebezpečenstvo prevrátenia alebo poškodenia systému zavesenia alebo iných častí.
- **Jazda na svahoch** zvyšuje nebezpečenstvo prevrátenia, hlavne pri jazde naprieč po príliš strmých svahoch. Najbezpečnejšia je väčšinou jazda priamo do alebo zo svahu. Ak jasne nevidíte všetky podmienky alebo prekážky na svahu, pred prejazdom zamýšľanú trasu skontrolujte peši. Ak máte pochybnosti, či dokážete daným miestom bezpečne prejsť, neskúšajte to. Nájdite inú trasu. Ak uviaznete pri jazde do svahu, nepokúšajte sa otočiť. Pomaly cúvajte po trase, ktorou ste prišli.
- **Prejazd cez vodný tok** – Nejazdte cez príliš hlbokú vodu. Ak na vašej ceste narazíte na vodu (napríklad malý tok alebo veľkú mláku), pred ďalšou jazdou ju pozorne preskúmajte. Skontrolujte, či je voda plytká, či tečie pomaly a či sa pod ňou nachádza pevný podklad. Ak máte pochybnosti o hĺbke alebo podklade, otočte sa a nájdite inú trasu. Pri jazde cez hlbokú vodu sa vozidlo môže poškodiť. Voda môže preniknúť do prevodovky a diferenciálu, rozpustiť mazivo a nakoniec spôsobiť poruchu. Tiež môže zmyť mazivo z ložísk kolies.
- **Ak uviaznete**, opatrne sa pohnite smerom, ktorým by ste sa mohli z daného miesta najpravdepodobnejšie dostať. Nepretáčajte kolesá. Situáciu tým len zhoršíte a môžete poškodiť prevodovku. Ak vozidlo nedokážete uvoľniť, bude ho potrebné vytiahnuť. Na tento účel je vozidlo vybavené vlečnými hákmi v prednej a zadnej časti.

## Zapnutie napájania

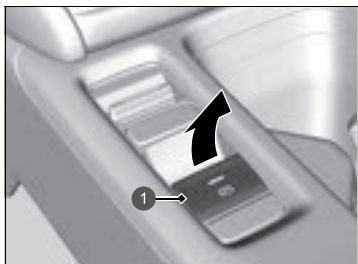

1 Spínač elektrickej parkovacej brzdy

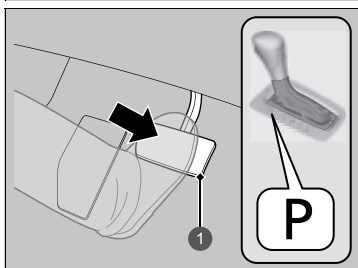

1 Brzdový pedál

1. Uistite sa, že je parkovacia brzda zatahnutá.
  - ▶ Keď potiahnete spínač elektrickej parkovacej brzdy, na 30 sekúnd sa rozsvieti indikátor parkovacej brzdy a brzdového systému (červený).
2. Skontrolujte, či sa prevodovka nachádza v polohe **P**, a stlačte brzdový pedál.
  - ▶ Hoci je možné naštartovať vozidlo v polohe **N**, bezpečnejšie je naštartovať ho v polohe **P**.

### ☒ Zapnutie napájania

Pri zapínaní systému napájania držte nohu pevne na brzdovom pedáli.

Motor štartuje ťažšie v chladnom počasí a redšom vzduchu v nadmorskej výške nad 2 400 metrov.

Pri zapínaní systému napájania v chladnom počasí vypnite všetko elektrické príslušenstvo, ako sú svetlá, systém klimatizácie a vyhrievanie zadného okna, aby sa znížil odber z 12-voltového akumulátora.



Ak výfukový systém vydáva nezvyčajné zvuky alebo vo vozidle cítite výfukové plyny, nechajte vozidlo skontrolovať predajcovi. Môže byť problém s motorom alebo výfukovým systémom.

Systém imobilizéra chráni vozidlo pred ukradnutím. Ak sa používa nesprávny kódovaný kľúč (alebo iné zariadenie), systém napájania sa neaktivuje.

☒ **Systém imobilizéra** Str. 174

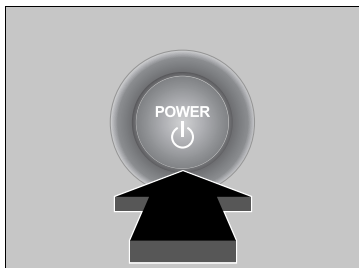
Keď nastavíte režim napájania do polohy ZAPNUTÉ, môžete cítiť, že brzdový pedál mierne klesne. Je to normálne.



3. Bez toho, aby ste stlačili plynový pedál, stlačte tlačidlo **POWER** (Napájanie) a zároveň stlačte brzdový pedál.
4. Skontrolujte indikátor  (Pripravené).
  - Držte stlačený brzdový pedál, až kým sa nerozsvieti indikátor .
  - Indikátor  sa rozsvieti, keď je zapnutý systém napájania. Vtedy môžete začať jazdiť.
  - Ak je vonkajšia teplota extrémne nízka, nemôžete jazdiť, kým sa nezlepšia podmienky. V tomto prípade sa indikátor  nerozsvieti a v rozhraní s informáciami pre vodiča sa zobrazí výstražná správa.
    - **Indikátory** Str. 102

#### ► Zapnutie napájania

Ak je batéria v diaľkovom ovládači bezklúčového otvárania takmer vybitá, premiestnite ho bližšie k tlačidlu **POWER**.

➤ **Ak je slabá batéria diaľkového ovládača bezklúčového otvárania** Str. 584

Systém napájania sa nemusí aktivovať, ak na diaľkový ovládač bezklúčového otvárania pôsobia silné rádiové vlny.

Ak chcete spustiť systém napájania, nedržte tlačidlo **POWER** stlačené.

Ak sa systém napájania nespustí, pred ďalším pokusom počkajte minimálne 30 sekúnd.

Motor nemusí bežať, aj keď je vozidlo pripravené na jazdu.

Ak svieti indikátor , môžete začať jazdiť.

Ak stlačíte tlačidlo **POWER** a súčasne stlačíte brzdový pedál, kým indikátor  svieti, nastaví sa režim napájania **VOZIDLO VYPNUTÉ** a nemožno začať jazdiť.

➤ **Indikátor pripravenosti** Str. 107

## Pohnutie sa z miesta

1. Držte pravú nohu na brzdovom pedáli a skontrolujte, či svieti indikátor , potom zaradte radiacu páku do polohy **[D]**. Pri cúvaní zaradte polohu **[R]**.
2. Aktivujte elektrickú parkovaciu brzdu, uvoľnite brzdový pedál a jemne stlačte plynový pedál.
  - Uistite sa, že indikátor parkovacej brzdy a brzdového systému (červený) zhasol.
    - **Parkovacia brzda** Str. 471

## Asistent rozjazdu do kopca

Asistent rozjazdu do kopca pomáha predchádzať pohybu vozidla vzad, keď na naklonenej vozovke uvoľníte nohu z brzdového pedála, aby ste stlačili plynový pedál, tým, že na chvíľu ponechá aktivovanú brzdú.

Preradte prevodovku do polohy **[D]**, **[B]** ak je vozidlo otočené smerom do kopca, alebo do polohy **[R]**, ak je vozidlo otočené smerom z kopca. Potom uvoľnite brzdový pedál.

## Zastavenie systému napájania

Systém napájania môžete vypnúť, keď je vozidlo úplne zastavené.

1. Preradte prevodovku do polohy **[P]**.
2. Stlačte tlačidlo **POWER**.

## ☒ Pohnutie sa z miesta

Môžete tiež uvoľniť parkovaciu brzdú tým, že stlačíte spínač elektrickej parkovacej brzdy a súčasne stlačíte brzdový pedál. Ak je vozidlo otočené smerom z kopca, môžete sa pomaly rozbehnúť tak, že manuálne stlačíte spínač elektrickej parkovacej brzdy a potom stlačíte plynový pedál.

Keďže ide o hybridné vozidlo, nemusí byť počuť zvuky a cítiť vibrácie z motora, aj keď je vozidlo pripravené na jazdu. Preto vám nemusí byť zrejmé, že sa môžete pohnúť.

Pred jazdou skontrolujte, či svieti indikátor .

## ☒ Asistent rozjazdu do kopca

Asistent rozjazdu do kopca nemusí zabrániť pohybu vozidla, ak sa nachádza na veľmi strmom alebo klzkom povrchu. Systém sa neaktivuje pri nízkom sklone.

Asistent rozjazdu do kopca nepredstavuje náhradu ručnej brzdy.

Asistent rozjazdu do kopca sa zapne, aj keď je systém VSA vypnutý.

## Bezpečnostné opatrenia počas jazdy

### ■ Pokyny k jazde úžitkovým vozidlom

Riziko prevrhnutia úžitkových vozidiel je výrazne vyššie než v prípade iných typov vozidiel. Predchádzanie prevrhnutiu vozidla a strate kontroly nad vozidlom:

- V zákrutách jazdite pomalšie než v prípade osobného vozidla.
- Vyhýbajte sa prudkému zatáčaniu alebo náhlym manévrom vždy, keď je to možné.
- Neupravujte vozidlo spôsobom, ktorý by spôsobil zdvihnutie jeho ťažiska.

### ■ Jazda v hmle

V hmlistom počasí sa znižuje viditeľnosť. Počas jazdy zapnite stretávacie svetlá, aj keď jazdíte cez deň. Spomaľte a na navádzanie počas jazdy používajte čiaru, zvodidlá a zadné svetlá vozidla pred vami.

### ■ Jazda vo vetre

Ak počas jazdy naráža do vozidla silný bočný vietor, pevne držte volant. Pomaly spomaľujte vozidlo a udržiavajte ho v strede vozovky. Dávajte si pozor na poruchy vetra, najmä pri výjazde z tunela, jazde po moste alebo brehu rieky a pri jazde na otvorenom priestranstve, napríklad v lome, aj v prípade, keď vás míňa veľké nákladné vozidlo.

### ►► Bezpečnostné opatrenia počas jazdy

**POZOR:** Nejazdite na vozovke, na ktorej sa nachádza hlboká voda. Jazda cez hlbokú vodu poškodí motor a elektrické zariadenia a vozidlo sa pokazí.

#### POZNÁMKA

Radiacu páku nepreraďujte, pokiaľ stláčate plynový pedál. Mohli by ste poškodiť prevodovku.

#### POZNÁMKA

Ak opakovane otáčate volantom pri jazde mimoriadne nízkou rýchlosťou alebo keď podržíte volant v polohe úplného otočenia doľava alebo doprava, systém EPS (elektrický posilňovač riadenia) sa začne zahrievať. Systém prechádza do ochranného režimu a obmedzuje výkon. Ovládanie volantu je čoraz ťažšie. Keď systém vychladne, funkcia systému EPS sa obnoví. Opakované používanie za týchto podmienok môže viesť k poškodeniu systému.

Ak počas jazdy nastavíte režim napájania do polohy PRÍSLUŠENSTVO, systém napájania sa vypne, všetky funkcie posilňovača riadenia a brzd prestanú fungovať a vozidlo sa stane ťažko ovládateľné.

Počas jazdy nepreraďujte do polohy **N**, v opačnom prípade nebude možné rekuperačné brzdenie ani zrýchľovanie.



## V daždi

Keď prší, vozovka je šmyklavá. Počas jazdy sa vyhnite prudkému brzdeniu, zrýchľovaniu a riadeniu, a buďte opatrnejší. Výskyt akvaplaningu je pravdepodobný, ak jazdíte po zbrázdenej vozovke s mlákami. Nejazdite v hlbokej vode a na zaplavených cestách. Môže sa poškodiť motor alebo hnacie ústrojenstvo, alebo môže dôjsť k poruche elektrických komponentov.

## Iné bezpečnostné opatrenia

Ak ste cítili silný náraz niečoho pod vozidlom, zastavte na bezpečnom mieste. Skontrolujte, či nie je poškodený podvozok a či nedochádza k úniku kvapalín.

### Bezpečnostné opatrenia počas jazdy

Počas prvých 1000 km prevádzky vozidla sa vyhýbajte prudkému zrýchľovaniu alebo jazde na plný plyn, aby ste nepoškodili motor ani hnacie ústrojenstvo.

Prvých 300 km po zakúpení nového vozidla alebo po výmene brzdových doštičiek alebo rotorov sa vyhýbajte prudkému brzdeniu, aby bol umožnený správny zábeh.

### Pokyny k jazde úžitkovým vozidlom

V prípade nesprávneho používania vozidla môže dôjsť ku kolízii alebo prevráteniu.

► **Dôležité prevádzkové informácie** Str. 42

► **Bezpečnostné opatrenia počas jazdy** Str. 362

### V daždi

Keď sa vyskytne akvaplaning, buďte opatrní. Ak jazdíte po ceste pokrytej vodou vysokou rýchlosťou, medzi pneumatikou a povrchom cesty sa nahromadí vrstva vody. Ak k tomu dôjde, vozidlo nebude reagovať na ovládanie, napríklad riadenie a brzdenie.

Pri podraďovaní pomaly spomaľte. Ak je vozovka šmyklavá, náhle rekuperačné brzdenie môže spôsobiť, že sa budú pneumatiky šmykať.

## Prevodovka

---

### ■ Plazivá rýchlosť

Rovnako ako pri konvenčnom vozidle s benzínovým pohonom s automatickou prevodovkou sa toto vozidlo bude pohybovať plazivou rýchlosťou. Keď vozidlo stojí, pevne stlačte brzdový pedál.

### ■ Podradenie na nižší prevodový stupeň

Ak pri jazde do kopca rýchlo stlačíte plynový pedál, vozidlo môže zareagovať podobne ako pri vozidle s automatickou prevodovkou, čím sa nečakane zvýši jeho rýchlosť. Opatrne stláčajte plynový pedál, najmä na klzkých cestách a v zákrutách.

## Radenie

Zmeňte prevodový stupeň podľa aktuálnej potreby pri jazde.

### ■ Polohy radenia

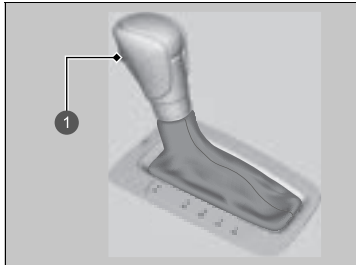

1 Tlačidlo uvoľnenia

#### **P** Parkovanie

Používa sa pri parkovaní alebo pri aktivácii či deaktivácii napájania.

#### **R** Cúvanie

Používa sa pri cúvaní.

#### **N** Neutrál

Prevodovka nie je zamknutá.

#### **D** Jazda

Používa sa pri bežnej jazde.

- Dočasne možno používať páčkový volič spomalenia.
  - Páčkový volič spomalenia možno použiť, keď je zapnutý režim **SPORT**.
- #### **B** Jazda (B)
- Používa sa na jazdu z dlhého kopca a na zvýšenie rekuperačného brzdenia.
  - Je možné použiť páčkový volič spomalenia.

### ► Radenie

## ⚠ VÝSTRAHA

Ak vozidlo ponecháte bez dozoru a neuistíte sa, že je zaradená parkovacia poloha, môže sa svojvoľne posunúť.

Vozidlo, ktoré sa svojvoľne posunie, môže spôsobiť nehodu s následkom vážnych alebo smrteľných zranení.

Kým sa neuistíte, že sa na indikátore polohy radiacej páky zobrazuje symbol **P**, neustále držte nohu na brzdovom pedáli.

Kým je úroveň nabitia vysokonapätovej batérie plná alebo je teplota vysokonapätovej batérie nízka, rekuperačné brzdenie môže byť menej efektívne.

Ak stlačíte plynový pedál s prevodovým stupňom v polohe **N**, zaznie zvuková signalizácia a v rozhraní s informáciami pre vodiča sa zobrazí hlásenie.

#### ► Výstražné a informačné hlásenia

##### rozhrania s informáciami pre vodiča Str. 120

Preradte do polohy **D** alebo **R** so stlačeným brzdovým pedálom.

Režim napájania nemôžete zmeniť z možnosti ZAPNUTÉ na možnosť VOZIDLO VYPNUTÉ, kým sa radiaca páka nenachádza v polohe **P**.

Niekedy sa môže stať, že vozidlu trvá dlhšie, kým sa pohne, keď zvolíte polohu **R**, uvoľníte brzdový pedál alebo stlačíte plynový pedál. Môže k tomu dôjsť, keď je úroveň nabitia vysokonapätovej batérie extrémne nízka a neznamená to poruchu vozidla.

## ► Ovládanie radiacej páky

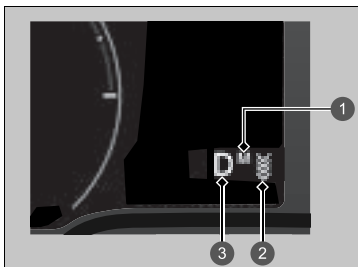

- ① Indikátor M
- ② Indikátor páčkového voliča spomalenia
- ③ Indikátor polohy radenia (indikátor systému prevodovky)

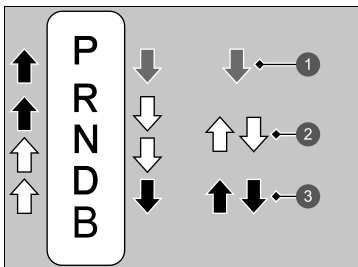

- ① Stlačte brzdový pedál a stlačením tlačidla uvoľnenia radiacej páky preradte prevodový stupeň.
- ② Preradte bez stlačenia tlačidla uvoľnenia radiacej páky.
- ③ Stlačte tlačidlo uvoľnenia radiacej páky a preradte prevodový stupeň.

## ►► Ovládanie radiacej páky

### POZNÁMKA

Ak preradujete z polohy **D** do polohy **R** a naopak, úplne zastavte a držte stlačený brzdový pedál. Preradenie prevodového stupňa pred úplným zastavením vozidla môže poškodiť prevodovku.

Pred zastavením skontrolujte polohu radenia pomocou indikátora polohy radiacej páky.

Ak indikátor aktuálne vybranej polohy radenia bliká, došlo k poruche prevodovky.

Vyhýbajte sa prudkému zrýchľovaniu a čo najskôr nechajte prevodovku skontrolovať predajcovi.

Pri preradovaní rýchlostných stupňov pri mimoriadne nízkych teplotách (–30 °C) sa môže zaradená poloha zobrazit' s krátkym oneskorením. Pred jazdou vždy overte, či je zaradený správny prevodový stupeň.

Keď je stlačené tlačidlo uvoľnenia radiacej páky a stlačíte brzdový pedál, nemusí byť možné používať radiacu páku. Najprv stlačte brzdový pedál.

## Páčkový volič spomalenia

Keď uvoľníte plynový pedál, môžete ovládať mieru spomalenia bez toho, aby ste museli zložiť ruky z volantu. Pomocou páčkového voliča spomalenia na volante môžete postupne prepínať medzi štyrmi stupňami spomalenia.

Pri jazde dole svahom môžete použiť páčkový volič spomalenia, aby ste pomohli udržať rýchlosť spomalenia, čo vám umožní udržať bezpečnú vzdialenosť medzi vozidlom a vozidlom pred vami.

### Použitie páčkového voliča spomalenia

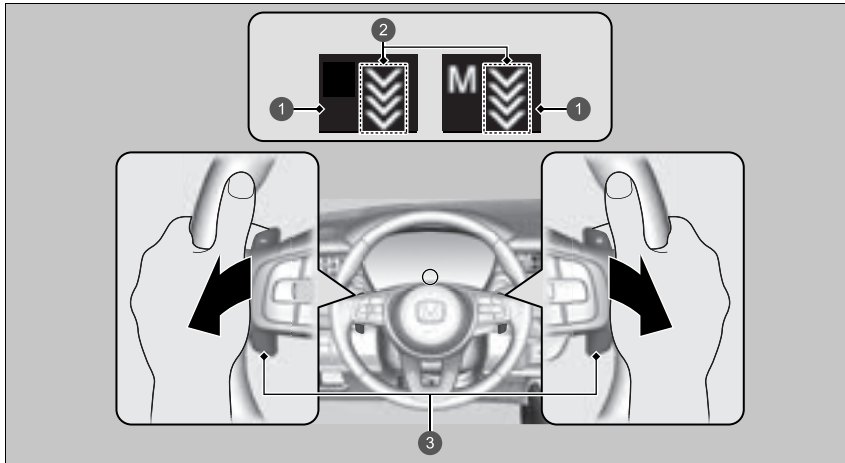

- ❶ Indikátor páčkového voliča spomalenia
- ❷ Stupeň spomalenia
- ❸ Páčkový volič

### ►► Páčkový volič spomalenia

## ⚠ POZOR

Rýchle zvyšovanie miery spomalenia rýchlym posúvaním páčkového voliča spomalenia môže spôsobiť preklzávanie pneumatík, čo môže mať za následok haváriu, ktorá by mohla spôsobiť zranenie alebo usmrtenie osôb.

Vždy zachovávajte primeranú mieru spomalenia.

### ■ Keď je radenie v polohe **D**

Ak potiahnete páčkový volič dozadu, stupeň spomalenia sa dočasne zvýši a na ukazovateli sa zobrazí príslušný stupeň.

Keď jazdíte konštantnou rýchlosťou alebo pomaly až do blízkeho zastavenia, páčkový volič spomalenia sa automaticky zruší a indikátor páčkového voliča spomalenia na ukazovateli zmizne.

### ■ Keď je zaradená poloha **D** a režim jazdy je **SPORT**

Ak vyberiete režim **SPORT**, rýchlosť spomalenia sa zvýši a zobrazí sa stupeň spolu s indikátorom **M**.

Ak chcete zrušiť páčkový volič spomalenia, zrušte režim **SPORT**. Indikátor páčkového voliča spomalenia po zrušení zmizne z ukazovateľa.

### ■ Keď je radenie v polohe **B**

Ak preradíte do polohy **B**, stupeň spomalenia sa zvýši a zobrazí sa stupeň aj indikátor **M**.

Ak chcete zrušiť páčkový volič spomalenia, preradte do polohy **D** a zrušte režim **SPORT**. Po zrušení indikátor páčkového voliča spomalenia na ukazovateli zmizne.

### ►► Páčkový volič spomalenia

V nasledujúcich situáciách sa stupeň nemusí zmeniť a ikona stupňa bude blikať, aj keď potiahnete volič dozadu. Stupeň spomalenia sa môže automaticky znížiť alebo zrušiť v nasledujúcich prípadoch:

- Vysokonapäťová batéria je plne nabitá alebo jej teplota je príliš nízka alebo príliš vysoká.
- Rýchlosť vozidla je mimo rozsah spomalenia pri vypnutom režime **SPORT**.
- Je potrebná ochrana hybridného systému.



Páčkový volič spomalenia nie je možné použiť, keď beží adaptívny tempomat (ACC) s funkciou sledovania vozidiel pri nízkych rýchlostiach.

Ak sa počas jazdy použije niektorý páčkový volič, tak sa automaticky zruší adaptívny tempomat (ACC) s funkciou sledovania vozidiel pri nízkych rýchlostiach.

Ak súčasne potiahnete dozadu ľavý aj pravý páčkový volič, stupeň spomalenia sa nemusí zmeniť.

## ■ Bežné operácie

Výber rôznych stupňov spomalenia:

- Potiahnite volič  (pravá strana) na zníženie stupňa spomalenia.
- Potiahnite volič  (ľavá strana) na zvýšenie stupňa spomalenia.

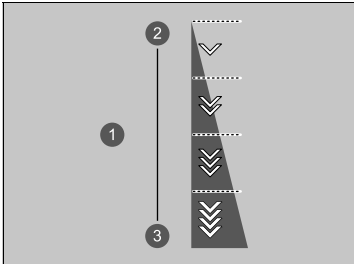

- 1 Stupeň spomalenia
- 2 Zníženie
- 3 Zvýšenie

Každé použitie páčkového voliča zmení nastavenie spomalenia o jeden stupeň.

- Stupeň spomalenia sa nemusí zmeniť, ak páčkový volič necháte potiahnutý späť.

## Akustický systém signalizácie vozidla

---

Táto funkcia upozorňuje chodcov, keď je vozidlo poháňané výlučne elektrickou energiou a blíži sa rýchlosťou okolo 25 km/h alebo menej.



## Spínač jazdných režimov

Nepretržite riadi jazdný výkon vášho vozidla podľa vami zvoleného režimu.

Pohybovaním spínača jazdných režimov dopredu alebo dozadu si môžete vybrať z troch režimov: **SPORT**, **NORMAL** a **ECON**.

Aktuálne zvolený režim sa zobrazí v rozhraní s informáciami pre vodiča a displej sa zmení pre každý režim.

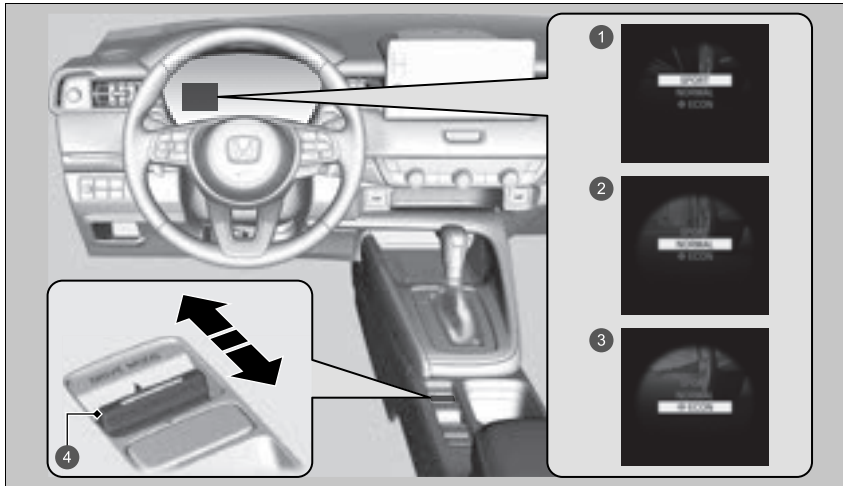

- 1 Režim **SPORT**
- 2 Režim **NORMAL**
- 3 Režim **ECON**
- 4 Spínač jazdných režimov

### Spínač jazdných režimov

Režim **NORMAL** sa zvolí automaticky po každom uvedení režimu napájania do polohy ZAPNUTÉ. Ak však bol pri poslednej jazde s vozidlom zvolený režim **ECON**, keď sa režim napájania ZAPNE, nastaví sa režim **ECON**.

Pri jazdení v určitých podmienkach nemusí tento režim umožniť zmenu na iný jazdný režim.

Ak dôjde k poruche systému vozidla, v rozhraní s informáciami pre vodiča sa zobrazí aj nasledujúce hlásenie a nebude možné vybrať žiadny iný režim.

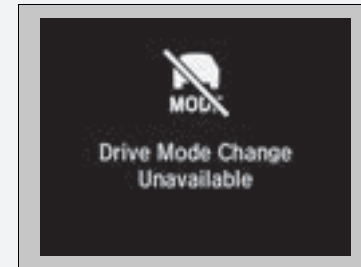

## ■ Režim SPORT

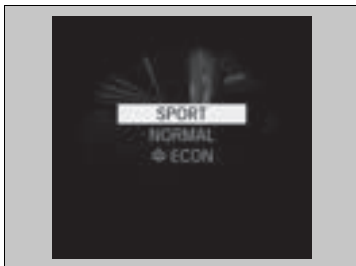

Tento režim zlepšuje reakcieschopnosť zrýchlenia.

## ■ Režim NORMAL

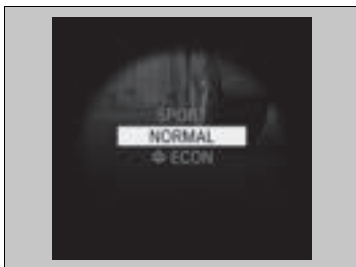

Tento režim optimalizuje rovnováhu medzi obsluhou a komfortom.

## Režim ECON



Tento režim umožňuje jazdu s nízkou spotrebou paliva.

## Režim ECON

V režime **ECON** bude systém klimatizácie menej účinný a vozidlo bude pomalšie zrýchľovať.

## System asistenta pre zjazd z kopca

Tento system pomaha udrziavat konstantnu rychlost vozidla bez nutnosti stlacit brzdivy pedál pri jazde z kopca, kedy brzdenie motorom nie je dostatočne na spomalenie vozidla.

### Prevádzkové podmienky asistenta pre zjazd z kopca

System pracuje za nasledujúcich podmienok.

- Jazdite rychlostou priblizne 3 – 20 km/h.
- Zjazd z kopca.
- Nie je stlačený plynový pedál ani brzdivý pedál.

### Displej rozhrania s informáciami pre vodiča

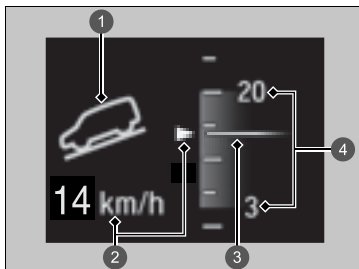

- 1 Prevádzkový stav systému
  - Zelená: Aktivované
  - Biela: V pohotovostnom režime
- 2 Zobrazenie rychlosti vozidla
  - Biela: Nastavená rychlost
  - Sivá: Aktuálna rychlost
  - Bliká, keď rychlost vozidla je vyššia ako prevádzková rychlost.
- 3 Aktuálna rychlost
- 4 Prevádzkový rozsah nastavenej rychlosti

### System asistenta pre zjazd z kopca

## ⚠ VÝSTRAHA

System asistenta pre zjazd z kopca nedokáže udržať konstantnu rychlost vozidla v každej situácii.

Pri jazde z veľmi prudkého kopca alebo na klzkom povrchu vozovky nemusí byť vozidlo schopné udržať rychlost a môže spôsobiť nehodu, ktorá môže mať za následok vážne zranenie alebo smrť.

Keďže system asistenta pre zjazd z kopca nie je navrhnutý na zvyšovanie limitov výkonu vozidla, vodič musí vždy zohľadňovať stav povrchu vozovky a jazdiť bezpečne.

Keď je system v prevádzke, automaticky sa rozsvietia brzdivé svetlá.

System nemusí fungovať pri zjazde z mierneho kopca. Skontrolujte indikátor asistenta pre zjazd z kopca, či je system v prevádzke.

System sa môže aktivovať, aj keď práve nejazdíte z kopca, napríklad keď sa vozidlo nakláňa počas jazdy po nerovných povrchoch.

## ■ Ako používať asistenta pre zjazd z kopca

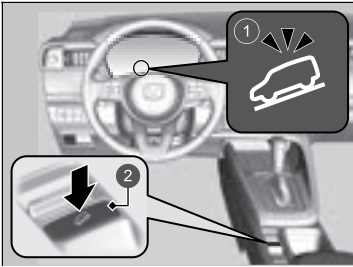

- 1 Indikátor systému asistenta pre zjazd z kopca
- 2  Tlačidlo (asistenta pre zjazd z kopca)

### ■ Zapnutie systému

Keď je rýchlosť vozidla nižšia ako približne 20 km/h, stlačte tlačidlo , aby sa systém zapol.

- Systém prejde do pohotovostného režimu a rozsvieti sa indikátor asistenta pre zjazd z kopca (biely).

Keď sú splnené všetky pracovné podmienky, systém sa aktivuje a vozidlo začne pri zjazde z kopca udržiavať konštantnú rýchlosť.

- Počas prevádzky sa rozsvieti indikátor asistenta pre zjazd z kopca (zelený).

### ■ Úprava nastavenej rýchlosti

Stlačením plynového pedála alebo brzdového pedála sa rýchlosť vozidla v prevádzkovom rozsahu mení. Nastavenou rýchlosťou bude rýchlosť vozidla, pri ktorej uvoľníte plynový alebo brzdový pedál.

### ■ Vypnutie systému

Systém sa vypína alebo zapína stlačením tlačidla .

## ►► Ako používať asistenta pre zjazd z kopca

Opakovaným používaním systému na dlhší čas sa môžu brzdy zahriať a systém dočasne prejde do pohotovostného režimu.

Systém asistenta pre zjazd z kopca sa vypne vždy, keď vypnete systém napájania, aj keď ste ho pri poslednej jazde zapli.

Pedále môžu vibrovať alebo počujete, že systém počas prevádzky pracuje.

## ►► Vypnutie systému

Keď je rýchlosť vozidla 60 km/h alebo viac, systém sa automaticky vypne.

## Nastaviteľný obmedzovač rýchlosti

Tento systém vám umožňuje nastaviť maximálnu rýchlosť, ktorú vozidlo nemôže prekročiť, ani keď ďalej stláčate plynový pedál. Rýchlostné obmedzenie vozidla možno nastaviť na hodnotu od približne 30 km/h do približne 250 km/h.

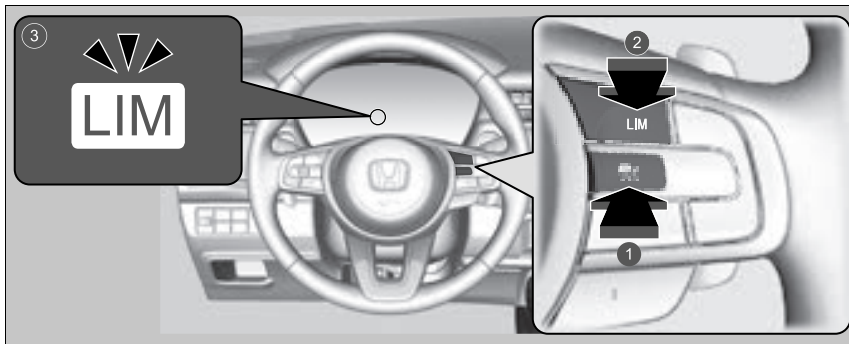

- 1 Stlačte tlačidlo  na volante.
- 2 Ak sa rozsvieti iný indikátor, stlačením tlačidla **LIM** prepnete na nastaviteľný obmedzovač rýchlosti.
- 3 **Indikátor nastaviteľného obmedzovača rýchlosti (biely) je zapnutý na ukazovateli.**  
Nastaviteľný obmedzovač rýchlosti je pripravený na použitie.

### ►► Nastaviteľný obmedzovač rýchlosti

#### **VÝSTRAHA**

Nastaviteľný obmedzovač rýchlosti má obmedzenia. Je vždy vašou zodpovednosťou nastaviť rýchlosť vozidla tak, aby bolo dodržané rýchlostné obmedzenie a aby sa dalo vozidlo bezpečne ovládať.

#### **VÝSTRAHA**

Nestláčajte plynový pedál viac, než je nutné. Udržujte vhodnú polohu plynového pedála v závislosti od rýchlosti vozidla.

Nastaviteľný obmedzovač rýchlosti nemusí byť schopný udržať nastavené rýchlostné obmedzenie pri jazde z kopca. V takomto prípade spomalte stlačením brzdového pedála.

Keď nepoužívate nastaviteľný obmedzovač rýchlosti: Vypnite nastaviteľný obmedzovač rýchlosti pomocou tlačidla .

Nastaviteľný obmedzovač rýchlosti a systémy uvedené nižšie nemožno používať naraz.

- Adaptívny tempomat (ACC) s funkciou sledovania vozidiel pri nízkych rýchlostiach
- Inteligentný obmedzovač rýchlosti

## Nastavenie rýchlostného obmedzenia

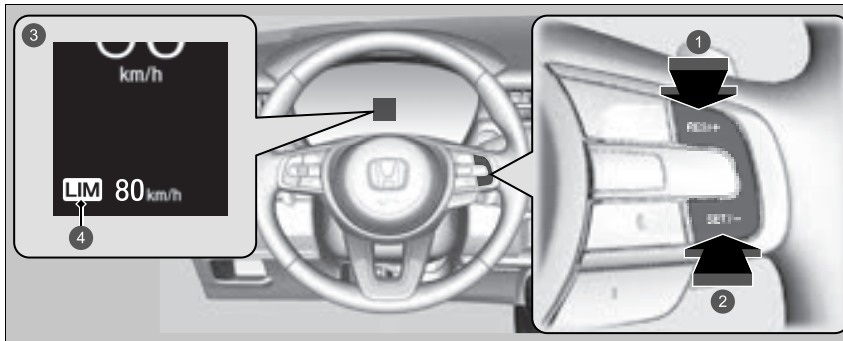

- 1 Tlačidlo **RES/+**
- 2 Tlačidlo **SET/-**
- 3 Svetí, keď je nastavený nastaviteľný obmedzovač rýchlosti.
- 4 Indikátor nastaviteľného obmedzovača rýchlosti (zelený)

- Keď dosiahnete požadovanú rýchlosť, zložte nohu z pedála a stlačte tlačidlo **SET/-**. Po uvoľnení tlačidla **SET/-** bude rýchlostné obmedzenie stále a spustí sa nastaviteľný obmedzovač rýchlosti. Zobrazí sa rýchlostné obmedzenie.
- Predchádzajúce nastavené rýchlostné obmedzenie môžete nastaviť stlačením tlačidla **RES/+**.

### ▣ Nastavenie rýchlostného obmedzenia

Ak nastavíte rýchlostné obmedzenie počas jazdy nižšou rýchlosťou ako 30 km/h, rýchlostné obmedzenie sa nastaví na hodnotu 30 km/h.

Ak pri strmom klesaní vozidlo prekročí rýchlostné obmedzenie o viac ako 3 km/h, zaznie zvuková signalizácia a zobrazené rýchlostné obmedzenie začne blikať.

Nastaviteľný obmedzovač rýchlosti sa nastaví na aktuálnu rýchlosť, ak je vyššia ako predchádzajúce nastavené rýchlostné obmedzenie, keď stlačíte tlačidlo **RES/+**.

Zobrazené nastavené hodnoty rýchlosti môžete prepínať medzi km/h a mph na obrazovke audiosystému/ informačnej obrazovke.

▣ **Prispôbitelné funkcie** Str. 304

## ■ Úprava rýchlostného obmedzenia

Pomocou tlačidla **RES/+** alebo **SET/-** na volante zvýšte alebo znížte hodnotu rýchlostného obmedzenia.

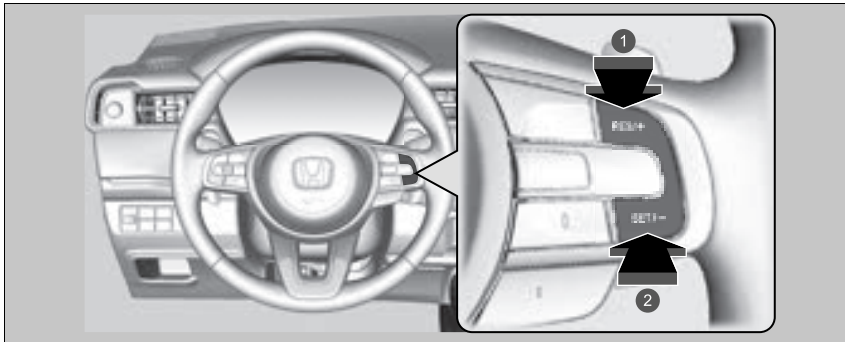

- 1 Zvýšenie rýchlosti
- 2 Zníženie rýchlosti

- Po každom stlačení tlačidla sa rýchlostné obmedzenie zvýši alebo zníži približne o 1 km/h.
- Ak tlačidlo podržíte stlačené, rýchlostné obmedzenie sa bude zvyšovať alebo znižovať v prírastkoch po 10 km/h každých 0,5 sekundy, kým sa nedosiahne limit systému.
- Vozidlo môže zrýchľovať alebo spomaľovať, kým sa nedosiahne nastavená rýchlosť.



## Dočasné prekročenie rýchlostného obmedzenia

Rýchlostné obmedzenie môžete prekročiť, ak úplne stlačíte plynový pedál.

- ▶ Zobrazené rýchlostné obmedzenie začne blikať.
- ▶ Po prekročení rýchlostného obmedzenia raz zaznie zvuková signalizácia.

## Dočasné prekročenie rýchlostného obmedzenia

Zvuková signalizácia zaznie, keď sa rýchlosť vozidla zvýši nad nastavené rýchlostné obmedzenie po úplnom stlačení plynového pedála.

Keď rýchlosť vozidla znova klesne pod nastavené rýchlostné obmedzenie, prevádzka nastaviteľného obmedzovača rýchlosti sa obnoví.

## Zrušenie

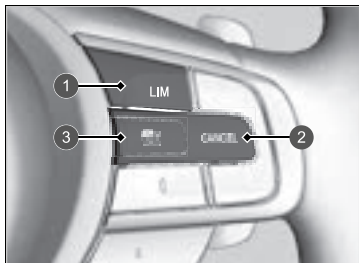

- 1 Tlačidlo **LIM**
- 2 Tlačidlo **CANCEL**
- 3 Tlačidlo 

Ak chcete zrušiť nastaviteľný obmedzovač rýchlosti, urobte jednu z nasledujúcich činností:

- Stlačte tlačidlo **CANCEL**.
- Stlačte tlačidlo .
- Stlačte tlačidlo **LIM**.

## Zrušenie

Nastaviteľný obmedzovač rýchlosti sa zmení na adaptívny tempomat (ACC) s funkciou sledovania vozidiel pri nízkych rýchlostiach alebo inteligentný obmedzovač rýchlosti, keď stlačíte tlačidlo **LIM**.

Obnovenie predchádzajúcej nastavenej rýchlosti: Stlačením tlačidla **CANCEL** zobrazíte predchádzajúcu nastavenú rýchlosť (šedú) a stlačením tlačidla **RES/+** obnovíte predchádzajúcu nastavenú rýchlosť. Ak jazdíte pri rýchlosti vyššej, ako bola predchádzajúca nastavená rýchlosť (sivá), nastaviteľný obmedzovač rýchlosti sa nastaví na zobrazenú rýchlosť stlačením tlačidla **RES/+**.

Ak stlačíte tlačidlo **RES/+**, keď sa nezobrazí žiadna predchádzajúca nastavená rýchlosť (v sivej farbe), rýchlosť sa nastaví podľa aktuálnej rýchlosti vozidla.

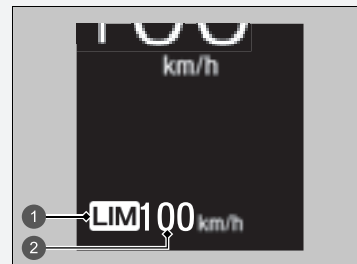

- 1 Indikátor nastaviteľného obmedzovača rýchlosti (biely)
- 2 Predchádzajúca nastavená rýchlosť (sivá)

## » Zrušenie

Ak počas používania nastaviteľného obmedzovača rýchlosti dôjde k chybe systému, zaznie zvuková signalizácia a rozsvieti sa indikátor **OFF**. Nastaviteľný obmedzovač rýchlosti sa vypne.

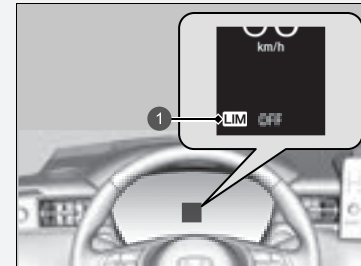

- 1 Indikátor nastaviteľného obmedzovača rýchlosti (biely)

## Inteligentný obmedzovač rýchlosti

Automaticky nastaví rýchlostné obmedzenie podľa detekcie systému rozpoznávania dopravných značiek. Rýchlostné obmedzenie sa nedá prekročiť, ani keď stláčate plynový pedál. Ak stlačíte plynový pedál na doraz, môžete prekročiť rýchlostné obmedzenie.

➤ **Systém rozpoznávania dopravných značiek** Str. 461

### Inteligentný obmedzovač rýchlosti

#### **VÝSTRAHA**

Inteligentný obmedzovač rýchlosti má obmedzenia. Inteligentný obmedzovač rýchlosti sa môže sám nastaviť na vyššiu alebo nižšiu povolenú rýchlosť alebo nemusí fungovať, najmä keď systém rozpoznávania dopravných značiek nepracuje správne alebo sa na ceste nenachádza značka rýchlostného obmedzenia. Je vždy vašou zodpovednosťou upraviť rýchlosť tak, aby bolo dodržané rýchlostné obmedzenie a aby sa dalo vozidlo bezpečne ovládať.

V závislosti od toho, ako silno stlačíte plynový pedál, vozidlo zrýchli, až kým nedosiahne rýchlosť, ktorú rozpoznal systém rozpoznávania dopravných značiek.

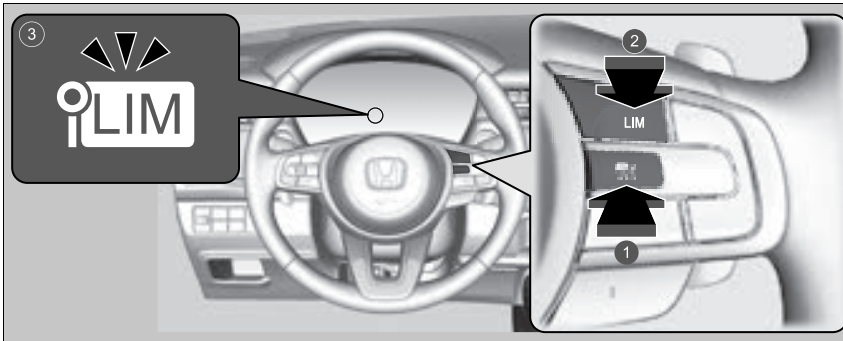

- 1 Stlačte tlačidlo  na volante.
- 2 Ak sa rozsvieti iný indikátor, stlačením tlačidla **LIM** ho prepnete na inteligentný obmedzovač rýchlosti.
- 3 **Indikátor inteligentného obmedzovača rýchlosti (biely) je zapnutý na ukazovateli.**  
Inteligentný obmedzovač rýchlosti je pripravený na použitie.

#### ►► Inteligentný obmedzovač rýchlosti

Systém je navrhnutý tak, aby rozpoznával dopravné značky zodpovedajúce normám Viedenského dohovoru. Nie všetky značky musia byť detegované, avšak žiadne značky umiestnené po okrajoch ciest sa nesmú ignorovať. Systém nemusí fungovať s oficiálnymi dopravnými značkami vo všetkých krajinách, v ktorých jazdíte, a nemusí fungovať vo všetkých situáciách.

#### ► **Systém rozpoznávania dopravných značiek**

Str. 461

Ak je inteligentný obmedzovač rýchlosti nastavený na zlé rýchlostné obmedzenie, pokúste sa vykonať jedno z nasledovného:

Zrušenie

- Stlačte tlačidlo **CANCEL**.

- Stlačte tlačidlo .
- Stlačte tlačidlo **LIM**.

Dočasné prekročenie rýchlostného obmedzenia

- Úplné stlačenie plynového pedála.

Inteligentný obmedzovač rýchlosti nemusí byť schopný udržať nastavené rýchlostné obmedzenie pri jazde z kopca. V takomto prípade spomaľte stlačením brzdového pedála.

Keď nepoužívate inteligentný obmedzovač rýchlosti, vypnite ho stlačením tlačidla .

Inteligentný obmedzovač rýchlosti a adaptívny tempomat (ACC) s funkciou sledovania vozidiel pri nízkych rýchlostiach alebo nastaviteľný obmedzovač rýchlosti nie je možné používať súčasne.

## Nastavenie rýchlostného obmedzenia

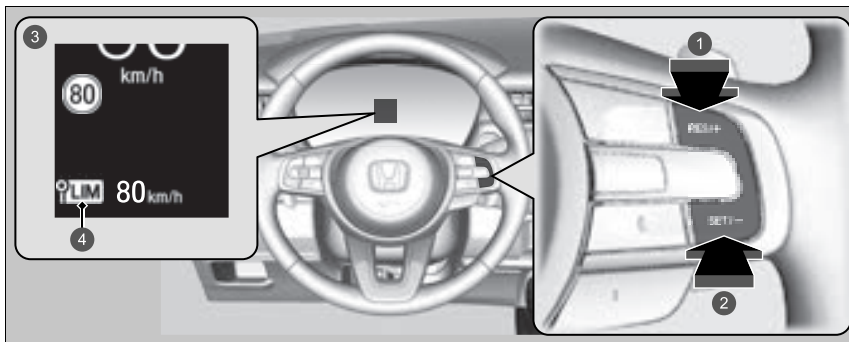

- 1 Tlačidlo **RES/+**
  - 2 Tlačidlo **SET/-**
  - 3 Zapnuté, keď je inteligentný obmedzovač rýchlosti nastavený na rýchlostné obmedzenie detegované systémom rozpoznávania dopravných značiek.
  - 4 Indikátor inteligentného obmedzovača rýchlosti (zelený)
- Po uvoľnení tlačidla **SET/-** alebo tlačidla **RES/+** sa inteligentný obmedzovač rýchlosti nastaví na rýchlostné obmedzenie detegované systémom rozpoznávania dopravných značiek. Zobrazí sa rýchlostné obmedzenie.

### ►► Inteligentný obmedzovač rýchlosti

Nepoužívajte inteligentný obmedzovač rýchlosti v oblastiach s odlišnými jednotkami než je zobrazená jednotka inteligentného obmedzovača rýchlosti. Zmení zobrazenú mernú jednotku nastavenej rýchlosti vozidla na rovnaké jednotky, aké sa používajú na mieste jazdy.

► **Prispôbitelné funkcie** Str. 304

### ►► Nastavenie rýchlostného obmedzenia

Ak nastavíte inteligentný obmedzovač rýchlosti, keď je rýchlostné obmedzenie detegované systémom rozpoznávania dopravných značiek menšie než 30 km/h, môže dôjsť k pozastaveniu funkcie obmedzenia rýchlosti a výstražnej funkcie.

Ak je rýchlosť vozidla vyššia než rýchlostné obmedzenie detegované systémom rozpoznávania dopravných značiek, vozidlo postupne spomalí na rýchlostné obmedzenie alebo menej. Ak je to potrebné, spomalte stlačením brzdového pedála.

Ak vozidlo prekročí rýchlostné obmedzenie o 3 km/h alebo viac, zaznie zvuková signalizácia a zobrazené rýchlostné obmedzenie začne blikať.

■ **Keď systém rozpoznávania dopravných značiek deteguje novú značku rýchlostného obmedzenia**

Inteligentný obmedzovač rýchlosti je nastavený na nové rýchlostné obmedzenie detegované systémom rozpoznávania dopravných značiek.

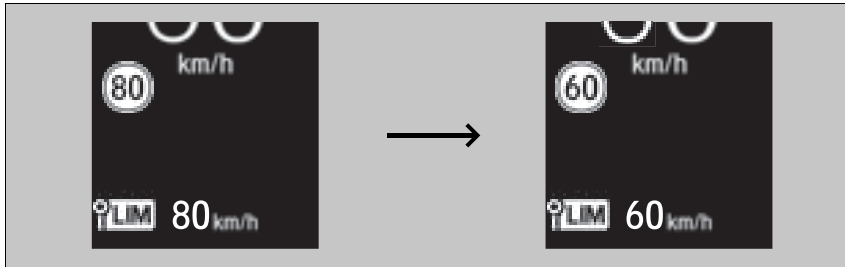

■ **Môže dôjsť k pozastaveniu funkcie obmedzenia rýchlosti a výstražnej funkcie, ak sa na obrazovke systému rozpoznávania dopravných značiek nezobrazuje žiadna značka v týchto prípadoch:**

- Zistí sa koniec rýchlostného obmedzenia alebo iného určeného obmedzenia.
- Vozidlo vyjde na diaľnicu/zíde z diaľnice.
- Na križovatke použijete smerový signál, aby ste odbočili na inú smer.

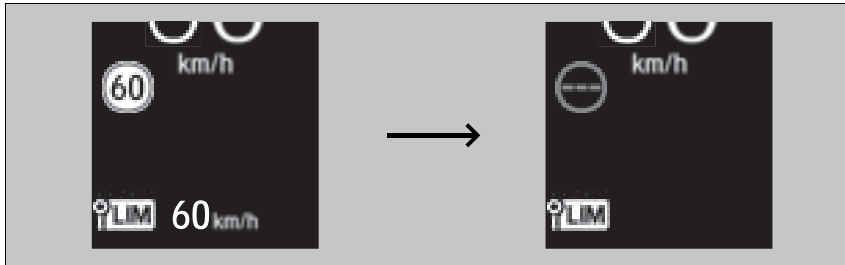

► Nastavenie rýchlostného obmedzenia

Inteligentný obmedzovač rýchlosti sa tiež môže pozastaviť, keď systém rozpoznávania dopravných značiek deteguje iba doplnkové značky rýchlostného obmedzenia.

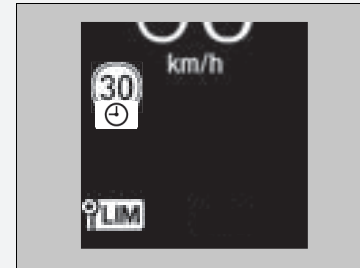

■ **Keď systém rozpoznávania dopravných značiek deteguje značku rýchlostného obmedzenia pri pozastavenom inteligentnom obmedzovači rýchlosti.**

Funkcia obmedzenia rýchlosti a výstražná funkcia sa automaticky obnovia.

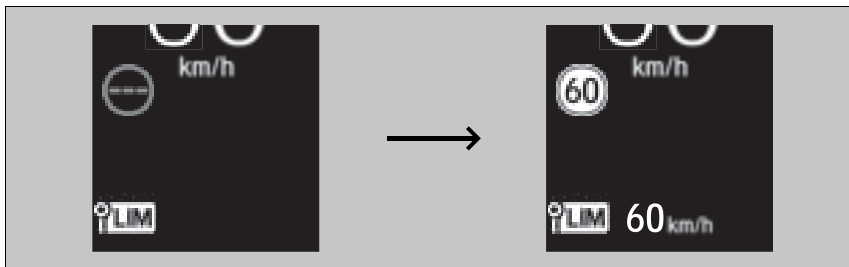

■ **Keď systém rozpoznávania dopravných značiek po určitú dobu nedeteguje značku rýchlostného obmedzenia pri pozastavenom inteligentnom obmedzovači rýchlosti.**

Počas jazdy, keď systém rozpoznávania dopravných značiek nedeteguje značku rýchlostného obmedzenia, nemusí systém rozpoznávania dopravných značiek zobrazit žiadne rýchlostné obmedzenie.

Funkcie inteligentného obmedzovača rýchlosti však pracujú aj naďalej.

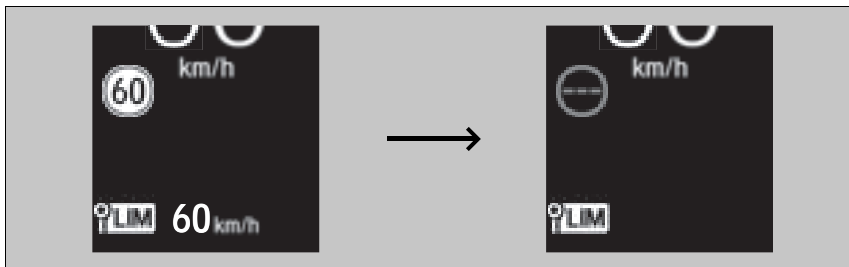



## Úprava rýchlostného obmedzenia

Pomocou tlačidla **RES/+** alebo **SET/-** na volante zvýšte alebo znížte hodnotu rýchlostného obmedzenia.

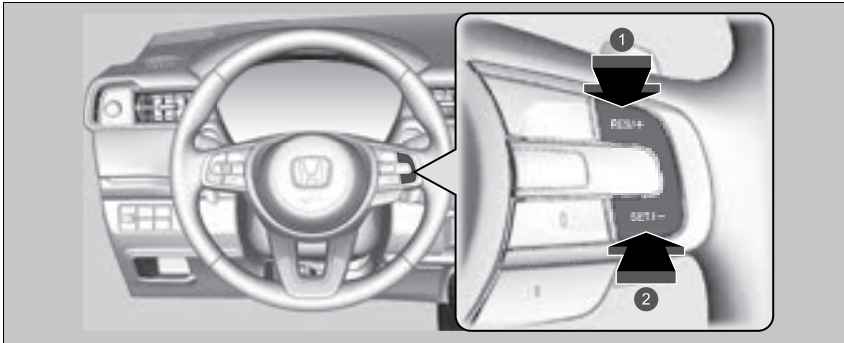

- ❶ Zvýšenie rýchlosti
- ❷ Zníženie rýchlosti

- Po každom stlačení tlačidla sa rýchlostné obmedzenie zníži alebo zvýši približne o 1 km/h.
- Rýchlostné obmedzenie môžete zvýšiť o +10 km/h v porovnaní s rýchlostným obmedzením detegovaného systémom rozpoznávania dopravných značiek.
- Rýchlostné obmedzenie môžete znížiť o -10 km/h v porovnaní s rýchlostným obmedzením detegovaného systémom rozpoznávania dopravných značiek.
- Môžete zrýchľovať, až kým sa nedosiahne nastavená rýchlosť. Ak je rýchlosť vozidla vyššia než rýchlostné obmedzenie zistené systémom rozpoznávania dopravných značiek, vozidlo postupne spomalí na rýchlostné obmedzenie.

## Úprava rýchlostného obmedzenia

Negatívna alebo pozitívna odchýlka od rýchlostného obmedzenia bude automaticky vynulovaná, keď systém rozpoznávania dopravných značiek deteguje novú značku rýchlostného obmedzenia.

Rýchlostné obmedzenie nemôžete znížiť na hodnotu nižšiu ako 30 km/h.

## Dočasné prekročenie rýchlostného obmedzenia

Rýchlostné obmedzenie môžete prekročiť, ak úplne stlačíte plynový pedál.

- Zobrazené rýchlostné obmedzenie bliká.

Po prekročení rýchlostného obmedzenia raz zaznie zvuková signalizácia.

## Dočasné prekročenie rýchlostného obmedzenia

Zvuková signalizácia sa rozozvučí, keď sa rýchlosť vozidla zvýši nad nastavené rýchlostné obmedzenie po úplnom stlačení plynového pedála.

Keď rýchlosť vozidla znova klesne pod nastavené rýchlostné obmedzenie, prevádzka inteligentného obmedzovača rýchlosti sa obnoví.

## Zrušenie

Inteligentný obmedzovač rýchlosti sa zmení na adaptívny tempomat (ACC) s funkciou sledovania vozidiel pri nízkych rýchlostiach alebo nastaviteľný obmedzovač rýchlosti, keď stlačíte tlačidlo **LIM**.

## Zrušenie

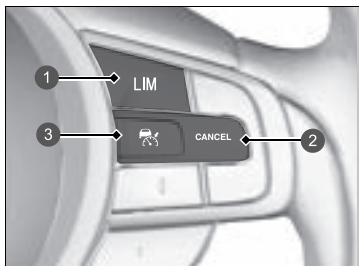

Ak chcete zrušiť inteligentný obmedzovač rýchlosti, urobte jednu z nasledujúcich činností:

- Stlačte tlačidlo **CANCEL**.
- Stlačte tlačidlo .
- Stlačte tlačidlo **LIM**.

- 1 Tlačidlo **LIM**
- 2 Tlačidlo **CANCEL**
- 3 Tlačidlo 

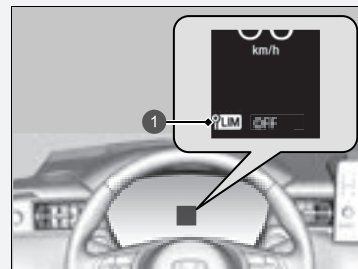

- 1 Indikátor inteligentného obmedzovača rýchlosti (biely)

Ak počas používania inteligentného obmedzovača rýchlosti dôjde k chybe systému alebo systému rozpoznávania dopravných značiek, zaznie zvuková signalizácia a rozsvieti sa indikátor **vypnutia**. Inteligentný obmedzovač rýchlosti sa vypne.

 **Systém rozpoznávania dopravných značiek** Str. 461

## Systém asistenta stability vozidla (VSA)

Systém VSA pomáha stabilizovať vozidlo počas zatáčania v prípade, ak vozidlo zatočí viac alebo menej, než chcete. Táto funkcia taktiež pomáha zachovať trakciu v prípade šmykľavého povrchu. Vykonáva sa to reguláciou výkonu motora a elektromotora a selektívnym použitím bŕzd.

### ■ Prevádzka systému VSA

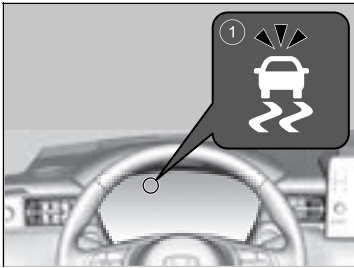

1 Indikátor systému VSA

Keď sa systém VSA aktivuje, môžete si všimnúť, že motor a elektromotor nereagujú na plynový pedál. Taktiež si môžete všimnúť hluk vychádzajúci z hydraulického brzdového systému. Všimnete si aj to, že indikátor začne blikať.

### ►► Systém asistenta stability vozidla (VSA)

Systém VSA nemusí fungovať správne, ak sú zmiešané rôzne typy a veľkosti pneumatík. Používajte rovnakú veľkosť a typ pneumatík a predpísaný tlak vzduchu.

Keď sa indikátor VSA počas jazdy rozsvieti a ostane svietiť, pravdepodobne sa vyskytol problém s týmto systémom. Nemusí to prekážať pri bežnej jazde, ale nechajte hneď vozidlo skontrolovať predajcovi.

Systém VSA nedokáže zlepšiť stabilitu vo všetkých jazdných situáciách a neovláda celý brzdový systém. Je potrebné, aby ste jazdili a zatáčali vhodnou rýchlosťou vzhľadom na podmienky jazdy a vždy zachovávali potrebnú bezpečnostnú rezervu.

Hlavná funkcia systému VSA je vo všeobecnosti známa pod názvom Elektronická regulácia stability (ESC). Systém disponuje aj funkciou ovládania trakcie.

Po opätovnom pripojení akumulátora sa môžu rozsvietiť indikátory adaptívneho tempomatu (ACC) s funkciou sledovania vozidiel pri nízkych rýchlostiach, systému asistenta stability vozidla (VSA), vypnutia systému asistenta stability vozidla (VSA), nízkeho tlaku v pneumatikách/systému výstrahy poklesu tlaku v pneumatikách a bezpečnostnej podpory (oranžový). Prejdite krátku vzdialenosť rýchlosťou vyššou ako 20 km/h. Indikátor by mal zhasnúť. Ak hlásenie nezmizne, nechajte vozidlo skontrolovať u predajcu.

## Zapnutie a vypnutie systému VSA

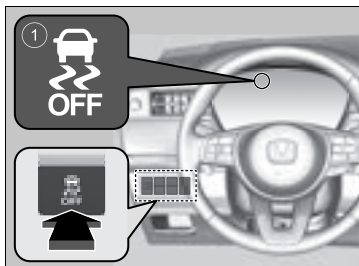

1 Indikátor VSA **OFF**

Toto tlačidlo sa nachádza na ovládacom paneli na strane vodiča. Ak chcete čiastočne vypnúť fungovanie/funkcie systému VSA, stlačte a podržte toto tlačidlo, kým nezaznie pípnutie.

Vozidlo dokáže normálne brzdiť a zatáčať, no funkcia ovládania trakcie je menej účinná.

Ak chcete znova zapnúť fungovanie/funkcie systému VSA, držte tlačidlo , kým nezaznie pípnutie.

Systém VSA sa zapne vždy, keď naštartujete motor, aj keď ste ho vypli pri poslednej jazde.

## ►► Systém asistenta stability vozidla (VSA)

Za určitých, nie bežných podmienok, keď vozidlo zapadne v plytkom bahne alebo čerstvom snehu, bude jednoduchšie ho uvoľniť, keď dočasne vypnete systém VSA.

Keď je stlačené tlačidlo , funkcia ovládania trakcie je menej účinná. To umožňuje kolesám voľnejšie sa pretáčať pri nízkej rýchlosti. Svoje vozidlo uvoľnite s vypnutým systémom VSA len vtedy, keď to nie je možné so zapnutým systémom VSA.

Hneď po uvoľnení vozidla opäť zapnite systém VSA. Neodporúčame riadiť vozidlo s vypnutým systémom VSA.

Z motorového priestoru môžete počuť zvuk elektromotora, keď sa vykonávajú systémové kontroly hneď po zapnutí systému napájania alebo počas jazdy. Je to normálne.

## Asistencia agilnej jazdy

V prípade potreby mierne pribrzdí predné kolesá, keď otočíte volantom, a pomáha zabezpečovať stabilitu vozidla a výkon počas jazdy v zákrutách.

### ▣ Asistencia agilnej jazdy

System asistencie agilnej jazdy nedokáže zlepšiť stabilitu vo všetkých jazdných situáciách. Je potrebné, aby ste jazdili a zatáčali vhodnou rýchlosťou vzhľadom na podmienky jazdy a vždy zachovávali potrebnú bezpečnostnú rezervu.

Keď sa rozsvieti indikátor systému VSA a počas jazdy zostane rozsvietený, systém asistencie agilnej jazdy sa neaktivuje.

Pri aktivovaní systému asistencie agilnej jazdy môžete počuť zvuk vychádzajúci z priestoru motora. Je to normálne.

## Systém výstrahy poklesu tlaku v pneumatikách

Namiesto priameho merania tlaku v každej z pneumatík systém výstrahy poklesu tlaku v pneumatikách monitoruje a porovnáva počas jazdy valivý polomer a vlastnosti otáčania každého kolesa aj pneumatiky a zisťuje, či sú niektoré pneumatiky výrazne podhustené.

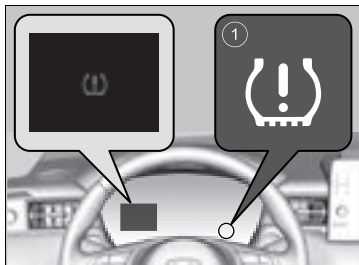

1 Indikátor nízkeho tlaku v pneumatikách/systému výstrahy poklesu tlaku v pneumatikách

Vtedy sa rozsvieti indikátor nízkeho tlaku pneumatiky/systému výstrahy poklesu tlaku v pneumatikách a na ukazovateli sa zobrazí hlásenie.

### Kalibrácia systému výstrahy poklesu tlaku v pneumatikách

Kalibráciu systému výstrahy poklesu tlaku v pneumatikách musíte vykonať vždy, keď:

- upravíte tlak niektorej pneumatiky,
- navzájom vystriedate pneumatiky,
- vymeníte niektorú pneumatiku za novú.

Pred kalibráciou systému výstrahy poklesu tlaku v pneumatikách:

- Nastavte tlak vo všetkých štyroch pneumatikách za studena.

► **Kontrola pneumatík** Str. 541

Dodržiujte nasledujúce opatrenia:

- Vozidlo je v úplnom pokoji.
- Prevodovka je v polohe **P**.
- Je nastavený režim napájania ZAPNUTÉ.

### ►► Systém výstrahy poklesu tlaku v pneumatikách

Systém pneumatiky nemonitoruje počas jazdy nízku rýchlosťou.

Určité podmienky, ako napríklad nízka okolitá teplota a zmena nadmorskej výšky, priamo ovplyvňujú tlak v pneumatikách a môžu byť príčinou aktivácie indikátora nízkeho tlaku v pneumatikách/systému výstrahy poklesu tlaku v pneumatikách.

Ak ste tlak pneumatiky kontrolovali a dohustovali:

- v teplom počasí, v chladnom počasí môžu byť pneumatiky nedostatočne nahustené;
- v chladnom počasí, v teplom počasí môžu byť pneumatiky príliš nahustené.

Indikátor nízkeho tlaku v pneumatikách/systému výstrahy poklesu tlaku v pneumatikách sa nerozsvieti v prípade vysokého tlaku v pneumatikách (nahustenia).

Systém výstrahy poklesu tlaku v pneumatikách nemusí fungovať správne, ak sú zmiešané typy a veľkosti pneumatík. Dbajte na používanie pneumatík rovnakej veľkosti a typu.

► **Kontrola a údržba pneumatík** Str. 541

Po opätovnom pripojení akumulátora sa môžu rozsvietiť indikátory adaptívneho tempomatu (ACC) s funkciou sledovania vozidiel pri nízkych rýchlostiach, systému asistenta stability vozidla (VSA), vypnutia systému asistenta stability vozidla (VSA), nízkeho tlaku v pneumatikách/systému výstrahy poklesu tlaku v pneumatikách a bezpečnostnej podpory (oranžový) spolu so zobrazením hlásenia na ukazovateli. Prejdite krátku vzdialenosť rýchlosťou vyššou ako 20 km/h. Indikátor by mal zhasnúť. Ak hlásenie nezmizne, nechajte vozidlo skontrolovať u predajcu.

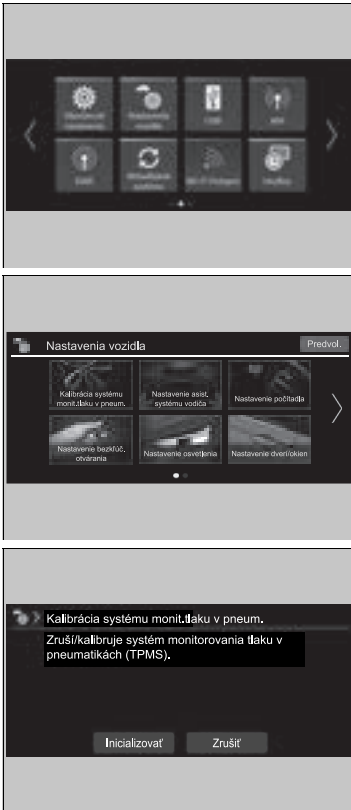

System môžete kalibrovat' prostredníctvom prispôsobenej funkcie na obrazovke audiosystému/informačnej obrazovke.

1. Nastavte režim napájania ZAPNUTÉ.
2. Stlačte tlačidlo .
3. Vyberte položku **Nastavenie vozidla**.
4. Vyberte položku **System výstrahy poklesu tlaku v pneumatikách**.
5. Vyberte možnosť **Inicializovať** alebo **Zrušiť**.
  - Ak sa zobrazí hlásenie **Kalibráciu sa nepodarilo spustiť**, opakujte krok 5.
  - Proces kalibrácie sa ukončí automaticky.

#### ►► System výstrahy poklesu tlaku v pneumatikách

Indikátor nízkeho tlaku v pneumatikách/systemu výstrahy poklesu tlaku v pneumatikách sa v nasledujúcich prípadoch môže rozsvietiť s časovým oneskorením alebo sa nemusí rozsvietiť vôbec:

- Intenzívne zrýchlenie, spomalenie alebo otočenie volantom.
- Jazda na zasnežených alebo šmykľavých cestách.
- Používanie snehových reťazí.

Indikátor nízkeho tlaku v pneumatikách/systemu výstrahy poklesu tlaku v pneumatikách sa môže rozsvietiť pri nasledujúcich podmienkach:

- Vyššia a nerovnomernejšia záťaž pneumatík, ako pri inicializácii.
- Používanie snehových reťazí.

#### ►► Kalibrácia systému výstrahy poklesu tlaku v pneumatikách

Proces kalibrácie vyžaduje približne 30-minútovú kumulatívnu jazdu rýchlosťou v rozmedzí 40 – 100 km/h. Ak je počas tohto časového úseku zapnutý režim napájania a vozidlo sa nepohne do 45 sekúnd, na chvíľu sa môže rozsvietiť indikátor nízkeho tlaku v pneumatikách. Ide o bežný jav, ktorý signalizuje, že proces kalibrácie sa ešte neskončil.

Ak sú nasadené snehové reťaze\*, pred kalibráciou systému výstrahy poklesu tlaku v pneumatikách ich odstráňte.

Ak sa indikátor nízkeho tlaku v pneumatikách/systemu výstrahy poklesu tlaku v pneumatikách rozsvieti aj v prípade, ak sú namontované správne nahustené predpísané bežné pneumatiky, nechajte vozidlo skontrolovať u predajcu.

Odporúčame, aby ste pri výmene použili pneumatiky rovnakej značky, modelu a veľkosti, ako boli pôvodné pneumatiky. Požiadajte predajcu o podrobné informácie.

## Systém detekcie objektov v mŕtvom uhle (BSI)\*

Keď systém rozpozná vozidlá, ktoré sa približujú zozadu vo vedľajších jazdných pruhoch, rozsvieti sa príslušný indikátor poskytujúci asistenciu pri zmene jazdného pruhu.

### ►► Systém detekcie objektov v mŕtvom uhle (BSI)\*

#### **Dôležitá bezpečnostná informácia**

Ako všetky asistenčné systémy, aj systém detekcie objektov v mŕtvom uhle (BSI) má určité obmedzenia. Pred zmenou jazdného pruhu sa vždy pozrite do zrkadiel, na obe strany vozidla a za seba, či sa tam nenachádzajú iné vozidlá. Ak sa budete na systém detekcie objektov v mŕtvom uhle (BSI) príliš spoliehať, môže dôjsť k zrážke.

Nechajte vozidlo skontrolovať v servise v nasledujúcich situáciách:

- Zadný nárazník alebo oblasť okolo radarových snímačov sú silne poškodené.
- Indikátor sa nerozsvieti ani v prípade, keď v zóne upozornenia malo byť zistené vozidlo.
- Je potrebné opraviť zadný nárazník alebo všetky komponenty systému.

Ak sa zadný nárazník alebo akékoľvek komponenty systému opraví, systém sa vráti do zóny upozornení 1, až kým sa nebude môcť prispôsobiť a rozšíriť na zónu upozornení 1 a 2.



## ■ Spôsob fungovania systému

Systém sa aktivuje, keď sa vaše vozidlo pohybuje dopredu rýchlosťou približne 32 km/h (20 mph) alebo vyššou.

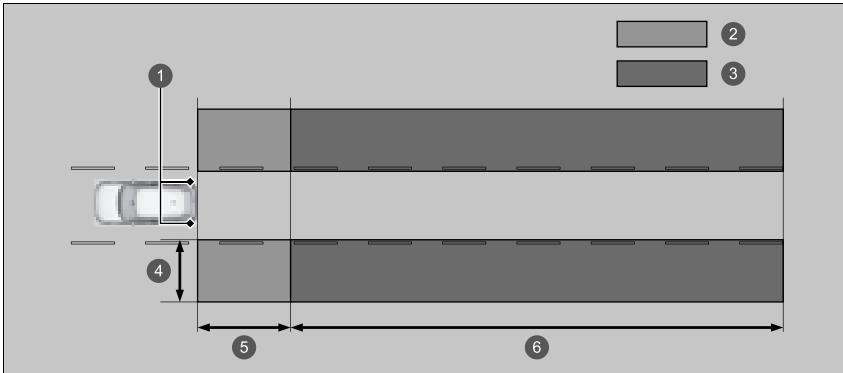

❶ Radarové snímače: pod rohmi zadného nárazníka

❷ Zóna upozornenia 1

❸ Zóna upozornenia 2

Rozsah zóny upozornenia

❹ Pribl. 0,5 ~ 3 m od strany vozidla.

❺ Pribl. 3 m od zadného nárazníka.

❻ Pribl. 3 ~ 25 m za zadným nárazníkom. (Čím rýchlejšie sa sa vozidlo približuje, v tým väčšej vzdialenosti bude detekované.)

Pôvodne nastavená zóna je zóna upozornenia 1. Po prejení vozidla po priamej ceste s dopravnými a cestnými objektmi sa systém časom prispôsobí a zónu upozornenia rozšíri (zóna upozornenia 1 a 2).

## ■ Keď systém rozpozna vozidlo

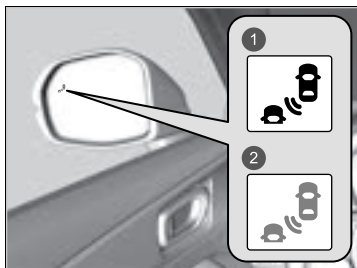

1 Rozsvieti sa

2 Bliká

Indikátor upozornenia systému Detekcia objektov v mŕtvom uhle (BSI):  
Nachádza sa na oboch vonkajších spätných zrkadlách.

### Rozsvieti sa v nasledujúcich prípadoch:

- Zozadu sa k vám blíži vozidlo, ktoré vás predbehne s rozdielom rýchlosti najviac 50 km/h.
- Predbiehate vozidlo s rýchlostným rozdielom maximálne cca 20 km/h.

### Bliká a znie zvuková signalizácia v nasledujúcich prípadoch:

Páčkou smerových svetiel signalizujete odbočenie v smere rozpoznaného vozidla, zatiaľ čo indikátor detekcie objektov v mŕtvom uhle (BSI) svieti.

► Trikrát zaznie zvuková signalizácia.

## ►► Systém detekcie objektov v mŕtvom uhle (BSI)\*

Pre správnu činnosť systému detekcie objektov v mŕtvom uhle (BSI):

- Zadný nárazník a oblasť okolo radarových snímačov udržiavajte vždy čisté.
- Rohovú časť zadného nárazníka nezakrývajte žiadnymi štítkami ani nálepkami.

Tento systém slúži len ako doplnok komfortu vodiča. Aj keď sa v zóne upozornenia bude nachádzať nejaký objekt, môžu nastať nasledovné situácie:

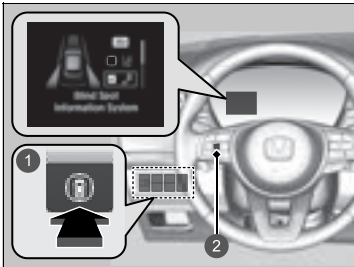

- Upozornenie systému detekcie objektov v mŕtvom uhle sa neobjaví a v rozhraní s informáciami pre vodiča sa zobrazí hlásenie  **Detekcia objektov v mŕtvom uhle nie je k dispozícii.**
- Indikátor upozornenia systému detekcie objektov v mŕtvom uhle (BSI) sa môže spustiť, aj keď sa toto hlásenie zobrazí.

## Zapnutie a vypnutie systému detekcie objektov v mŕtvom uhle (BSI)



- ❶ Spínač bezpečnostnej podpory
- ❷ Nastavovacie koliesko vľavo

Keď zapínate a vypínate systém detekcie objektov v mŕtvom uhle (BSI), postupujte nasledujúcim spôsobom.

1. Stlačte spínač bezpečnostnej podpory.
2. Otočením ľavého kolieska selektora prejdite na symbol  a stlačte ho.
  - Na rozhraní s informáciami pre vodiča sa po zapnutí alebo vypnutí systému zobrazí hlásenie.
  - Keď sa systém zapne, v políčku sa zobrazí značka začiarknutia a farba symbolu  sa zmení na zelenú. Keď sa systém vypne, značka začiarknutia zmizne a farba symbolu  sa zmení na sivú.

System detekcie objektov v mŕtvom uhle (BSI) zostane zapnutý pri každom naštartovaní motora v predtým zvolenom nastavení Zap. (začiarknuté) alebo Vyp. (nezačiarknuté).

### System detekcie objektov v mŕtvom uhle (BSI)\*

Môžete tiež vybrať obsah bezpečnostnej podpory v rozhraní s informáciami pre vodiča.

➤ **Rozhranie s informáciami pre vodiča** Str. 135

Nastavenie systému detekcie objektov v mŕtvom uhle (BSI) môžete zmeniť.

➤ **Prispôbitelné funkcie** Str. 304

## ■ Podmienky a obmedzenia systému detekcie objektov v mŕtvom uhle (BSI)

Indikátor upozornenia detekcie objektov v mŕtvom uhle (BSI) sa nemusí spustiť v nasledujúcich prípadoch:

- Medzi vašim vozidlom a vozidlom v susednom jazdnom pruhu je veľký rozdiel v rýchlosti.
- Vozidlo je zaparkované v bočnom jazdnom pruhu.
- K vášmu vozidlu sa približuje alebo ho predbieha objekt, ktorý radarové snímače nezachytia.
- Vozidlo jazdiace v susednom jazdnom pruhu je motocykel alebo iné malé vozidlo.

Systém detekcie objektov v mŕtvom uhle (BSI) nemusí fungovať správne v nasledujúcich prípadoch:

- Pri odbáčaní na križovatke.
- Systém deteguje objekty (zvodidlá, stĺpy, stromy a pod.).
- V zóne upozornenia sa bude nachádzať objekt, ktorý dobre neodráža rádiové vlny, napríklad motocykel.
- Jazdíte na ceste so zákrutami.
- Vozidlo sa presúva zo vzdialeného jazdného pruhu do vedľajšieho jazdného pruhu.
- Systém zachytí rušenie signálu, napríklad iné radarové snímače z iného vozidla alebo silné rádiové vlny vysielané z blízkeho zariadenia.
- Zadný nárazník alebo priestor okolo radarových snímačov je pokrytý nečistotami, blatom, snehom, ľadom atď.
- Poškodený alebo zdeformovaný zadný nárazník alebo oblasť okolo radarových snímačov.
- Za nepriaznivého počasia (silný dážď, sneh a hmla).
- Krátke zatáčanie alebo jazda po hrboľatej ceste, na ktorej sa vozidlo mierne nakláňa.

## Vysokonapätová batéria

Vysokonapätová batéria sa postupne vybíja, aj keď sa vozidlo nepoužíva. V dôsledku toho sa úroveň nabitia batérie zníži, ak je vozidlo dlhší čas zaparkované. Predĺžené časové obdobia pri nízkej úrovni nabitia skracujú životnosť batérie. Ak chcete zachovať stav kapacity batérie, aspoň raz za tri mesiace jazdite vozidlom dlhšie ako 30 minút. Extrémne vysoké teploty môžu mať vplyv na životnosť batérie. Tieto účinky môžete minimalizovať tým, že vozidlo v letnom období zaparkujete v tieni.

### ► Vysokonapätová batéria

Dávajte pozor, aby sa vysokonapätová batéria príliš nevybila. Ak sa úroveň nabitia batérie blíži k nule, zabráni to spusteniu systému napájania.

## Nastavenie svetlometu

Jazda s vozidlom s pravostranným riadením v prostredí s jazdou vpravo alebo s vozidlom s ľavostranným riadením v prostredí s jazdou vľavo vedie k oslneniu vodičov protiidúcich vozidiel. Svetelný lúč zo svetlometov je potrebné upraviť pomocou maskovacej pásky.

### Modely s ľavostranným riadením

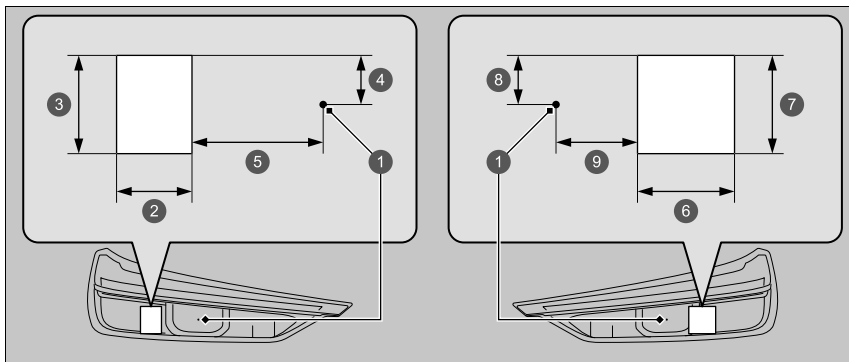

- 1 Stredový bod
- 2 43 mm
- 3 45 mm
- 4 23 mm
- 5 74 mm
- 6 53 mm
- 7 45 mm
- 8 23 mm
- 9 44 mm

### ► Nastavenie svetlometu

Dbajte na to, aby ste pásku neprilepili na nesprávne miesto. Ak svetlo zo svetlometov nesvieti správnym spôsobom, hrozí riziko porušenia právnych predpisov v danej krajine. Požiadajte predajcu o podrobné informácie.

## Modely s pravostranným riadením

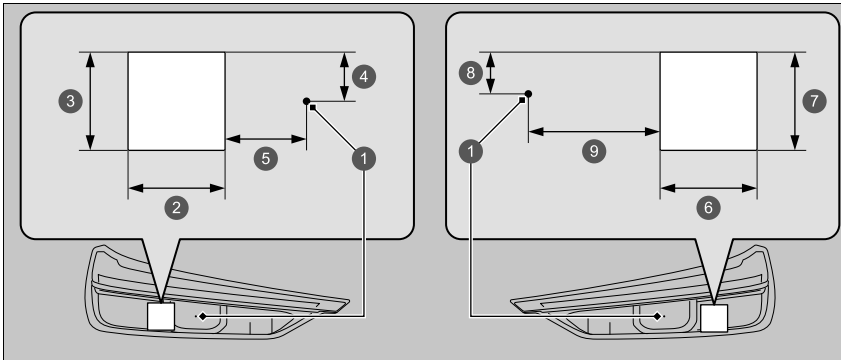

- ① Stredový bod
- ② 53 mm
- ③ 45 mm
- ④ 23 mm
- ⑤ 42 mm
- ⑥ 44 mm
- ⑦ 45 mm
- ⑧ 23 mm
- ⑨ 72 mm

1. Pripravte si dva kusy maskovacej pásky podľa obrázka.
  - Použite maskovaciu pásku, ktorá dokáže tlmiť svetlo (napríklad tesniacu vinylovú vodotesnú pásku).
2. Na svetlomet nalepte pásku podľa znázornenia na obrázku.

Honda Sensing je podporný systém pre vodiča, ktorý využíva dva úplne odlišné druhy snímačov, prednú širokouhlú kameru namontovanú na vnútornej strane čelného skla za spätným zrkadlom a snímače sonar umiestnené v prednom a zadnom nárazníku.

Honda Sensing má nasledujúce funkcie.

## ■ Funkcie, ktoré nevyžadujú na aktiváciu použitie spínačov

- Brzdový systém zmiernenia zrážky (CMBS) ➤ Str. 405
- Ovládanie brzdzenia pri nízkej rýchlosti ➤ Str. 417
- Systém predchádzania vybočeniu z vozovky ➤ Str. 453
- Systém rozpoznávania dopravných značiek ➤ Str. 461

## ■ Funkcie, ktoré vyžadujú na aktiváciu použitie spínačov

- Adaptívny tempomat (ACC) s funkciou sledovania vozidiel pri nízkych rýchlostiach ➤ Str. 423
- Systém podpory riadenia vozidla v jazdnom pruhu (LKAS) ➤ Str. 441



## Prevádzkové spínače adaptívneho tempomatu (ACC) s funkciou sledovania vozidiel pri nízkych rýchlostiach/systemu podpory riadenia vozidla v jazdnom pruhu (LKAS)

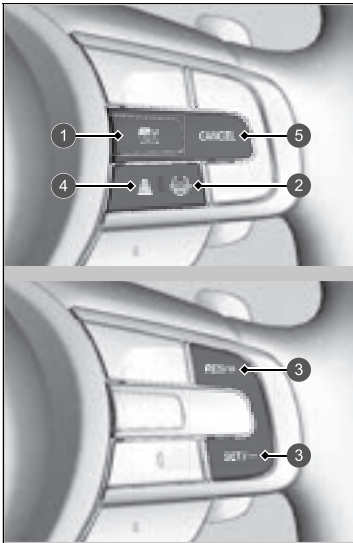

### 1 Tlačidlo

Stlačením aktivujete pohotovostný režim systému ACC s funkciou sledovania vozidiel pri nízkych rýchlostiach. Prípadne stlačením zrušíte tento systém.

### 2 Tlačidlo LKAS

Stlačením aktivujete pohotovostný režim systému LKAS. Prípadne stlačením zrušíte tento systém.

### 3 Tlačidlo RES/+ a SET/-

Stlačením nastavíte alebo obnovíte adaptívny tempomat s funkciou sledovania vozidiel pri nízkych rýchlostiach alebo upravíte rýchlosť vozidla.

### 4 Tlačidlo odstup

Stlačením zmeníte nastavený odstup systému ACC s funkciou sledovania vozidiel pri nízkych rýchlostiach.

### 5 Tlačidlo CANCEL

Stlačením zrušíte systém ACC s funkciou sledovania vozidiel pri nízkych rýchlostiach.

## Obsah ukazovateľa

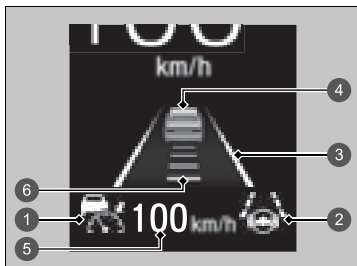

Môžete vidieť aktuálny stav adaptívneho tempomatu (ACC) s funkciou sledovania vozidiel pri nízkych rýchlostiach a asistenčný systém udržiavania jazdného pruhu (LKAS).

- 1 Signalizuje, že systém ACC s funkciou sledovania vozidiel pri nízkych rýchlostiach je pripravený na aktiváciu.
  - Biela: Systém je v pohotovostnom režime.
  - Zelená: Systém je zapnutý.
  - Oranžová: Vyskytol sa problém so systémom.
- 2 Signalizuje, že systém LKAS je pripravený na aktiváciu.
  - Biela: Systém je v pohotovostnom režime.
  - Zelená: Systém je zapnutý.
  - Oranžová: Vyskytol sa problém so systémom.
- 3 Signalizuje, že je systém LKAS aktivovaný, a indikuje, či boli rozpoznané jazdné pruhy.
  - Biele čiary: Boli rozpoznané dopravné pruhy.
  - Zelené čiary: Systém je zapnutý.
  - Žlté čiary: Systém rozpoznal vybočenie z jazdného pruhu.
- 4 Označuje, či adaptívny tempomat s funkciou sledovania vozidiel pri nízkych rýchlostiach rozpoznal vozidlo vpredu.
- 5 Označuje, či adaptívny tempomat s funkciou sledovania vozidiel pri nízkych rýchlostiach zobrazuje nastavenú rýchlosť vozidla.
  - Biela: Nastavená rýchlosť vozidla
  - Šedá: Predchádzajúca nastavená rýchlosť
- 6 Označuje, či adaptívny tempomat s funkciou sledovania vozidiel pri nízkych rýchlostiach zobrazuje nastavený odstup vozidla.

## Brzdový systém zmiernenia zrážky (CMBS)

Systém vám môže pomôcť, keď zistí, že hrozí kolízia vášho vozidla s iným vozidlom (vrátane motocyklov) pred vami zozadu, s oproti idúcim vozidlom spredu, s chodcom alebo cyklistom (pohybujúcim sa bicyklom).

Systém CMBS je navrhnutý tak, aby vás upozornil pri rozpoznaní novej kolízie a tiež vám asistoval pri znižovaní rýchlosti, predchádzaní kolíziám a zmenšovaní ich závažnosti.

### ▣ Brzdový systém zmiernenia zrážky (CMBS)

#### ▣ Dôležitá bezpečnostná informácia

Systém CMBS je určený na obmedzenie závažnosti zrážky, ktorej nemožno zabrániť. Tento systém nezabraňuje zrážkam ani automaticky nezastaví vozidlo. Ako vodič nesiete zodpovednosť za správne používanie brzdového pedála a volantu vzhľadom na jazdné podmienky.

Za určitých podmienok sa funkcia CMBS nemusí aktivovať alebo nemusí rozpoznať vozidlo, ktoré sa nachádza pred vaším vozidlom:

#### ▣ Podmienky a obmedzenia systému CMBS

Str. 410

Prečítajte si informácie o manipulácii s prednou širokouhlou kamerou tvoriacou súčasť tohto systému.

#### ▣ Predná širokouhlá kamera

Str. 468

Keď je aktivovaný systém CMBS, ostane v prevádzke aj vtedy, keď je plynový pedál čiastočne stlačený. Ak však príde k úplnému stlačeniu plynového pedála, zruší sa.

## ■ Spôsob fungovania systému

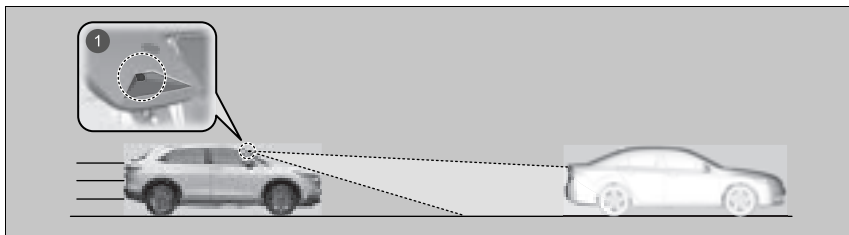

- 1 Predná širokouhlá kamera sa nachádza za spätným zrkadlom.

Systém začne monitorovať cestu pred vozidlom, keď dosiahne rýchlosť približne 5 km/h alebo vyššiu a vyhľadá pred vami iné vozidlo, chodca, alebo pohybujúci sa bicykel.

Systém CMBS sa aktivuje, keď:

- Rozdiel rýchlostí medzi vaším vozidlom a zaznamenaným vozidlom, chodcom alebo pohybujúcim sa bicyklom pred vami dosiahne približne 5 km/h alebo viac, pričom hrozí zrážka.
- Vaše vozidlo ide rýchlosťou zhruba 30 km/h alebo menej a existuje riziko predného nárazu so zisteným prichádzajúcim vozidlom pri odbočení doľava\*1/doprava\*2 na križovatke.
- Vaše vozidlo dosahuje rýchlosť približne 100 km/h alebo menej a systém určí, že hrozí zrážka s:
  - Rozpoznaným prichádzajúcim alebo stojacim vozidlom pred vami.
  - Rozpoznaným chodcom alebo pohybujúcim sa bicyklom pred vami.

\*1: Typ vozidla s ľavostranným riadením

\*2: Typ vozidla s pravostranným riadením

## ▶▶ Spôsob fungovania systému

Predná širokouhlá kamera brzdového systému zmiernenia zrážky (CMBS) zároveň slúži na rozpoznávanie chodcov.

Táto funkcia na rozpoznávanie chodcov sa však v určitých podmienkach nemusí aktivovať alebo nemusí byť schopná rozpoznať chodca pred vozidlom. Pozrite si zoznam podmienok, pri ktorých sa znižuje schopnosť rozpoznania chodcov.

▶ **Podmienky a obmedzenia systému CMBS** Str. 410

Brzdový systém zmiernenia zrážky (CMBS) sa zruší, keď vozidlo zastaví alebo systém zistí, že už neexistuje možnosť kolízie.

Brzdový systém zmiernenia zrážky (CMBS) je možné tiež zrušiť, keď vodič používa volant alebo brzdový či plynový pedál, aby sa vyhol zrážke.

### ■ Keď sa systém aktivuje

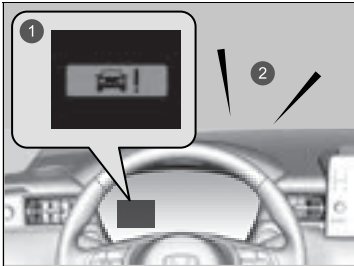

Systém poskytuje vizuálne aj zvukové upozornenia na možnú zrážku a deaktivuje sa, ak k zrážke nedôjde.

- ▶ Vykonajte príslušné kroky na zabránenie zrážke (použite brzdy, prejdite do vedľajšieho jazdného pruhu a pod.).

- 1 Vizuálne upozornenia
- 2 Zvuková signalizácia

Vzdialenosť **Ďaleko/Normále/Blízko** medzi vozidlami, pri ktorej systém spustí prvé upozornenie na kolíziu môžete zmeniť prostredníctvom na obrazovke audiosystému/informačnej obrazovke.

➤ **Prispôbitelné funkcie** Str. 304

## ■ Fázy upozornenia na zrážku

Systém disponuje tromi fázami upozornenia na možnú zrážku. V závislosti od okolností však systém CMBS nemusí prejsť všetkými fázami pred iniciovaním poslednej fázy.

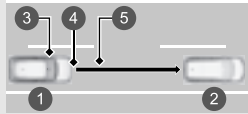
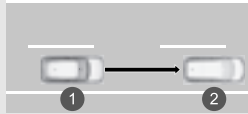
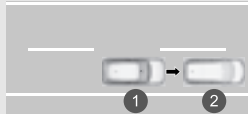
Vzdialenosť medzi vozidlami	CMBS		
	Snímače zaznamenajú vozidlo	Zvukové a vizuálne VÝSTRAHY	Brzdenie
Prvá fáza 	Riziko zrážky s vozidlom pred vami.	Keď je systém nastavený na možnosť <b>Ďaleko</b> , vizuálne a zvukové upozornenia sa aktivujú pri väčšej vzdialenosti od vozidla pred vami ako v prípade nastavenia <b>Normálna</b> . Ak je nastavená možnosť <b>Blízko</b> vzdialenosť je kratšia ako v prípade nastavenia <b>Normálna</b> .	—
Druhá fáza 	Zvýšené riziko zrážky, čas na reakciu sa skrátil.	Vizuálne a zvukové upozornenia.	Jemné brzdenie
Tretia fáza 	Systém CMBS vyhodnotí, že zrážke sa nedá vyhnúť.		Maximálne brzdenie

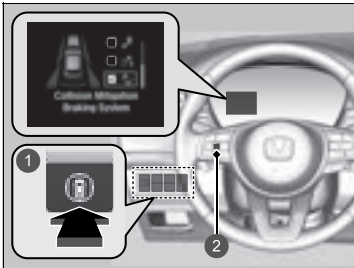

- ❶ Vaše vozidlo
- ❷ Vozidlo pred vami
- ❸ Ďaleko
- ❹ Normálna
- ❺ Blízko

## Zapnutie a vypnutie systému CMBS



- ❶ Spínač bezpečnostnej podpory
- ❷ Nastavovacie koliesko vľavo

Keď zapnete a vypnete systém CMBS, postupujte nasledujúcim spôsobom.

1. Stlačte spínač bezpečnostnej podpory.
2. Otočením ľavého kolieska selektora prejdite na symbol  a stlačte ho.
  - ▶ Na rozhraní s informáciami pre vodiča sa po zapnutí alebo vypnutí systému zobrazí hlásenie.
  - ▶ Keď sa systém zapne, v políčku sa zobrazí značka začiaroknutia a farba symbolu  sa zmení na zelenú. Keď sa systém vypne, značka začiaroknutia zmizne a farba symbolu  sa zmení na sivú.

Systém CMBS sa zapne vždy, keď zapnete systém napájania, aj keď ste ho pri poslednej jazde vypli.

## Brzdový systém zmiernenia zrážky (CMBS)

Počas jazdy nie je možné systém CMBS vypnúť.

Systém CMBS sa môže za určitých podmienok automaticky vypnúť, pričom indikátor bezpečnostnej podpory (oranžový) môže zostať svietiť.

### Podmienky a obmedzenia systému CMBS

Str. 410

Systém CMBS sa aktivuje až po zhruba 15 sekundách po zapnutí systému napájania.

Môžete tiež vybrať obsah bezpečnostnej podpory v rozhraní s informáciami pre vodiča.

### Rozhranie s informáciami pre vodiča

Str. 135

Po opätovnom pripojení 12-voltového akumulátora a nastavení režimu napájania do polohy ZAPNUTÉ sa môžu naoranžovo rozsvietiť indikátory adaptívneho tempomatu (ACC) s funkciou sledovania vozidiel pri nízkych rýchlostiach, asistenčného systému stability vozidla (VSA), vypnutia asistenčného systému stability vozidla (VSA), nízkeho tlaku v pneumatikách/systému výstrahy poklesu tlaku v pneumatikách a bezpečnostnej podpory (oranžový) spolu s hlásením na ukazovateli. Prejdite krátku vzdialenosť rýchlosťou vyššou ako 20 km/h. Všetky indikátory by mali zhasnúť. Ak niektorý z nich nezhasne, nechajte vozidlo skontrolovať u predajcu.

Ak ste zistili akékoľvek neštandardné fungovanie systému (napr. sa výstražná správa zobrazuje príliš často), nechajte vozidlo skontrolovať predajcovi.

## ■ Podmienky a obmedzenia systému CMBS

Systém sa môže za určitých podmienok automaticky vypnúť, pričom sa rozsvieti indikátor bezpečnostnej podpory (oranžový). Niekoľko prípadov týchto podmienok je uvedených nižšie. Iné podmienky môžu spôsobiť zníženie účinnosti niektorých funkcií systému CMBS.

📷 **Predná širokouhlá kamera** Str. 468

### ■ Podmienky prostredia

- Jazda v nepriaznivom počasi (dážď, hmla, sneh a pod.).
- Náhle prechody medzi svetlou a tmavou oblasťou, ako napríklad vjazd alebo výjazd z tunela alebo tieňa stromov či budovy atď.
- Jazda do oslabeného slnečného svetla (napr. východ alebo západ slnka).
- Silné svetlo sa odráža na vozidlá, chodcov, pohybujúce sa bicykle alebo povrchy ciest.
- Z vozidla pred vami vystrekne voda alebo odletí sneh.
- Jazda potme alebo v tmavých miestach, ako sú napríklad tunely (vzhľadom na slabé svetlo nemusia byť vozidlá, chodci alebo pohybujúce sa bicykle osvetlené).

### ■ Podmienky vozovky

- Jazdenie po točitých, kľukatých, zvlňených alebo naklonených cestách.
- Na povrchu vozovky sa nachádza vrstva vody alebo kaluže.
- Jazda na rozbrázdnených cestách (zasnežené alebo nespvenené cesty atď.).
- Vaše vozidlo sa silne trasie na nerovných povrchoch ciest.



### ■ Podmienky vozidla

- Vozidlo je naklonené v dôsledku ťažkej batožiny v batožinovom priestore alebo na zadných sedadlách.
- Sú nasadené snehové reťaze.
- Jazda potme alebo v tmavých miestach, ako sú napríklad tunely, s vypnutými svetlometmi.
- Predná časť prednej širokouhlej kamery je zakrytá nečistotami, hmlou, dažďom, blatom, vlhkým snehom, tesnením, príslušenstvom, nálepkami alebo fóliou na čelnom skle.
- Na čelnom skle sú zvyšky po stieračoch.
- Keď je osvetlenie slabé v dôsledku znečistenia skiel svetlometov alebo je v tmavom mieste znížená viditeľnosť v dôsledku nesprávneho nastavenia svetlometov.
- Abnormálny stav pneumatík alebo kolies (nesprávne rozmery, rôzne veľkosti alebo konštrukcie, nesprávne nahustené atď.).
- Odpruženie bolo upravené.

■ **Príklady obmedzení správnej detekcie prednej širokouhlej kamery v dôsledku stavu vozidla pred vami, prichádzajúcich vozidiel, chodcov alebo pohybujúcich sa bicyklov.**

- Vzdialenosť medzi vaším vozidlom a vozidlom pred vami, prichádzajúcim vozidlom, chodcom alebo pohybujúcim sa bicyklom je príliš malá.
- Vozidlo pred vami, prichádzajúce vozidlo, chodec alebo pohybujúci sa bicykel sa náhle zaradí pred vás alebo vám náhle skočí do cesty.
- Bicykel stojí na mieste.
- Prichádzajúce vozidlo alebo vozidlo pred vami je našikmo.
- Keď vozidlo pred vami, prichádzajúce vozidlo, chodec alebo pohybujúci sa bicykel splyva s pozadím, zabraňuje tým rozpoznaniu systémom.
- Keď sa pred vami pohybuje viacero chodcov alebo bicyklov v skupine.
- Keď chodec alebo pohybujúci sa bicykel prejde cez cestu príliš rýchlo.
- Chodec alebo pohybujúci sa bicykel sa priblíži z opačného smeru.
- Svetlomety vozidla pred vami alebo vozidla prichádzajúceho v protismere v tmavom prostredí svetla iba na jednej strane alebo nesvietia vôbec.
- Keď je chodec (hlava, končatiny atď.) zakrytý batožinou.
- Keď je chodec zhrbený, ak čupí, má zdvihnuté ruky alebo ak beží.
- Keď je chodec nižší ako približne 1 meter alebo vyšší ako približne 2 metre.
- Keď chodec tlačí kočík alebo bicykel.

▣ Brzdový systém zmiernenia zrážky (CMBS)

Zaistite, aby všetky pneumatiky boli rovnakej veľkosti, typu a značky a aby boli opotrebované rovnomerne. Ak používate pneumatiky rôznych veľkostí, typov, značiek alebo stupňa opotrebovania, systém nemusí fungovať správne.

Neupravujte odpruženie. Po zmene výšky vozidla nemusí systém fungovať správne.

**■ Príklady ďalších obmedzení prevádzky detekcie alebo systému**

- Keď je vozidlo pred vami malý motocykel, motocykel s postranným vozíkom, invalidný vozík alebo iné špeciálne tvarované vozidlo.
- Keď je zadná časť vozidla nižšia než predná časť, ako napríklad nákladné vozidlá bez nákladu alebo úzke vozidlá.
- Keď vozidlo pred vami, prichádzajúce vozidlo, chodec alebo pohybujúci sa bicykel nie je pred vozidlom.
- Rozdiel rýchlosti medzi vašim vozidlom a vozidlom pred vami, prichádzajúcim vozidlom, chodcom alebo pohybujúcim sa bicyklom je mimoriadne veľký.
- Keď sa vozidlo alebo pohybujúci sa bicykel pred vami náhle zastaví.
- Keď vodič použije brzdový pedál a volant, aby sa vyhol zrážke.
- Keď sa budete približovať k vozidlu pred vami, prichádzajúcemu vozidlu, chodcom alebo pohybujúcim sa bicyklom a zároveň budete výrazne zrýchľovať alebo pohybovať volantom (s výnimkou odbočenia doľava\*<sup>1</sup>/doprava\*<sup>2</sup> na križovatke atď.)\*<sup>3</sup>.
- Keď je pohybujúci sa bicykel detskej veľkosti, skladací, má tri kolesá alebo ide o iný typ bicykla s malými pneumatikami, prípadne o dlhý bicykel (napríklad tandemový bicykel).
- Keď predná širokouhlá kamera nedokáže správne identifikovať tvar vozidla pred vami, prichádzajúceho vozidla, chodca alebo pohybujúceho sa bicykla.
- Keď je minimálna svetlá výška vozidla pred vami extrémne vysoká.

\*1: Typ vozidla s ľavostranným riadením

\*2: Typ vozidla s pravostranným riadením

\*3: Keď existuje riziko prednej zrážky s prichádzajúcim vozidlom pri odbáčaní doľava\*<sup>1</sup>/doprava\*<sup>2</sup>, aktivuje sa systém CMBS. Nemusí sa však aktivovať v prípade, ak náhle otočíte volantom.

### ■ Automatické vypnutie

Systém CMBS sa môže automaticky vypnúť, pričom indikátor bezpečnostnej podpory (oranžový) sa rozsvieti a ostane svietiť v nasledujúcich prípadoch:

- Dlhodobá jazda v teréne, na horských cestách, v zákrutách či na kľukatých cestách.
- Jazda v nepriaznivom počasi (dážď, hmla, sneh a pod.).
- Jazda s aktivovanou parkovacou brzdou.
- Teplota prednej širokouhlej kamery je príliš vysoká.
- Predná časť širokouhlej kamery je zakrytá nečistotami, hmlou, dažďom, blatom, vlhkým snehom, tesnením, príslušenstvom, nálepkami alebo fóliou na čelnom skle.
- Zistil sa abnormálny stav pneumatík (nesprávna veľkosť pneumatík, pneumatika s defektom atď.).

Po zlepšení alebo odstránení stavu, ktorý viedol k vypnutiu systému CMBS (napr. po očistení), sa systém znova spustí.

## Malé riziko zrážky

System CMBS sa môže aktivovať aj v prípade malého rizika zrážky, a to v nasledujúcich prípadoch:

- Vozidlo sa priblíži alebo predbehne iné vozidlo, ktoré zatáča doľava alebo doprava.
- S vozidlom dostihnete ďalšie vozidlo pred vami a prejdete do druhého pruhu, aby ste ho predbehli.
- Vaše vozidlo sa priblíži k inému vozidlu na križovatke atď.

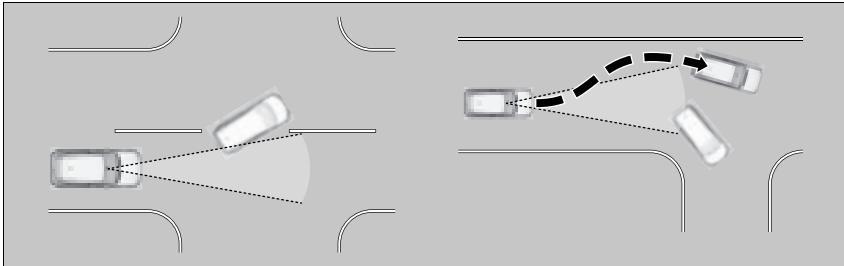

- Keď prechádzate cez nízku alebo úzku bránu s rýchlosťou výrazne prevyšujúcou rýchlostné obmedzenie.
- Keď sa vedľa cesty pozdĺž zákruty nachádzajú dopravné značky alebo konštrukcie (napríklad ochranné zábradlia).

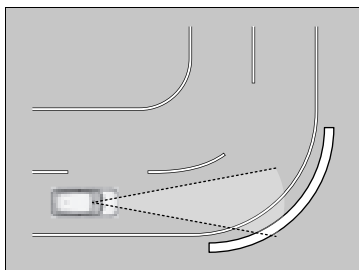

- Pri jazde v zákrutách sa vozidlo dostáva do polohy, keď sa protiidúce vozidlo nachádza priamo pred vami.

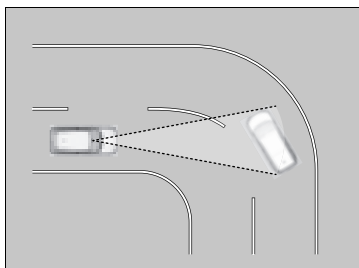

- Keď sa približujete k stojacim vozidlám alebo stenám (napríklad pri parkovaní).

## Ovládanie brzdenia pri nízkej rýchlosti

Pomocou sonárnych snímačov umiestnených na prednom a zadnom nárazníku tento systém zistí, či počas normálnej jazdy alebo pri príliš silnom zošliapnutí plynového pedála hrozí nebezpečenstvo kolízie so stenou alebo inou prekážkou. Systém potom pomáha predchádzať kolíziám a znižovať škody spôsobené nárazom pomocou funkcie asistenčného brzdenia a/alebo pomocného potlačenia jazdnej sily.

### ▣ Ovládanie brzdenia pri nízkej rýchlosti

## VÝSTRAHA

Systém ovládania brzdenia pri nízkej rýchlosti nedokáže zabrániť zrážke ani znížiť škodu spôsobenú zrážkou vo všetkých situáciách, keď dôjde k náhodnému alebo príliš silnému stlačeniu plynového pedála.

Prílišné spoliehanie sa na tento systém môže mať za následok kolíziu a vážne zranenie alebo smrť. Je vašou zodpovednosťou vždy kontrolovať polohu radenia, stav pedála a okolie a bezpečne ovládať vozidlo.

Ak sa aktivuje ovládanie brzdenia pri nízkej rýchlosti v situácii, keď nechcete, aby sa aktivovala automatická brzda (napríklad keď sa vozidlo nachádza medzi dvomi železničnými priecestiami), jednoducho stlačte brzdový pedál, aby ste deaktivovali systém, a potom pokračujte v jazde podľa plánu.

Ak je systém aktivovaný obrubníkmi/parkovacími obrubníkmi alebo rozdielmi vo výške na ceste a nedokázate zaparkovať alebo ich odstrániť, vypnite systém.

## ■ Spôsob fungovania systému

### ■ Funkcia brzdienia pri nízkej rýchlosti

Funkcia brzdienia pri nízkej rýchlosti poskytuje vizuálne a zvukové upozornenie a pomoc s brzdením, keď sa vozidlo pohybuje približne rýchlosťou 2 až 10 km/h a existuje možnosť zrážky s rozpoznanou stenou alebo inými prekážkami.

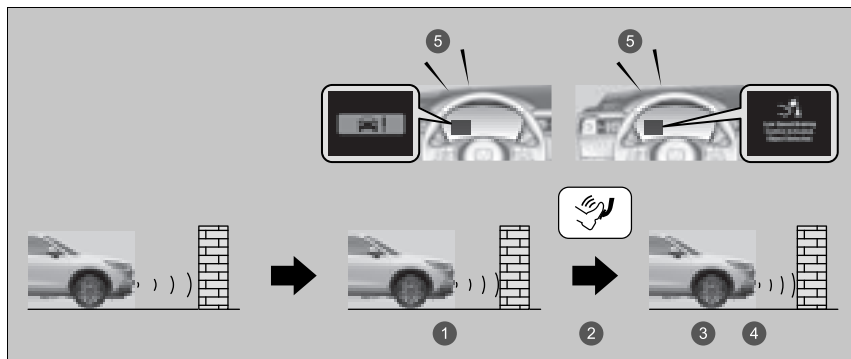

- 1 Vozidlo zabrzdí
- 2 Vodič stlačí brzdový pedál
- 3 Zastavenie
- 4 Po dosiahnutí stabilnej polohy uvoľníte brzdu
- 5 Klaksón

Ak systém parkovacích senzorov vypne iba zadné snímače, pri cúvaní nefunguje funkcia brzdienia pri nízkej rýchlosti.

➔ **Vypnutie všetkých zadných snímačov** Str. 487

### ▶▶ Ovládanie brzdienia pri nízkej rýchlosti

Pokyny týkajúce sa správnej manipulácie so sonarovými snímačmi nájdete na nasledujúcej strane.

➔ **Radarové senzory** Str. 470

Vozidlo uvoľní brzdu a niekoľko sekúnd po aktivácii systému sa začne pohybovať. Ak chcete udržať vozidlo zastavené, držte brzdový pedál stlačený alebo prevodovku preradte do polohy **P**.

Ak chcete zabrániť aktivácii systému, keď nie je potrebný, vždy ho vypnite počas údržby vozidla, pri nakladaní vozidla na loď, kamión a pod. alebo pri používaní dynamometra či valcov na jeho kontrolu.



## ■ Ovládanie plynu na zmiernenie zrážky a ovládanie plynu na zmiernenie zadnej zrážky

Keď vozidlo stojí alebo sa pohybuje nižšou rýchlosťou než 10 km/h a pred ním alebo za ním sa nachádza určitá prekážka (napríklad stena), v prípade silnejšieho stlačenia plynového pedála vás systém informuje pomocou vizuálneho a zvukového signálu. Systém súčasne zabráni náhlemu pohybu dopredu alebo dozadu obmedzením výkonu napájacieho systému, potom sa v blízkosti prekážky aktivuje brzdenie pri nízkej rýchlosti.

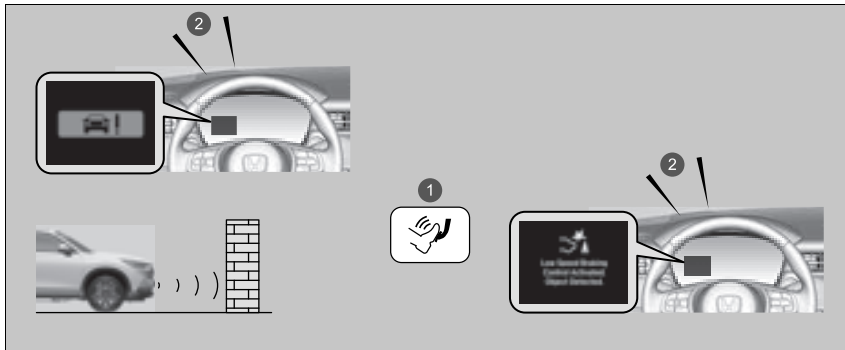

- 1 Náhodné stlačenie plynového pedála/obmedzenie výstupu systému napájania
- 2 Klaksón

Ovládanie plynu na zmiernenie zrážky a ovládanie plynu na predchádzanie zadnej zrážke sa neaktivuje v nasledujúcich situáciách.

Pri jazde vpred:

Keď sa nachádzate na prudkom svahu alebo je zaradená poloha **P**, **R** alebo **N**.

Pri cúvaní:

Keď sa nachádzate na prudkom svahu alebo je zaradená iná poloha než **R**.

Ak systém parkovacích senzorov vypne iba zadné snímače, pri cúvaní nefunguje systém pomocného potlačenia jazdnej sily.

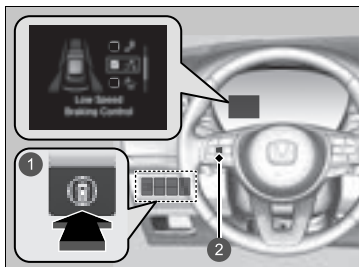

➤ **Vypnutie všetkých zadných snímačov** Str. 487

## Zapnutie a vypnutie systému



- 1 Spínač bezpečnostnej podpory
- 2 Nastavovacie koliesko vľavo

Keď systém zapnete a vypnete, postupujte nasledujúcim spôsobom.

1. Stlačte spínač bezpečnostnej podpory.
2. Otočením ľavého kolieska selektora prejdite na symbol a stlačte ho.
  - ▶ Na rozhraní s informáciami pre vodiča sa po zapnutí alebo vypnutí systému zobrazí hlásenie.
  - ▶ Keď sa systém zapne, v políčku sa zobrazí značka začiarknutia a farba symbolu  sa zmení na zelenú. Keď sa systém vypne, značka začiarknutia zmizne a farba symbolu  sa zmení na sivú.

Systém sa zapne vždy, keď zapnete systém napájania, aj keď ste ho pri poslednej jazde vypli.

## ➤ Zapnutie a vypnutie systému

Môžete tiež vybrať obsah bezpečnostnej podpory v rozhraní s informáciami pre vodiča.

➤ **Rozhranie s informáciami pre vodiča** Str. 135

Systém ovládania brzdzenia pri nízkej rýchlosti sa môže po opätovnom pripojení 12-voltovej batérie dočasne vypnúť.

Keď sa systém určitý čas pohybuje rýchlejšie než 20 km/h, systém sa automaticky zapne.

Ak sa systém nezapne, nechajte vozidlo skontrolovať u predajcu.

## Podmienky zrušenia

Podmienky pre ovládanie plynu na zmiernenie zrážky a ovládanie plynu na zmiernenie zadnej zrážky.

- Keď už nie je stlačený plynový pedál.
- Keď je plynový pedál stlačený približne štyri sekundy.
- Keď je stlačený brzdový pedál.
- Pri otočení volantom a zabránení zrážke.

Podmienky zrušenia funkcie brzdienia pri nízkej rýchlosti.

- Uplynul určitý čas od poslednej aktivácie.

## Podmienky a obmedzenia systému brzdienia pri nízkej rýchlosti

Systém nemusí fungovať správne v nasledujúcich prípadoch:

### Príklady prekážok, ktoré sonarový snímač nedokáže rozpoznať

- Prekážky, ktoré neodrážajú zvukové vlny, ako napríklad ľudia, sneh, oblečenie, špongie atď.
- Úzke prekážky, ako sú ploty, bicykle, dopravné značky atď.
- Krátke alebo malé prekážky.
- Prekážky bezprostredne pred nárazníkom.
- Pohybujúce sa objekty alebo prekážky, ktoré náhle vstúpia na cestu.
- Prekážky, ktoré nie sú kolmé na zem.

## Podmienky zrušenia

Po aktivácii ovládania brzdienia pri nízkej rýchlosti sa funkcia pre tú istú prekážku znova neaktivuje. Môžu sa znova aktivovať po prejení určitej vzdialenosti po poslednej aktivácii.

Ovládanie brzdienia pri nízkej rýchlosti sa aktivuje samostatne pri jazde dopredu a dozadu. (Ak sa napríklad aktivujú pri jazde vpred, môžu sa pri cúvaní okamžite aktivovať znova.)

Ak však bolo aktivované brzdienie pri nízkej rýchlosti, ovládanie plynu na zmiernenie zrážky sa môže aktivovať znova až po prejení určitej vzdialenosti.

### ■ Príklady situácií, kedy sonarový snímač nedokáže rozpoznať prekážky

- Sonarový snímač je špinavý (pokrytý snehom, vodou, blatom atď.).
- Vozidlo je príliš horúce alebo príliš studené.
- Pri približovaní sa k prekážke pod uhlom sa prudko otočí volant.

### ■ Ďalšie príklady, kedy systém nemusí fungovať správne

- Vozidlo je naklonené kvôli ťažkému nákladu alebo úpravám odpruženia.
- Abnormálny stav pneumatík alebo kolies (nesprávne rozmery, rôzne veľkosti alebo konštrukcie, nesprávne nahustené atď.).
- Zlé poveternostné podmienky, ako je lejak, hmla, sneh, piesočná búrka atď.
- Teplota/vlhkosť okolia je príliš vysoká alebo nízka.
- Pri jazde nadol po veľmi prudkom svahu.
- Keď ste v blízkosti ďalších vozidiel so sonarovým snímačom alebo iných objektov, ktoré vyžadujú ultrazvukové vlny.

### ■ Situácie, keď sa systém môže aktivovať aj bez rizika zrážky

- Pri prechode cez krátke alebo úzke brány.
- Pri jazde po nerovnom povrchu, trávnatých plochách alebo miestach so schodmi.
- Keď z vyvýšenej polohy vyčnieva zošíkmený stĺp alebo stena.
- Keď sa vedľa cesty nachádzajú prekážky.
- Pri jazde smerom ku značkám, závesom, konárom stromu, železničným priecestiam atď.
- Pri jazde na zaplavených cestách.

## Adaptívny tempomat (ACC) s funkciou sledovania vozidiel pri nízkych rýchlostiach

Pomáha udržiavať stálu rýchlosť vozidla a nastavený odstup za vozidlom rozpoznávaným pred vaším vozidlom, pričom v prípade zastavenia zisteného vozidla dokáže spomaliť a zastaviť vaše vozidlo bez toho, aby ste museli mať nohu na brzdovom alebo plynovom pedáli.

Ak systém ACC s funkciou sledovania vozidiel pri nízkych rýchlostiach spomalí vozidlo tým, že použije brzdy, rozsvietia sa brzdové svetlá vozidla.

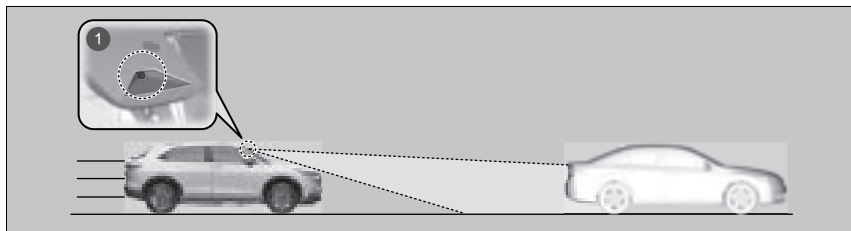

1 Predná širokouhlá kamera sa nachádza za spätným zrkadlom.

- Rýchlosť vozidla pre systém ACC s funkciou sledovania vozidiel pri nízkych rýchlostiach: **S funkciou sledovania vozidiel pri nízkych rýchlostiach v systéme ACC sa deteguje vozidlo:** – ACC s funkciou sledovania vozidiel pri nízkych rýchlostiach funguje pri rýchlostiach do 180 km/h.
- **Funkcia sledovania vozidiel pri nízkych rýchlostiach v systéme ACC nedeteguje žiadne vozidlo:** – ACC s funkciou sledovania vozidiel pri nízkych rýchlostiach funguje pri rýchlosti 30 km/h a viac.
- Prevodový stupeň pre systém ACC s funkciou sledovania vozidiel pri nízkych rýchlostiach: V polohe **D**.

✎ Adaptívny tempomat (ACC) s funkciou sledovania vozidiel pri nízkych rýchlostiach

### ⚠ VÝSTRAHA

Nesprávne použitie systému ACC s funkciou sledovania vozidiel pri nízkych rýchlostiach môže viesť k zrážke.

Systém ACC s funkciou sledovania vozidiel pri nízkych rýchlostiach používajte len pri jazde po diaľnici a v dobrých cestných a poveternostných podmienkach.

### ⚠ VÝSTRAHA

Systém ACC s funkciou sledovania vozidiel pri nízkych rýchlostiach disponuje obmedzenou schopnosťou brzdzenia a vozidlo nemusí zastaviť včas, aby sa vyhol zrážke s vozidlom, ktoré pred vami náhle zastaví.

Vždy buďte pripravení stlačiť brzdový pedál, ak si to budú podmienky vyžadovať.

#### Dôležité pripomenutie

Systém ACC s funkciou sledovania vozidiel pri nízkych rýchlostiach má, rovnako ako iné systémy, svoje obmedzenia. Vždy, keď je to potrebné, používajte brzdový pedál a vždy dodržujte bezpečnú vzdialenosť medzi vaším vozidlom a ostatnými vozidlami.

Prečítajte si informácie o manipulácii s o širokouhlou kamerou tvoriacou súčasť tohto systému.

✎ **Predná širokouhlá kamera** Str. 468

## ■ Spôsob aktivácie systému

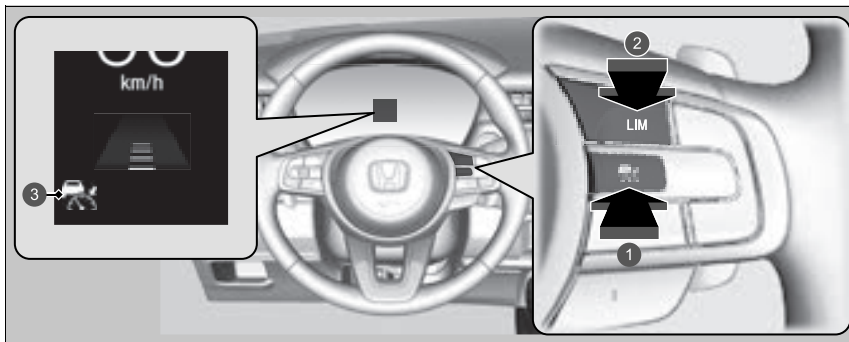

- 1 Tlačidlo Stlačte tlačidlo na volante.
- 2 Tlačidlo **LIM**  
Ak sa zobrazuje iný indikátor, stlačením tlačidla **LIM** zmeňte ho zmeňte na adaptívny tempomat s funkciou sledovania vozidiel pri nízkych rýchlostiach.
- 3 Indikátor (biely) sa nachádza na ukazovateli.  
Systém ACC s funkciou sledovania vozidiel pri nízkych rýchlostiach je pripravený na použitie.

## ▶ Adaptívny tempomat (ACC) s funkciou sledovania vozidiel pri nízkych rýchlostiach

Systém ACC s funkciou sledovania vozidiel pri nízkych rýchlostiach nemusí v určitých podmienkach fungovať správne.

### ▶ Podmienky a obmedzenia systému ACC s funkciou sledovania vozidiel pri nízkych rýchlostiach Str. 431

Systém ACC s funkciou sledovania vozidiel pri nízkych rýchlostiach nepoužívajte za nasledujúcich podmienok:

- Na cestách s častou zmenou jazdného pruhu alebo v premávke s častým brzdením a rozbíhaním adaptívny tempomat s funkciou sledovania vozidiel pri nízkych rýchlostiach nemôže udržiavať primeranú vzdialenosť medzi vašim vozidlom a vozidlom pred vami.
- Na cestách s prudkými zákrutami.
- Na cestách so zariadeniami na výber mýta alebo inými objektmi medzi dopravnými pruhmi alebo v oblastiach, kde sa parkuje alebo zariadeniami s prejazdom.
- Pri jazde v nepriaznivom počasí (dážď, hmla, sneh atď.) adaptívny tempomat s funkciou sledovania vozidiel pri nízkych rýchlostiach nemusí správne rozpoznať vzdialenosť medzi vašim vozidlom a vozidlom pred vami.
- Na cestách s klzkým alebo zľadovateným povrchom. Kolesá sa môžu pretáčať a môžete stratiť kontrolu nad vozidlom.
- Na cestách s prudkým stúpaním alebo strmými svahmi.
- Na cestách s nerovnými svahmi.

## Nastavenie rýchlosti vozidla

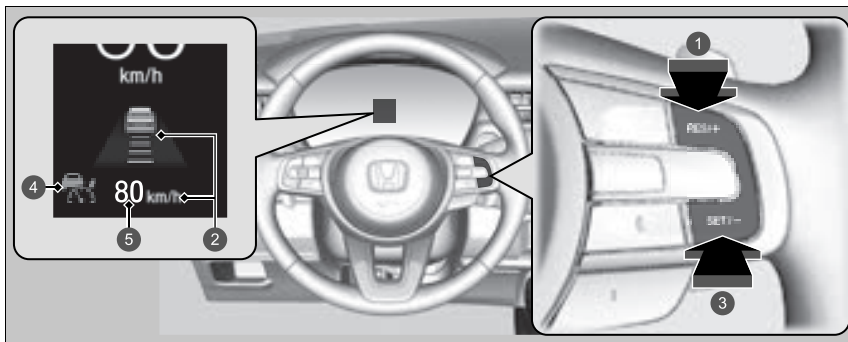

- 1 Tlačidlo **RES/+**  
Stlačte a uvoľnite
- 2 Zapne sa po aktivácii systému ACC s funkciou sledovania vozidiel pri nízkych rýchlostiach
- 3 Tlačidlo **SET/-**  
Stlačte a uvoľnite
- 4  Indikátor (zelený)
- 5 Nastavená rýchlosť vozidla (biely)

### Adaptívny tempomat (ACC) s funkciou sledovania vozidiel pri nízkych rýchlostiach

Indikátory adaptívneho tempomatu (ACC) s funkciou sledovania vozidiel pri nízkych rýchlostiach (oranžová), asistenčného systému stability vozidla (VSA), VYPNUTIA asistenčného systému stability vozidla (VSA), nízkeho tlaku v pneumatikách/systému výstrahy poklesu tlaku v pneumatikách a bezpečnostnej podpory (oranžový) sa môžu zapnúť po opätovnom pripojení 12-voltového akumulátora.

Prejdite krátku vzdialenosť rýchlosťou vyššou ako 20 km/h. Indikátor by mal zhasnúť. Ak hlásenie nezmizne, nechajte vozidlo skontrolovať u predajcu.

### Nastavenie rýchlosti vozidla

Zobrazenú nastavenú rýchlosť môžete na obrazovke audiosystému/informačnej obrazovke prepínať medzi jednotkami km/h a mph.

► **Prispôbitelné funkcie** Str. 304

**Ked' jazdíte rýchlosťou približne 30 km/h alebo vyššou:** Keď dosiahnete požadovanú rýchlosť, zložte nohu z pedála a stlačte tlačidlo **RES/+** alebo **SET/-**. Po uvoľnení tlačidla sa nastavená rýchlosť stane stálou rýchlosťou a spustí sa systém ACC s funkciou sledovania vozidiel pri nízkych rýchlostiach.

**Pri jazde rýchlosťou nižšou ako približne 30 km/h:** Ak sa vozidlo pohybuje a brzdový pedál nestlačíte, stlačením tlačidla sa nastavená rýchlosť zafixuje na približne 30 km/h bez ohľadu na aktuálnu rýchlosť vozidla.

Ak vozidlo stojí, rýchlosť vozidla môžete nastaviť aj so stlačeným brzdovým pedálom.



Keď sa systém ACC s funkciou sledovania vozidiel pri nízkych rýchlostiach spustí, na ukazovateli sa zobrazí ikona vozidla, pruhy odstupu a nastavená rýchlosť.

- 1 Nastavená vzdialenosť vozidla
- 2 Nastavená rýchlosť vozidla



## Kedy sa aktivuje

### ■ Pred vami sa nachádza vozidlo

Systém ACC s funkciou sledovania vozidiel pri nízkych rýchlostiach monitoruje, či vozidlo pred vami vstupuje do oblasti dosahu systému ACC s funkciou sledovania vozidiel pri nízkych rýchlostiach. Ak sa zaznamená vstupujúce vozidlo, systém ACC s funkciou sledovania vozidiel pri nízkych rýchlostiach zachová alebo zníži nastavenú rýchlosť vášho vozidla tak, aby udržal nastavený odstup vozidla od vozidla pred ním.

➤ **Nastavenie alebo zmena nastaveného odstupu** Str. 436

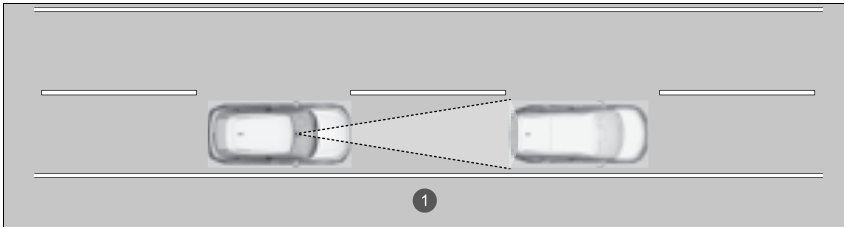

1 Dosah systému ACC s funkciou sledovania vozidiel pri nízkych rýchlostiach: 120 m



1 Na ukazovateli sa zobrazí ikona vozidla.

Keď sa priblíži alebo sa pred vás náhle zaradí vozidlo s rýchlosťou nižšou ako je vaša nastavená rýchlosť a zachytí ho predná širokouhlá kamera, vaše vozidlo začne spomaľovať.

### ►► Kedy sa aktivuje

Ak vozidlo pred vami náhle spomalí alebo ak sa iné vozidlo náhle zaradí pred vaše vozidlo, zaznie zvuková signalizácia a v rozhraní s informáciami pre vodiča sa zobrazí hlásenie.

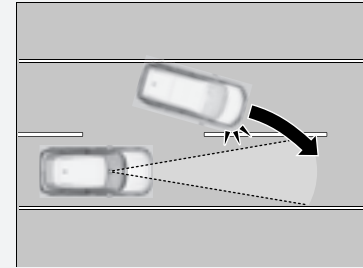

Stlačte brzdový pedál a udržiavajte vhodnú vzdialenosť od vozidla pred vami.

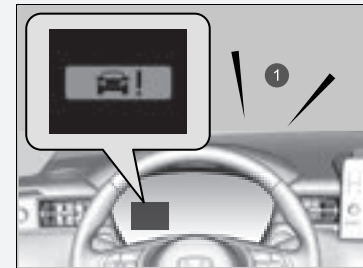

1 Zvuková signalizácia

## ■ Pred vami sa nenachádza žiadne vozidlo



- 1 Na ukazovateli sa zobrazí ikona vozidla s obrysom čiary.

Vaše vozidlo si zachová nastavenú rýchlosť bez toho, aby ste museli mať nohu na brzdom pedáli alebo plynovom pedáli.

Ak sa predtým pred vami zistilo vozidlo, ktoré vášmu vozidlu bránilo v jazde nastavenou rýchlosťou, systém ACC s funkciou sledovania vozidiel pri nízkych rýchlostiach zrýchli vaše vozidlo na nastavenú rýchlosť a bude ju udržiavať.

Na prudkom svahu počas systému ACC s funkciou sledovania vozidiel pri nízkych rýchlostiach brzdí nadmerné zrýchľovanie, aby sa udržala nastavená rýchlosť. Rýchlosť vozidla však môže byť vyššia ako nastavená rýchlosť.

## ■ Keď stlačíte plynový pedál

Dočasne môžete zvýšiť rýchlosť vozidla. V takomto prípade nebude k dispozícii žiadna zvuková ani vizuálna signalizácia, a to ani v prípade, ak sa bude v dosahu systému ACC s funkciou sledovania vozidiel pri nízkych rýchlostiach nachádzať iné vozidlo. Systém ACC s funkciou sledovania vozidiel pri nízkych rýchlostiach ostane zapnutý, kým ho nevypnete. Po uvoľnení plynového pedála systém obnoví vhodnú rýchlosť na udržiavanie nastaveného odstupu, kým bude vozidlo pred vami v dosahu systému ACC s funkciou sledovania vozidiel pri nízkych rýchlostiach.

## 🔗 Kedy sa aktivuje

Aj keď je zaznamenaná vzdialenosť medzi vašim vozidlom a vozidlom pred vami krátka, v nasledujúcich prípadoch môže systém ACC s funkciou sledovania vozidiel pri nízkych rýchlostiach začať zvyšovať rýchlosť vozidla:

- Vozidlo pred vami má takmer rovnakú alebo vyššiu rýchlosť než vaše vozidlo.
- Vozidlo, ktoré sa náhle zaradí pred vás, má vyššiu rýchlosť než vaše vozidlo a postupne sa vzdialenosť medzi vozidlami zväčšuje.

Zároveň je možné nastaviť zvukovú signalizáciu, keď vozidlo zaznamenané pred vami vstúpi alebo vystúpi z dosahu systému ACC s funkciou sledovania vozidiel pri nízkych rýchlostiach. Je možné zvoliť zapnutie a vypnutie zvukovej signalizácie rozpoznania vozidla.

🔗 **Prispôsobiteľné funkcie** Str. 304

## Obmedzenia

Počas používania systému ACC s funkciou sledovania vozidiel pri nízkych rýchlostiach môže byť na udržanie bezpečnej vzdialenosti potrebné použiť brzdú. Systém ACC s funkciou sledovania vozidiel pri nízkych rýchlostiach okrem toho nemusí v určitých podmienkach fungovať.

🔗 **Podmienky a obmedzenia systému ACC s funkciou sledovania vozidiel pri nízkych rýchlostiach** Str. 431

» Kedy sa aktivuje

- Adaptívny tempomat s funkciou sledovania vozidiel pri nízkych rýchlostiach môže dočasne ovládať odstup medzi vaším vozidlom a vozidlom v priľahlom pruhu alebo okolím vášho vozidla v závislosti od cestných podmienok (napr. zákrut) a stavu vozidla (napr. ovládanie volantu alebo umiestnenie vozidla v pruhu).

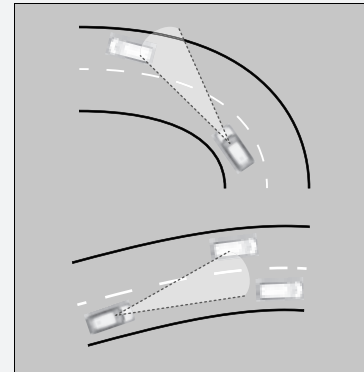

- Keď sa vozidlo pred vami pohne, napríklad pri vstupe do prestupovej oblasti alebo odpočívadla, systém ACC s funkciou sledovania vozidiel pri nízkych rýchlostiach môže na krátky čas pokračovať v udržiavaní nastaveného odstupe.

## ■ Vozidlo zistené pred vami je v dosahu systému ACC s funkciou sledovania vozidiel pri nízkych rýchlostiach a spomalí až do zastavenia



1  Indikátor (zelený)



1  Indikátor (zelený)

Vaše vozidlo automaticky zastaví. Na ukazovateli sa zobrazí hlásenie **Stopped** (Zastavené).

Keď vozidlo pred vami znova naštartuje, ikona vozidla na ukazovateli začne blikať. Ak stlačíte tlačidlo **RES/+** alebo **SET/-**, prípadne zošliapnete plynový pedál, systém ACC s funkciou sledovania vozidiel pri nízkych rýchlostiach sa znova aktivuje s predošlou nastavenou rýchlosťou.

Ak sa pred vami nenachádza žiadne vozidlo a vaše vozidlo ešte nepokračuje v jazde, zošliapnite plynový pedál a systém ACC s funkciou sledovania vozidiel pri nízkych rýchlostiach sa znova aktivuje s predošlou nastavenou rýchlosťou.

▶ Vozidlo zistené pred vami je v dosahu systému ACC s funkciou sledovania vozidiel pri nízkych rýchlostiach a spomalí až do zastavenia

## **VÝSTRAHA**

Vystúpenie z vozidla, ktoré zastavilo počas fungovania systému ACC s funkciou sledovania vozidiel pri nízkych rýchlostiach, môže mať za následok, že sa vozidlo pohne bez zásahu šoféra.

Vozidlo, ktoré sa pohybuje bez zásahu vodiča, môže spôsobiť nehodu s následkom vážnych alebo smrteľných zranení.

Nikdy nevystupujte z vozidla, keď ho zastavil systém ACC s funkciou sledovania vozidiel pri nízkych rýchlostiach.

## ■ Podmienky a obmedzenia systému ACC s funkciou sledovania vozidiel pri nízkych rýchlostiach

Za určitých podmienok sa systém môže automaticky vypnúť. Niekoľko prípadov týchto podmienok je uvedených nižšie. Iné podmienky môžu spôsobiť zníženie účinnosti niektorých funkcií systému ACC.

📷 **Predná širokouhlá kamera** Str. 468

### ■ Podmienky prostredia

- Jazda v nepriaznivom počasí (dážď, hmla, sneh a pod.).
- Náhle prechody medzi svetlou a tmavou oblasťou, ako napríklad vjazd alebo výjazd z tunela alebo tieňa stromov či budovy atď.
- Silné svetlo sa odráža na vozidlá alebo povrchy ciest.
- Z vozidla pred vami vystrekne voda alebo odletí sneh.
- Jazda potme alebo v tmavých miestach, ako sú napríklad tunely (vzhľadom na slabé svetlo nemusia byť chodci alebo iné vozidlá osvetlené).
- Jazda do oslabeného slnečného svetla (napr. východ alebo západ slnka).

### ■ Podmienky vozovky

- Jazdenie po točitých, kľukatých, zvlnených alebo naklonených cestách.

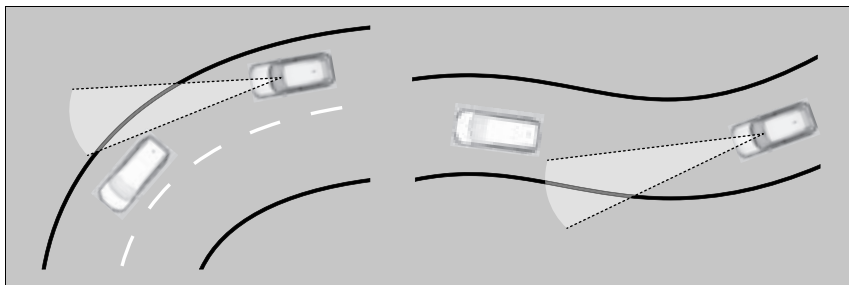

- Jazda na rozbrázdnených cestách (zasnežené alebo nespevnené cesty atď.).
- Na povrchu vozovky sa nachádza vrstva vody.
- Vaše vozidlo sa silne trasie na nerovných povrchoch ciest.

### ■ Podmienky vozidla

- Vozidlo je naklonené v dôsledku ťažkej batožiny v batožinovom priestore alebo na zadných sedadlách.
- Sú nasadené snehové reťaze.
- Predná časť prednej širokouhlej kamery je zakrytá nečistotami, hmlou, dažďom, blatom, vlhkým snehom, tesnením, príslušenstvom, nálepkami alebo fóliou na čelnom skle.
- Jazda potme alebo v tmavých miestach, ako sú napríklad tunely, s vypnutými svetlometmi.
- Na čelnom skle sú zvyšky po stieračoch.
- Keď je osvetlenie slabé v dôsledku znečistenia skiel svetlometov alebo je v tmavom mieste znížená viditeľnosť v dôsledku nesprávneho nastavenia svetlometov.
- Abnormálny stav pneumatík alebo kolies (nesprávne rozmery, rôzne veľkosti alebo konštrukcie, nesprávne nahustené atď.).
- Odpruženie bolo upravené.

■ **Príklady podmienok, pri ktorých nemusí predná širokouhlá kamera správne rozpoznať vozidlo pred vami**

- Iné vozidlo vám náhle skríži cestu.
- Vzdialenosť medzi vašim vozidlom a vozidlom pred vami je príliš krátka.
- Keď vozidlo pred vami splýva s pozadím, zabraňuje tým rozpoznaniu systémom.
- Svetlomety vozidla pred vami v tmavom prostredí svietia iba na jednej strane alebo nesvietia vôbec.

### ■ Príklady podmienok, kedy systém nemusí fungovať správne

- Vozidlo pred vami zastaví a rozdiel rýchlosti medzi vaším vozidlom a vozidlom pred vami je mimoriadne veľký.
- Ak vozidlo pred vami náhle spomalí.
- Vozidlo pred vami má špeciálny tvar.
- Keď je zadná časť vozidla nižšia než predná časť, ako napríklad nákladné vozidlá bez nákladu alebo úzke vozidlá.

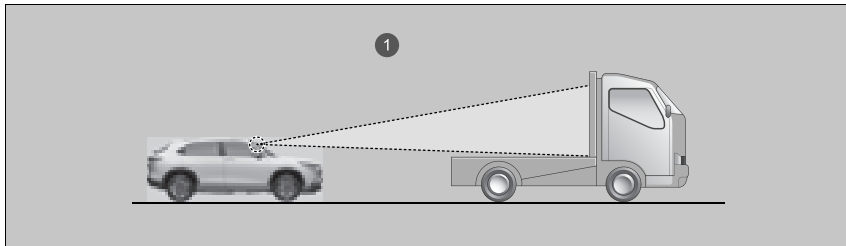

① Predná širokouhlá kamera detekuje hornú časť prázdneho nákladného auta.

- Ak vaše vozidlo alebo vozidlo pred vami jazdí na okraji pruhu.
- Vozidlo pred vami je úzke (napríklad motocykel).
- Keď je minimálna svetlá výška vozidla pred vami extrémne vysoká.

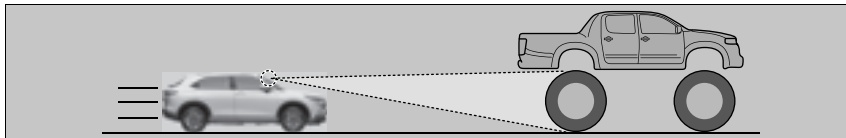

- Keď predná širokouhlá kamera nedokáže správne identifikovať tvar vozidla pred vami.



## Nastavenie rýchlosti vozidla

Pomocou tlačidla **RES/+** alebo **SET/-** na volante zvýšte alebo znížte rýchlosť vozidla.

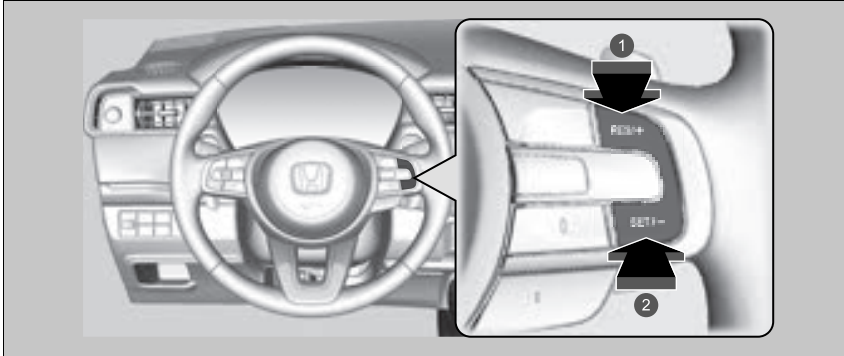

❶ Zvýšenie rýchlosti

❷ Zníženie rýchlosti

- Po každom stlačení tlačidla **RES/+** alebo **SET/-** sa rýchlosť vozidla zvýši alebo zníži približne o 1 km/h.
- Ak stlačíte a podržíte tlačidlo **RES/+** alebo **SET/-**, rýchlosť vozidla sa zvýši alebo zníži o približne 10 km/h.

## » Nastavenie rýchlosti vozidla

Ak je rýchlosť zaznamenaného vozidla pred vami nižšia než vyššia nastavená rýchlosť vášho vozidla, systém ACC s funkciou sledovania vozidiel pri nízkych rýchlostiach nemusí zvýšiť rýchlosť vášho vozidla. Cieľom je zachovať nastavený odstup medzi vašim vozidlom a vozidlom pred vami.

Keď stlačíte plynový pedál a následne stlačíte a uvoľníte tlačidlo **SET/-**, nastaví sa aktuálna rýchlosť vozidla.

## ■ Nastavenie alebo zmena nastaveného odstu

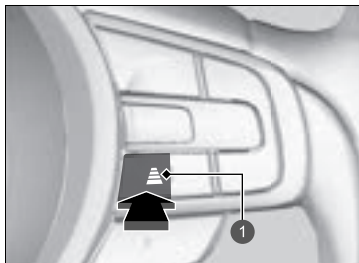





1 Tlačidlo odstu

Stlačením tlačidla odstu zmeníte nastavený odstup systému ACC s funkciou sledovania vozidiel pri nízkych rýchlostiach. Po každom stlačení tlačidla sa nastavenie odstu (vzdialenosti za vozidlom zisteným pred vami) prepína medzi veľmi dlhým, dlhým, stredným a krátkym odstupom.

Vyberte najvhodnejšie nastavenie odstu podľa konkrétnych jazdných podmienok. Dodržujte pritom všetky požiadavky na odstup vozidiel stanovené miestnymi predpismi.

Čím vyššiu nastavenú rýchlosť vozidla vyberiete, tým dlhšia bude hodnota krátkeho, stredného, dlhého alebo veľmi dlhého odstup. Pozrite si nasledujúce príklady.

Nastavený odstup		Keď je nastavená rýchlosť:	
		80 km/h	104 km/h
Krátky		26,6 metra 1,2 s	33,7 metra 1,2 s
Stredný		34,6 metra 1,6 s	44,9 metra 1,6 s
Dlhý		43,9 metra 2,0 s	57,1 metra 2,0 s
Extra dlhý		53,6 metra 2,4 s	70,0 metrov 2,4 s

Keď vaše vozidlo automaticky zastaví, pretože zistilo, že vozidlo pred vami zastavilo, vzdialenosť medzi oboma vozidlami sa bude líšiť v závislosti od nastavenia odstup systému ACC s funkciou sledovania vozidiel pri nízkych rýchlostiach.

#### ► Nastavenie alebo zmena nastaveného odstup

Vodič musí za každých okolností udržiavať dostatočnú brzdnú vzdialenosť od vozidla idúceho pred ním. Upozorňujeme, že minimálne vzdialenosti alebo časy odstupov medzi vozidlami môžu byť predpísané vyhláškou o cestnej premávke platnou v danej krajine a je povinnosťou vodiča dodržiavať takéto zákonné predpisy.

## Zrušenie

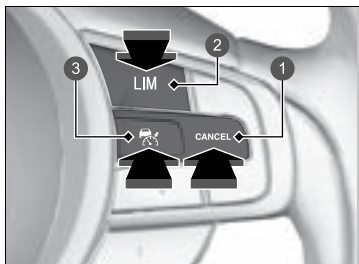

- 1 Tlačidlo **CANCEL**
- 2 Tlačidlo **LIM**
- 3 Tlačidlo

Ak chcete zrušiť systém ACC s funkciou sledovania vozidiel pri nízkych rýchlostiach, vykonajte jednu z týchto činností:

- Stlačte tlačidlo **CANCEL**.
  - ▶ Indikátor (zelený) na ukazovateli sa zmení na indikátor (biely).
- Stlačte tlačidlo .
- ▶ Indikátor (zelený) zhasne.
- Stlačte tlačidlo **LIM**.
- Keď sa vozidlo hýbe smerom dopredu, stlačte brzdový pedál.
  - ▶ Indikátor (zelený) na ukazovateli sa zmení na indikátor (biely).

## Zrušenie

Obnovenie predchádzajúcej nastavenej rýchlosti: Po zrušení adaptívneho tempomatu s funkciou sledovania vozidiel pri nízkych rýchlostiach ho môžete opäť aktivovať s predchádzajúcou nastavenou rýchlosťou zobrazenou na ukazovateli (sivo) stlačením tlačidla **RES/+** a to aj vtedy, keď je vozidlo zastavené.

Po vypnutí adaptívneho tempomatu s funkciou sledovania vozidiel pri nízkych rýchlostiach stlačením tlačidla **CANCEL** alebo stlačením brzdového pedála sa na ukazovateli zobrazí sivou farbou predchádzajúca nastavená rýchlosť.

Po stlačení tlačidla **RES/+** sa aktivuje adaptívny tempomat s funkciou sledovania vozidiel pri nízkych rýchlostiach so zobrazenou rýchlosťou.

Ak sa zobrazí indikátor (biely) a stlačíte spínač **RES/+**, ale nezobrazí sa žiadna predchádzajúca nastavená rýchlosť (šedá), rýchlosť sa nastaví na aktuálnu rýchlosť vozidla.

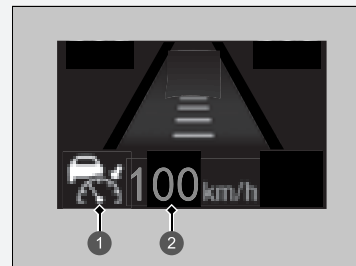

- 1 Indikátor (biely)
- 2 Predchádzajúca nastavená rýchlosť (sivá)

## ■ Automatické zrušenie

Keď sa systém ACC s funkciou sledovania vozidiel pri nízkych rýchlostiach automaticky zruší, zaznie zvuková signalizácia a na ukazovateli sa zobrazí hlásenie. Automatické zrušenie systému ACC s funkciou sledovania vozidiel pri nízkych rýchlostiach môže spôsobiť ktorákolvek z nasledujúcich situácií:

- Nepriaznivé počasie (dážď, hmla, sneh a pod.)
- Vozidlo pred vami nie je možné rozpoznať.
- Zistí sa abnormálny stav pneumatík alebo sa pneumatiky začnú šmýkať.
- Jazda na horských cestách alebo dlhodobá jazda v teréne.
- Náhly pohyb volantu.
- Keď sú aktivované ABS, VSA, ovládanie brzdzenia pri nízkej rýchlosti alebo CMBS.
- Keď sa rozsvieti indikátor systému VSA.
- Keď vozidlo zastaví na veľmi prudkom svahu.
- Keď manuálne zatiahnete parkovaciu brzdu.
- Z vozidla pred vami vystrekne voda alebo odletí sneh.
- Jazda do oslabeného slnečného svetla (napr. východ alebo západ slnka).
- Ak je vozidlo zaznamenané v dosahu systému ACC s funkciou sledovania vozidiel pri nízkych rýchlostiach príliš blízko k vášmu vozidlu.
- Pri prudkom zrýchľovaní.
- Predná časť prednej širokouhlej kamery je zakrytá nečistotami, hmlou, dažďom, blatom, vlhkým snehom, tesnením, príslušenstvom, nálepkami alebo fóliou na čelnom skle.
- Vo vozidle je ťažká batožina v batožinovom priestore alebo na zadných sedadlách.
- Keď budete prechádzať uzavretým priestorom, ako je napríklad tunel.
- Keď sa rozsvieti indikátor parkovacej brzdy a brzdového systému (oranžový).
- Vozidlo opakovane pribrzdzuje, aby zachovalo nastavenú rýchlosť (napríklad pri jazde z kopca dlhým svahom).

## » Zrušenie

Nastavenú rýchlosť nie je možné nastaviť ani obnoviť, ak bol systém ACC s funkciou sledovania vozidiel pri nízkych rýchlostiach vypnutý tlačidlom . Stlačením tlačidla

 aktivujete systém a potom nastavte požadovanú rýchlosť.

Automatické zrušenie systému ACC s funkciou sledovania vozidiel pri nízkych rýchlostiach môžu spôsobiť aj nasledujúce príčiny. V takýchto prípadoch sa automaticky aktivuje parkovacia brzda.

- Odopne sa bezpečnostný pás vodiča, keď vozidlo stojí.
- Vozidlo stojí dlhšie ako 10 minút.
- Systém napájania sa vypne.

## System podpory riadenia vozidla v jazdnom pruhu (LKAS)

Vykonáva zásah do riadenia s cieľom udržať vozidlo uprostred rozpoznáneho jazdného pruhu a poskytuje hmatové, zvukové a vizuálne upozornenie v prípade, ak vozidlo opustí svoj jazdný pruh.

### ■ Asistent zásahu do riadenia

Systém aplikuje krútiaci moment na riadenie na udržanie vozidla medzi ľavou a pravou čiarou jazdného pruhu. Keď sa vozidlo začne približovať k niektorej z čiar jazdného pruhu, aplikovaný krútiaci moment sa zosilní.

### ■ Hmatové, zvukové a vizuálne upozornenia

Rýchle vibrovanie volantu, zvuková výstraha a výstražné zobrazenie na displeji upozornia vodiča, že vozidlo opúšťa rozpoznávaný jazdný pruh.

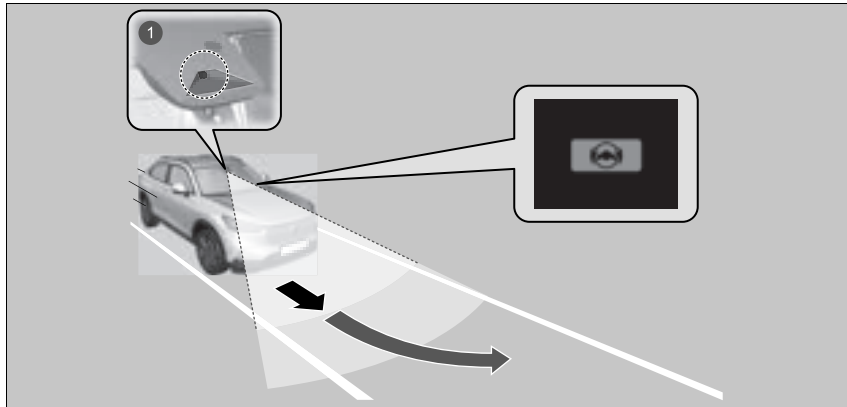

1 Predná širokouhlá kamera: Monitoruje čiaru jazdného pruhu

### System podpory riadenia vozidla v jazdnom pruhu (LKAS)

#### Dôležité bezpečnostné informácie

Systém LKAS slúži len ako doplnok na zvýšenie komfortu vodiča. Nie je to samostatný systém riadenia a vždy si vyžaduje pozornosť a riadenie vodiča. Tento systém nebude fungovať, ak zložíte ruky z volantu alebo ak budete riadiť vozidlo nesprávnym spôsobom.

Systém LKAS je vhodný na používanie na diaľniciach alebo na cestách so stredovým deliacim pásom.

Neumiestňujte žiadne predmety na prístrojový panel. Predmety sa môžu odrážať na čelnom skle a brániť tak snímaniu jazdných pruhov.

Systém LKAS vás upozorní iba v prípade, keď zistí, že vozidlo opúšťa jazdný pruh bez použitia smerového signálu. Systém LKAS nemusí rozpoznať všetky označenia alebo opustenia jazdného pruhu. Presnosť sa líši v závislosti od počasia, rýchlosti a stavu označenia jazdného pruhu.

Je vždy vašou zodpovednosťou viesť vozidlo bezpečne a predchádzať zrážkam.

Prečítajte si informácie o manipulácii s prednou širokouhlou kamerou tvoriacou súčasť tohto systému.

➤ **Predná širokouhlá kamera** Str. 468

Systém LKAS nemusí správne fungovať alebo môže fungovať nesprávne v určitých situáciách:

➤ **Podmienky a obmedzenia systému LKAS**

Str. 449

Keď na zmenu jazdných pruhov použijete smerové signály, činnosť systému sa pozastaví a obnoví sa po vypnutí smerových signálov.

Ak zmeníte jazdný pruh bez použitia smerových signálov, upozornenia systému LKAS sa aktivujú a na riadenie bude vyvinutý krútiaci moment.

#### ❖ Systém podpory riadenia vozidla v jazdnom pruhu (LKAS)

Ak zlyhá rozpoznávanie jazdných pruhov, systém bude dočasne nefunkčný. Po rozpoznaní jazdného pruhu sa systém automaticky obnoví.



## Funkcia asistenta zachovania jazdného pruhu

Napomáha s udržiavaním vozidla v strede jazdného pruhu. Keď sa vozidlo priblíži k bielej alebo žltej čiare, odpor elektrického posilňovača riadenia sa zvýši.

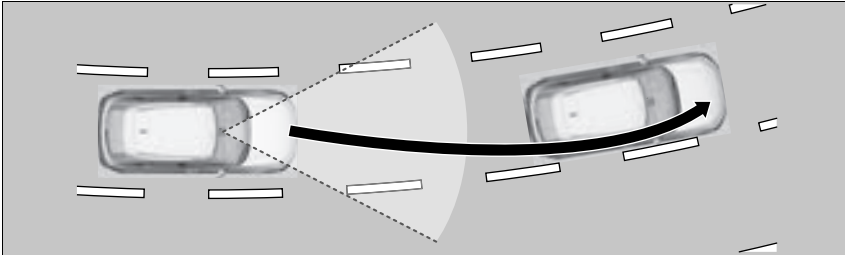

## ►► Systém podpory riadenia vozidla v jazdnom pruhu (LKAS)

Systém LKAS nemusí fungovať podľa určenia, ak sa používa v často prerušovanej premávke alebo na cestách s prudkými zákrutami.

## ■ Funkcia upozornenia opustenia jazdného pruhu (LDW)

Ak vozidlo vstúpi do varovnej zóny, systém LKAS vás upozorní jemnou vibráciou volantu, zvukovou výstrahou a výstražným zobrazením.

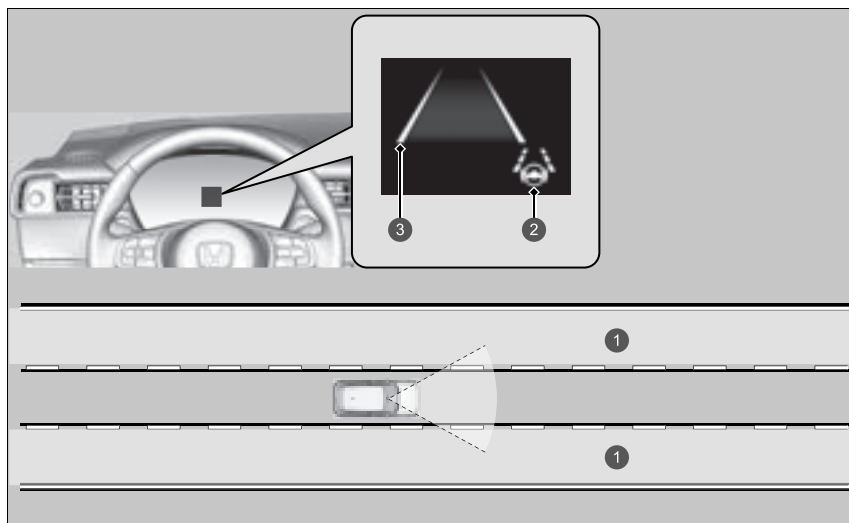

- 1 Varovná zóna
- 2 Indikátor systému podpory riadenia vozidla v jazdnom pruhu (LKAS) (zelený)
- 3 Čiary jazdného pruhu (jantárová)

## Kedy je možné tento systém používať

Systém je možné používať po splnení nasledujúcich podmienok.

- Jazdný pruh, v ktorom jazdíte, má rozpoznateľné označenia na oboch stranách a vozidlo sa nachádza v strede jazdného pruhu.
- Vozidlo sa pohybuje rýchlosťou v rozmedzí približne 72 až 180 km/h.
- Jazdíte na rovnej ceste alebo ceste s miernymi zákrutami.
- Smerové signály sú vypnuté.
- Nie je stlačený brzdový pedál.

## Spôsob aktivácie systému

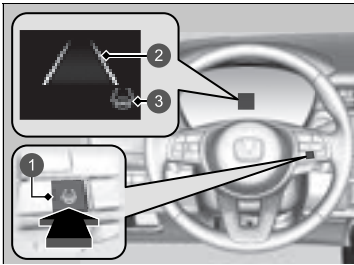

- 1 Tlačidlo LKAS
- 2 Čiary jazdného pruhu (biele)
- 3 Indikátor systému podpory riadenia vozidla v jazdnom pruhu (LKAS) (biely)

### 1. Stlačte tlačidlo LKAS.

- Na ukazovateli sa zobrazí indikátor LKAS (biely).

Systém je v pohotovostnom režime.

- Ak sa systém rozpozna čiary jazdného pruhu, na ukazovateli sa zobrazia biele čiary.

## Kedy je možné tento systém používať

Ak sa vozidlo presunie k ľavej alebo pravej čiare jazdného pruhu v dôsledku aplikácie krútiaceho momentu systémom, vypnite systém LKAS a požiadajte predajcu o kontrolu vozidla.

Dodržiavajte nižšie uvedené pokyny, aby sa systém aktivoval správne:

- Čelné sklo okolo prednej širokouhlej kamery s výhľadom dopredu udržiavajte vždy čisté.
- Pri čistení čelného skla neaplikujte čistiaci prípravok na objektiv kamery.
- Objektivu prednej širokouhlej kamery sa nedotýkajte.
- Do oblasti v okolí prednej širokouhlej kamery neumiestňujte žiadne nálepky.

Ak je pri používaní systému stlačené tlačidlo LKAS, LKAS je zapnuté bez pohotovostného režimu.

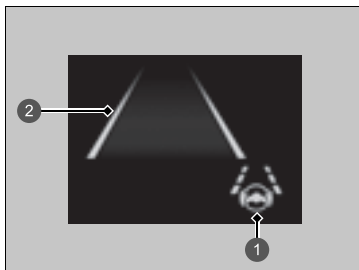

- 1 Indikátor systému podpory riadenia vozidla v jazdnom pruhu (LKAS) (zelený)
- 2 Čiara jazdného pruhu (zelená)

2. Počas jazdy sa snažte udržiavať vozidlo v blízkosti stredu jazdného pruhu.
  - ▶ Indikátor LKAS sa zmení z bielej na zelenú a biele čiary sa menia na zelené, keď systém začne fungovať po detekcii označenia ľavého a pravého jazdného pruhu.

## Zrušenie

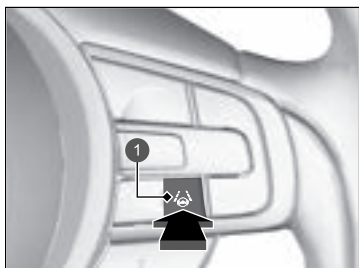

- 1 Tlačidlo LKAS

Stlačte tlačidlo LKAS.

Systém LKAS sa vypne vždy, keď vypnete systém napájania, aj keď ste ho pri poslednej jazde zapli.

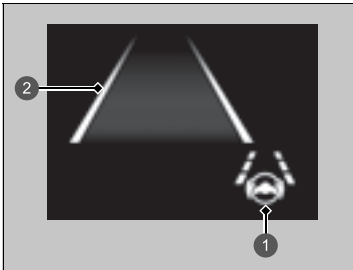

- 1 Indikátor systému podpory riadenia vozidla v jazdnom pruhu (LKAS) (biely)
- 2 Čiary jazdného pruhu (biele)

Keď pozastavíte fungovanie systému LKAS, čiary jazdného pruhu na ukazovateli sa zmenia na biele a zaznie zvuková signalizácia (ak je aktivovaná).

### ■ Fungovanie systému sa pozastaví v nasledujúcich prípadoch:

- Stlačte brzdový pedál.
  - Činnosť systému LKAS sa obnoví a systém znova začne detegovať čiary jazdného pruhu po uvoľnení brzdového pedála.
- Znížte rýchlosť vozidla na rýchlosť približne 64 km/h alebo nižšiu.
  - Zvýšením rýchlosti vozidla na rýchlosť približne 72 km/h alebo viac sa obnoví činnosť systému LKAS.
- Vozidlo jazdí napravo alebo naľavo od jazdného pruhu.

### ► Fungovanie systému sa pozastaví v nasledujúcich prípadoch:

Nastavenie systému LKAS môžete zmeniť.

Je možné zvoliť pozastavený zvukový signál systému LKAS.

► **Prispôbitelné funkcie** Str. 304

■ **Fungovanie systému LKAS sa môže automaticky pozastaviť v nasledujúcich prípadoch:**

- Systému sa nepodarí detegovať čiary jazdného pruhu.
- Rýchlo otočíte volantom.
- Vozidlo riadite nesprávnym spôsobom.
- Pri jazde ostrými zákrutami.
- Pri jazde vyššou rýchlosťou, približne 185 km/h.

Keď uvedené situácie pominú, systém LKAS automaticky obnoví svoju činnosť.

■ **Systém LKAS sa môže automaticky vypnúť v nasledujúcich prípadoch:**

V nasledujúcich prípadoch sa na obrazovke môžu zobraziť dvojité čiary jazdného pruhu, môže zaznieť zvuková signalizácia a systém LKAS sa môže automaticky zrušiť:

- Teplota prednej širokouhlej kamery je extrémne vysoká.
- Predná širokouhlá kamera za spätným zrkadlom alebo oblasť okolo širokouhlej kamery vrátane čelného skla je znečistená.
- Aktivuje sa systém ABS alebo VSA.

## ■ Podmienky a obmedzenia systému LKAS

Systém nemusí v určitých podmienkach zaznamenať označenie pruhov a nemusí byť schopný udržať vozidlo v strede pruhu. Medzi tieto podmienky patria:

### ■ Podmienky prostredia

- Malý kontrast medzi čiarami jazdných pruhov a povrchom vozovky.
- Jazda v nepriaznivom počasí (dážď, hmla, sneh a pod.).
- Jazda na zasneženej alebo vlhkej vozovke.
- Jazda do oslabeného slnečného svetla (napr. východ alebo západ slnka).
- Tiene príslušných objektov (stromy, budovy, zvodidlá, vozidlá atď.) sa nachádzajú paralelne k bielym alebo žltým čiarom.
- Náhle prechody medzi svetlou a tmavou oblasťou, ako napríklad vjazd alebo výjazd z tunela alebo tieňa stromov či budovy atď.
- Jazda potme alebo v tmavých miestach, ako sú napríklad tunely (vzhľadom na slabé svetlo nemusia byť pruhy alebo povrch cesty osvetlené).
- Vzdialenosť medzi vaším vozidlom a vozidlom pred vami je príliš krátka a čiary jazdného pruhu a povrch cesty nie sú viditeľné.
- Na vozovke sa odráža silné svetlo.

### ■ Podmienky vozovky

- Jazda na ceste s dočasnými označeniami jazdných pruhov.
- Nevýrazné, viacnásobné alebo rôzne označenia jazdných pruhov viditeľné na vozovke z dôvodu opráv cesty, prípadne staré označenia jazdných pruhov.

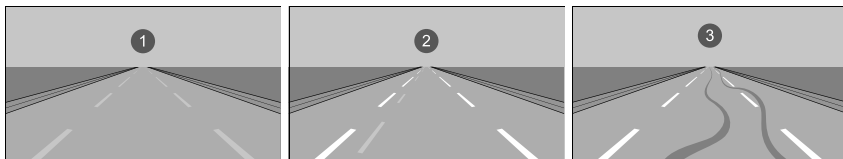

① Vyblednuté čiary      ② Duplicitné čiary      ③ Stopy pneumatík

- Vozovka má zbiehajúce sa, rozdeľujúce sa alebo križujúce sa jazdné pruhy (napr. na križovatke alebo prechode pre chodcov).
- Označenia jazdných pruhov sú mimoriadne úzke, široké alebo sa menia.

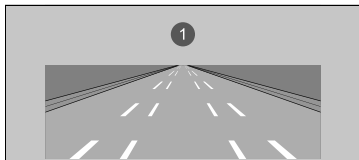

① Veľmi široký alebo úzky cestný pruh

- Časť značení jazdného pruhu je skrytá určitým predmetom (napríklad vozidlom).
- Cesta je kopcovitá alebo vozidlo prichádza k hrebeňu kopca.
- Vaše vozidlo sa silne trasie na nerovných povrchoch ciest.
- Keď sú objekty na ceste (obrubník, zvodidlá, pylóny atď.) sa javia ako biele čiary (alebo žlté čiary).
- Jazda po nerovných alebo nedláždených cestách alebo po hrboľatých povrchoch.



- Pri jazde na cestách s dvojitými jazdnými pruhmi.
- Jazda na zasnežených alebo šmykľavých cestách.
- Chodník je iba čiastočne viditeľný v dôsledku snehu alebo kaluží na vozovke.
- Na povrchu vozovky sa nachádza vrstva vody alebo kaluže.
- Biele alebo žlté čiary nie sú správne rozpoznané v dôsledku cestných podmienok, ako sú zákruty alebo kopce.
- Jazda na nespevnených alebo rozbrázdnených cestách.
- Prechod križovatkou.

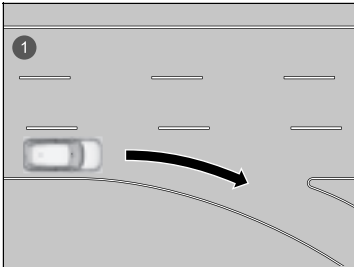

- ① Jazdný pruh bez čiar na križovatke

### ■ Podmienky vozidla

- Keď je osvetlenie slabé v dôsledku znečistenia skiel svetlometov alebo je v tmavom mieste znížená viditeľnosť v dôsledku nesprávneho nastavenia svetlometov.
- Predná časť prednej širokouhlej kamery je zakrytá nečistotami, hmlou, dažďom, blatom, vlhkým snehom, tesnením, príslušenstvom, nálepkami alebo fóliou na čelnom skle.
- Jazda potme alebo v tmavých miestach, ako sú napríklad tunely, s vypnutými svetlometmi.
- Na čelnom skle sú zvyšky po stieračoch.
- Abnormálny stav pneumatík alebo kolies (nesprávne rozmery, rôzne veľkosti alebo konštrukcie, nesprávne nahustené atď.).
- Vozidlo je naklonené v dôsledku ťažkej batožiny v batožinovom priestore alebo na zadných sedadlách.
- Odpruženie bolo upravené.
- Sú nasadené snehové reťaze.

## Systém predchádzania vybočeniu z vozovky

Upozorní vás a poskytne asistenciu, keď systém zistí, že vaše vozidlo môže prekročiť rozpoznané značenia jazdného pruhu alebo sa približuje k okraju chodníka (na trávnu alebo štrk) či k protiidúcemu vozidlu.

### Spôsob fungovania systému

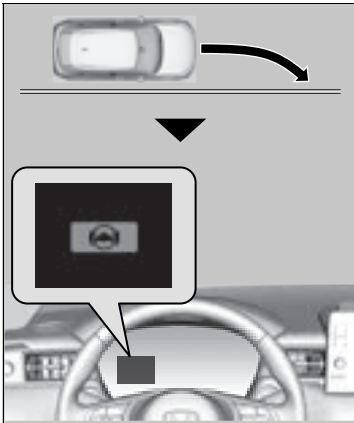

Predná širokouhlá kamera v hornej časti čelného skla monitoruje ľavé a pravé značenie jazdného pruhu (biele alebo žlté) a vonkajší okraj chodníka (lemovaný trávou alebo štrkom).

Ak sa vozidlo priblíži k rozpoznámemu označeniu jazdného pruhu, vonkajšiemu okraju chodníka (trávnatému alebo štrkovému ohraničeniu) alebo rozpoznámych prichádzajúcim vozidlám, keď nebol použitý smerový signál, systém sa aktivuje.

- ▶ Ak systém nedokáže rozpoznať značenie jazdných pruhov (biele alebo žlté), nebude poskytnutá žiadna asistenciu pri vyhýbaní sa vozidlám prichádzajúcim z protismeru. Okrem vizuálneho upozornenia vám systém asistuje s riadením a upozorní vás rýchlymi vibráciami volantu, aby vám pomohol zostať v rozpoznanom jazdnom pruhu.

▶ **Prispôbitelné funkcie** Str. 304

V rozhraní s informáciami pre vodiča sa ako vizuálne upozornenie zobrazí hlásenie  **Vybočenie z jazdného pruhu.**

### System predchádzania vybočeniu z vozovky

#### Dôležitá bezpečnostná informácia

Tak ako všetky asistenčné systémy, aj systém predchádzania vybočeniu z vozovky má určité obmedzenia.

Ak sa budete na systém predchádzania vybočeniu z vozovky spoliehať príliš, môže dôjsť k zrážke. Je vždy vašou zodpovednosťou udržať vozidlo v rámci vášho jazdného pruhu.

Systém predchádzania vybočeniu z vozovky vás upozorní, keď rozpozna, že sa približujete k vonkajšiemu okraju chodníka (na trávnaté alebo štrkové ohraničenie), k vozidlu prichádzajúcemu v protismere alebo prechádzate do iného jazdného pruhu bez použitia smerového signálu.

Systém predchádzania vybočeniu z vozovky nemusí rozpoznať všetky značenia jazdného pruhu alebo všetky vybočenia z pruhu.

Systém predchádzania vybočeniu z vozovky nemusí rozpoznať, že sa približujete k vonkajšiemu okraju chodníka (na trávnaté alebo štrkové ohraničenie) alebo k vozidlu idúcemu v protismere.

Systém predchádzania vybočeniu z vozovky vám nemusí byť schopný pomôcť v závislosti od počasia, rýchlosti alebo cestných podmienok.

Systém predchádzania vybočeniu z vozovky sa aktivuje až po zhruba 15 sekundách po zapnutí systému napájania.

Prečítajte si informácie o manipulácii s prednou širokouhlou kamerou tvoriacou súčasť tohto systému.

▶ **Predná širokouhlá kamera** Str. 468

Systém zruší pomocné činnosti pri otáčaní volantom, aby sa zabránilo prejazdu cez rozpoznané značenia jazdného pruhu alebo priblíženiu sa k vonkajšiemu okraju chodníka (na trávnu alebo štrk) alebo rozpoznávanému protiidúcemu vozidlu.

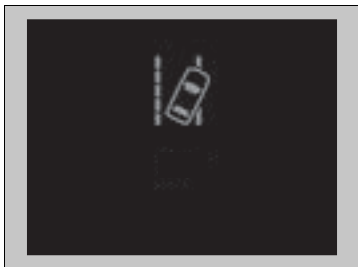

Ak systém niekoľkokrát zasiahne bez detekcie reakcie vodiča, pípnutím vás upozorní. Potom sa asistencia s riadením systému predchádzania vybočeniu z vozovky dočasne vypne a ozve sa iba výstražný signál.



Po niekoľkých minútach sa zobrazí hlásenie uvedené vľavo a systém predchádzania vybočeniu z vozovky sa plne obnoví.

#### ▶▶ Systém predchádzania vybočeniu z vozovky

Systém predchádzania vybočeniu z vozovky nemusí fungovať správne alebo môže fungovať nesprávne v určitých situáciách:

▶ **Podmienky a obmedzenia systému predchádzania vybočeniu z vozovky** Str. 457

V niektorých situáciách nemusíte spozorovať fungovanie systému predchádzania vybočeniu z vozovky, pretože obsluhujete vozidlo alebo v dôsledku povrchu cesty.

Ak je systém LKAS vypnutý a pomocou obrazovky audiosystému/informačnej obrazovky ste vybrali prispôbenú možnosť **Skoré** alebo **Normálne**, hlásenie nižšie sa zobrazí, ak systém určí, že je možné, že vaše vozidlo prejde cez rozpoznané značenie jazdného pruhu alebo vonkajší okraj chodníka (na trávnaté alebo štrkové ohraničenie) alebo sa blíži iné vozidlo. Ak ste však vybrali možnosť **Oneskorené**, toto hlásenie sa zobrazí len v prípade, že vozidlu hrozí prekročenie vonkajšieho okraja chodníka alebo sa blíži iné vozidlo.

▶ **Prispôbitelné funkcie** Str. 304



## Spôsob aktivovania systému

Systém sa aktivuje, ak sú splnené všetky nasledujúce podmienky:

- Označenia jazdného pruhu sú biele (žlté).  
Vozidlo sa pohybuje rýchlosťou v rozmedzí približne 72 až 180 km/h.
  - ▶ Pri približovaní sa vozidiel v protismere  
Vozidlo sa pohybuje rýchlosťou v rozmedzí približne 30 až 180 km/h.
- Vonkajší okraj vozovky má trávnaté alebo štrkové ohraničenie.  
Vozidlo sa pohybuje rýchlosťou v rozmedzí približne 30 až 180 km/h.
- Vozidlo sa pohybuje po rovnej ceste alebo ceste s miernymi zákrutami.
- Smerové signály sú vypnuté.
- Systém zistil, že vodič aktívne nezrýchľuje, nebrzdí ani neotáča volantom.

## Spôsob aktivovania systému

Systém predchádzania vybočeniu z vozovky sa môže automaticky vypnúť, pričom indikátor bezpečnostnej podpory (oranžový) sa rozsvieti a ostane svietiť.

▶ **Indikátory** Str. 102

Fungovanie systému predchádzania vybočeniu z vozovky môže byť ovplyvnené, ak vozidlo:

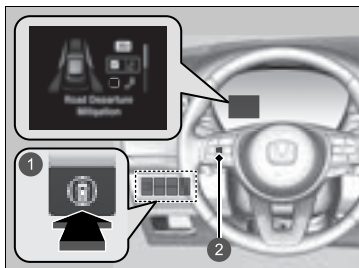

- prechádza vnútorným okrajom zákruty alebo po vonkajšej strane jazdného pruhu,
- jazdí v úzkom jazdnom pruhu.

## Zapnutie a vypnutie systému predchádzania vybočeniu z vozovky



- 1 Spínač bezpečnostnej podpory
- 2 Nastavovacie koliesko vľavo

Keď zapínate a vypínate systém predchádzania vybočeniu z vozovky, postupujte nasledujúcim spôsobom.

1. Stlačte spínač bezpečnostnej podpory.
2. Otočením ľavého kolieska selektora prejdite na symbol  a stlačte ho.
  - ▶ Na rozhraní s informáciami pre vodiča sa po zapnutí alebo vypnutí systému zobrazí hlásenie.
  - ▶ Keď sa systém zapne, v políčku sa zobrazí značka začiarknutia a farba symbolu  sa zmení na zelenú. Keď sa systém vypne, značka začiarknutia zmizne a farba symbolu  sa zmení na sivú.

Systém predchádzania vybočeniu z vozovky sa zapne vždy, keď zapnete systém napájania, aj keď ste ho pri poslednej jazde vypli.

### 🔗 Zapnutie a vypnutie systému predchádzania vybočeniu z vozovky

Môžete tiež vybrať obsah bezpečnostnej podpory v rozhraní s informáciami pre vodiča.

➡ **Rozhranie s informáciami pre vodiča** Str. 135

Po opätovnom pripojení 12-voltového akumulátora a nastavení režimu napájania do polohy ZAPNUTÉ sa môžu naoranzovo rozsvietiť indikátory adaptívneho tempomatu (ACC) s funkciou sledovania vozidiel pri nízkych rýchlostiach, asistenčného systému stability vozidla (VSA), vypnutia asistenčného systému stability vozidla (VSA), nízkeho tlaku v pneumatikách/systému výstrahy poklesu tlaku v pneumatikách a bezpečnostnej podpory (oranžový) spolu s hlásením na ukazovateli. Prejdite krátku vzdialenosť rýchlosťou vyššou ako 20 km/h. Všetky indikátory by mali zhasnúť. Ak niektorý z nich nezhasne, nechajte vozidlo skontrolovať u predajcu.

## ■ Podmienky a obmedzenia systému predchádzania vybočeniu z vozovky

V určitých podmienkach systém nemusí správne detegovať označenia jazdného pruhu a polohu vozidla. Niekoľko prípadov týchto podmienok je uvedených nižšie.

### ■ Podmienky prostredia

- Malý kontrast medzi čiarami jazdných pruhov a povrchom vozovky.
- Jazda v nepriaznivom počasí (dážď, hmla, sneh a pod.).
- Jazda na zasneženej alebo vlhkej vozovke.
- Jazda do oslabeného slnečného svetla (napr. východ alebo západ slnka).
- Tiene príslých objektov (stromy, budovy, zvodidlá, vozidlá atď.) sa nachádzajú paralelne k bielym alebo žltým čiaram.
- Náhle prechody medzi svetlou a tmavou oblasťou, ako napríklad vjazd alebo výjazd z tunela alebo tieňa stromov či budovy atď.
- Na vozovke sa odráža silné svetlo.
- Jazda potme alebo v tmavých miestach, ako sú napríklad tunely (vzhľadom na slabé svetlo nemusia byť pruhy alebo vozidlá prichádzajúce v protismere osvetlené).
- Vzdialenosť medzi vašim vozidlom a vozidlom pred vami je príliš krátka a čiary jazdného pruhu a povrch cesty nie sú viditeľné.
- Vonkajší okraj chodníka je ohraničený predmetmi alebo materiálmi inými než tráva alebo štrk.

### ■ Podmienky vozovky

- Jazda na ceste s dočasnými označeniami jazdných pruhov.
- Nevýrazné, viacnásobné alebo rôzne označenia jazdných pruhov viditeľné na vozovke z dôvodu opráv cesty, prípadne staré označenia jazdných pruhov.
- Vozovka má zbiehajúce sa, rozdeľujúce sa alebo križujúce sa jazdné pruhy (napr. na križovatke alebo prechode pre chodcov).
- Označenia jazdných pruhov sú mimoriadne úzke, široké alebo sa menia.
- Časť značení jazdného pruhu je skrytá určitým predmetom (napríklad vozidlom).
- Cesta je kopcovitá alebo vozidlo prichádza k hrebeňu kopca.
- Vaše vozidlo sa silne trasie na nerovných povrchoch ciest.
- Keď sú objekty na ceste (obrubičnik, zvodidlá, pylóny atď.) sa javia ako biele čiary (alebo žlté čiary).
- Jazda po nerovných alebo nedláždených cestách alebo po hrboľatých povrchoch.
- Jazda na cestách s dvojitémi jazdnými pruhmi.
- Jazda na zasnežených alebo šmykľavých cestách.
- Prechod križovatkou.
- Chodník je viditeľný iba čiastočne v dôsledku snehu alebo kaluží na ceste.
- Jazda na nespevnených alebo rozbrázdnených cestách.
- Biele alebo žlté čiary nie sú správne rozpoznané v dôsledku cestných podmienok, ako sú zákruty alebo kopce.



### ■ Podmienky vozidla

- Keď je osvetlenie slabé v dôsledku znečistenia skiel svetlometov alebo je v tmavom mieste znížená viditeľnosť v dôsledku nesprávneho nastavenia svetlometov.
- Predná časť prednej širokouhlejšej kamery je zakrytá nečistotami, hmlou, dažďom, blatom, vlhkým snehom, tesnením, príslušenstvom, nálepkami alebo fóliou na čelnom skle.
- Jazda potme alebo v tmavých miestach, ako sú napríklad tunely, s vypnutými svetlometmi.
- Keď vodič použije brzdom pedál a volant.
- Na čelnom skle sú zvyšky po stieračoch.
- Abnormálny stav pneumatík alebo kolies (nesprávne rozmery, rôzne veľkosti alebo konštrukcie, nesprávne nahustené atď.).
- Vozidlo je naklonené v dôsledku ťažkej batožiny v batožinovom priestore alebo na zadných sedadlách.
- Sú nasadené snehové reťaze.
- Odpruženie bolo upravené.

### ■ Príklady obmedzení rozpoznávania v dôsledku stavu vozidiel prichádzajúcich v protismere

- Prichádzajúce vozidlo alebo vozidlo pred vami je našikmo.
- Vozidlo prichádzajúce zo smeru oproti náhle prejde pred vás.
- Keď približujúce sa vozidlo splyva s pozadím, systém ho nedokáže rozpoznať.
- Svetlomety vozidla prichádzajúceho z protismery v tmavom prostredí svietia iba na jednej strane alebo nesvietia vôbec.
- Vzdialenosť medzi vašim vozidlom a vozidlom prichádzajúcim z protismery je príliš krátka.
- Časť vozidla je iba čiastočne viditeľná v dôsledku vozidla pred vami.
- Na vozovke sa nachádza viacero protismerných alebo odbočovacích jazdných pruhov.
- Vozidlo v príslušenstve pruhu je zaparkované alebo sa pohybuje mimoriadne pomaly.

### ■ Príklady ďalších obmedzení prevádzky detekcie alebo systému

- Vozidlo prichádzajúce v protismere ma špeciálny tvar.
- Predná širokouhlá kamera nedokáže správne rozpoznať tvar približujúceho sa vozidla.

### ■ Malé riziko zrážky

Systém predchádzania vybočeniu z vozovky sa môže aktivovať za nasledujúcich podmienok.

- Pri jazde v zákrutách sa vozidlo dostáva do polohy, keď sa protiidúce vozidlo nachádza priamo pred vami.

## System rozpoznávania dopravných značiek

Pripomína informácie o dopravných značkách, ktoré ste s vozidlom práve minuli, napríklad aktuálne rýchlostné obmedzenie alebo zákaz predbiehania, a zobrazuje ich na ukazovateli.

### Spôsob fungovania systému

Keď predná širokouhlá kamera umiestnená za spätným zrkadlom zachytí počas jazdy dopravnú značku, systém zobrazí tie dopravné značky, ktoré rozpozná ako dopravné značky určené pre vaše vozidlo. Kým neuplynie stanovený čas alebo vozidlo neprejde stanovenú vzdialenosť, zobrazuje sa ikona dopravnej značky.

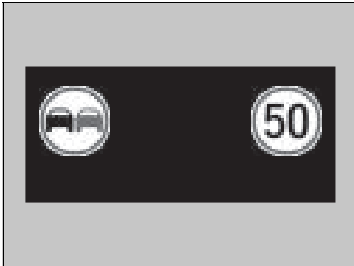

Ikona značky sa môže prepnúť na inú alebo zmiznúť v nasledujúcich situáciách:

- Zistí sa koniec rýchlostného obmedzenia alebo iného určeného obmedzenia.
- Vozidlo prejde na diaľnicu alebo rýchlostnú cestu alebo z nich zide.
- Zabočíte na križovatke, pričom zapnete smerovku.

### System rozpoznávania dopravných značiek

System je navrhnutý tak, aby rozpoznával dopravné značky zodpovedajúce normám Viedenského dohovoru. Nemusia sa zobrazit všetky značky, ale napriek tomu nesmiete ignorovať žiadne dopravné značenie umiestnené pri ceste. System nemusí fungovať s oficiálnymi dopravnými značkami vo všetkých krajinách, v ktorých jazdíte, a nemusí fungovať vo všetkých situáciách. Nespoliehajte sa výlučne na tento systém. Vždy jazdite rýchlosťou, ktorá je primeraná podmienkam vozovky.

Nikdy nenášajte film ani nepripájajte žiadne predmety k čelnému sklu, ktoré by mohli blokovat zorné pole prednej širokouhlej kamery a spôsobiť abnormálne fungovanie systému.

Škrabance, praskliny a iné poškodenia čelného skla v rámci zorného poľa prednej širokouhlej kamery môžu spôsobiť abnormálne fungovanie systému. Ak dôjde k takejto situácii, odporúčame, aby ste vymenili čelné sklo za originálne náhradné čelné sklo od spoločnosti Honda. Abnormálne fungovanie systému môžu spôsobiť aj menšie opravy v rámci zorného poľa prednej širokouhlej kamery alebo inštalácia náhradného čelného skla, ktoré nepochádza od spoločnosti Honda. Po výmene čelného skla požiadajte predajcu/servis o opätovnú kalibráciu prednej širokouhlej kamery. Na správne fungovanie systému sa vyžaduje správna kalibrácia prednej širokouhlej kamery.

System rozpoznávania dopravných značiek sa aktivuje až po 15 sekundách po zapnutí systému napájania.

System rozpoznávania dopravných značiek môžete zapnúť alebo vypnúť.

▶ Prispôsobiteľné funkcie Str. 304

Ak systém počas jazdy nezaznamená žiadnu dopravnú značku, môže sa zobrazit nasledujúci obrázok.



#### ▶▶ Systém rozpoznávania dopravných značiek

Na parkovanie si nájdite tienisté miesto alebo prednú časť vozidla nasmerujte mimo dosah slnečných lúčov, aby ste znížili pravdepodobnosť vypnutia predného širokohlého kamerového systému následkom vysokej teploty v interiéri. Ak používate reflexnú slnečnú clonu, nezakrývajte ňou kryt kamery. Zakrytie prednej širokohllej kamery môže spôsobiť, že sa teplo bude na nej sústreďovať.

Prečítajte si informácie o manipulácii s prednou širokouhlou kamerou tvoriacou súčasť tohto systému.

▶ **Predná širokohlá kamera** Str. 468

**» Systém rozpoznávání dopravných značek**

Ak vaše vozidlo prekročí rýchlostné obmedzenie, na displeji bude blikať ikona predstavujúca značku rýchlostného obmedzenia pre aktuálnu oblasť.

➤ **Prispôbitelné funkcie** Str. 304

Schopnosť systému presne upozorniť vodiča na rýchlostné obmedzenie závisí od určitých podmienok, ako napríklad jednotky uvedené na dopravnej značke alebo rýchlosť a smer jazdy vozidla. V niektorých prípadoch môže systém zobrazit falošné výstrahy alebo iné nepresné informácie.

➤ **Podmienky a obmedzenia systému rozpoznávania dopravných značiek** Str. 464

Jednotka rýchlostných obmedzení (mph alebo km/h) sa v jednotlivých krajinách líši. Tesne po prízjazde do krajiny, v ktorej sa používajú odlišné jednotky než v krajine, z ktorej prichádzate, nemusí systém rozpoznávania dopravných značiek fungovať správne.

➤ **Prispôbitelné funkcie** Str. 304

## ■ Podmienky a obmedzenia systému rozpoznávania dopravných značiek

Systém rozpoznávania dopravných značiek nemusí rozpoznať dopravnú značku v nasledujúcich prípadoch.

### ■ Podmienky prostredia

- Jazda do oslabeného slnečného svetla (napr. východ alebo západ slnka).
- Na vozovke sa odráža silné svetlo.
- Jazda potme, v tmavých miestach, ako sú dlhé tunely.
- Jazda v nepriaznivom počasi (dážď, hmla, sneh a pod.).
- Náhle prechody medzi svetlou a tmavou oblasťou, ako napríklad vjazd alebo výjazd z tunela alebo tieňa stromov či budovy atď.
- Z vozidla pred vami vystrekne voda alebo odletí sneh.

### ■ Podmienky vozovky

- Vaše vozidlo sa silne trasie na nerovných povrchoch ciest.

### ■ Podmienky vozidla

- Keď je osvetlenie slabé v dôsledku znečistenia skiel svetlometov alebo je v tmavom mieste znížená viditeľnosť v dôsledku nesprávneho nastavenia svetlometov.
- Predná časť prednej širokouhlej kamery je zakrytá nečistotami, hmlou, dažďom, blatom, vlhkým snehom, tesnením, príslušenstvom, nálepkami alebo fóliou na čelnom skle.
- Na čelnom skle sú zvyšky po stieračoch.
- Abnormálny stav pneumatík alebo kolies (nesprávne rozmery, rôzne veľkosti alebo konštrukcie, nesprávne nahustené atď.).
- Vozidlo je naklonené v dôsledku ťažkej batožiny v batožinovom priestore alebo na zadných sedadlách.
- Odpruženie bolo upravené.
- Sú nasadené snehové reťaze.
- Jazda potme alebo v tmavých miestach, ako sú napríklad tunely, s vypnutými svetlometmi.

## ⌘ Podmienky a obmedzenia systému rozpoznávania dopravných značiek

Keď systém rozpoznávania dopravných značiek nefunguje správne, na ukazovateli sa zobrazí . Ak toto hlásenie nezmizne, nechajte vozidlo skontrolovať u predajcu.

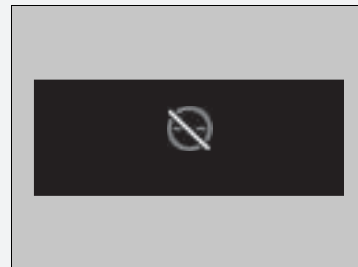

**■ Poloha alebo stav dopravnej značky**

- Značka sa nachádza na ťažko objaviteľnom mieste.
- Značka sa nachádza ďaleko od vášho vozidla.
- Značka sa nachádza na mieste, na ktoré nedopadá svetlo zo svetlometu.
- Značka je na rohu alebo v zákrute cesty.
- Značka je vyblednutá alebo ohnutá.
- Značka je otočená alebo poškodená.
- Značka je zakrytá blatom, snehom alebo námrazou.
- Časť značky je skrytá stromami alebo je v tieni vozidla či iného predmetu.
- Od povrchu značky sa odráža svetlo (napríklad pouličné svetlo) alebo je skrytá v tieni.
- Značka je príliš jasná alebo príliš tmavá (elektrická značka).
- Malé značky (pomocné značky atď.).

**■ Ďalšie podmienky**

- Keď jazdíte vysokou rýchlosťou.

Systém rozpoznávania dopravných značiek nemusí fungovať správne, napríklad bude zobrazovať značku, ktorá nie je v súlade so skutočnými predpismi pre vozovku alebo ktorá vôbec neexistuje, v týchto prípadoch:

- ▶ Značka rýchlostného obmedzenia sa môže zobraziť pri vyššej alebo nižšej rýchlosti, než je aktuálne rýchlostné obmedzenie.
- Na ceste sa nachádza doplnková značka s ďalšími informáciami, napríklad o počasí, čase, type vozidla atď.
- Text na značke je ťažko čitateľný (elektrické značenie, čísla na značkách sú rozmazané atď.).
- Značka je v blízkosti jazdného pruhu, ktorým prechádzate, hoci pre tento jazdný pruh neplatí (napríklad značka rýchlostného obmedzenia nachádzajúca sa na križovatke vedľajšej a hlavnej cesty).
- Na ceste sú objekty, ktoré majú podobnú farbu alebo tvar ako rozlíšený objekt (podobná značka, elektrická značka, ukazovateľ smeru, štruktúra atď.).



## Značky zobrazené na ukazovateli

Na displeji sa môžu vedľa seba naraz zobrazit' dve zistené značky. V pravej polovici obrazovky sa zobrazuje ikona rýchlostnej značky. Naľavo sa zobrazuje ikona značky zákazu predbiehania. Akákoľvek ďalšia značka, ktorá určuje rýchlostné obmedzenie na základe počasia (sneh atď.) alebo konkrétneho času, sa môže zobrazit' na ľubovoľnej strane.

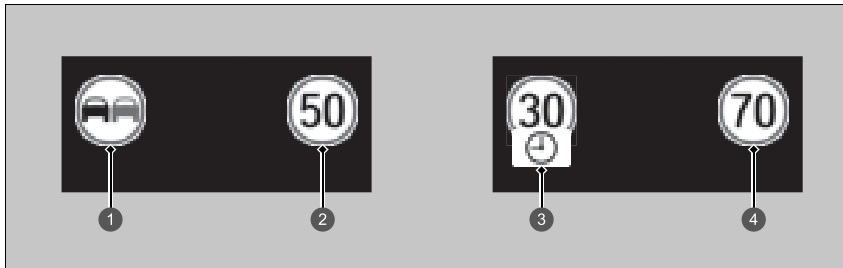

- ❶ Značka zákazu predbiehania\*<sup>1</sup>
- ❷ Značka rýchlostného obmedzenia
- ❸ Doplňujúca značka rýchlostného obmedzenia na základe určitých podmienok\*<sup>2</sup>
- ❹ Značka rýchlostného obmedzenia

V závislosti od konkrétnej situácie môže byť značka \*<sup>1</sup> nahradená značkou \*<sup>2</sup>, alebo sa značka \*<sup>2</sup> môže zobrazit' na pravej strane.

## Predná širokouhlá kamera

Predná širokouhlá kamera, ktorú využívajú systémy, ako sú napríklad systém podpory riadenia vozidla v jazdnom pruhu (LKAS), systém predchádzania vybočeniu z vozovky, adaptívny tempomat (ACC) s funkciou sledovania vozidiel pri nízkych rýchlostiach, systém rozpoznávania dopravných značiek a brzdný systém zmiernenia zrážky (CMBS), je určená na rozpoznávanie objektov, ktoré spúšťajú tieto systémy a ovládajú ich funkcie.

### Umiestnenie prednej širokouhlej kamery a tipy na manipuláciu

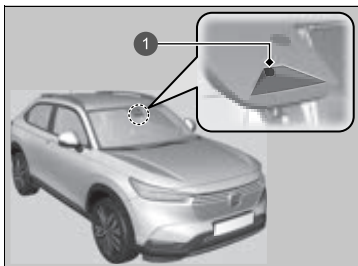

1 Predná širokouhlá kamera

Táto predná širokouhlá kamera sa nachádza za spätným zrkadlom.

Na parkovanie si nájdite tienisté miesto alebo prednú časť vozidla nasmerujte mimo dosah slnečných lúčov, aby ste znížili pravdepodobnosť vypnutia predného širokouhlého kamerového systému následkom vysokej teploty v interiéri. Ak používate reflexnú slnečnú clonu, nezakrývajte ňou teleso prednej širokouhlej kamery. Zakrytie prednej širokouhlej kamery môže koncentrovať teplo na ňu.

### ▶▶ Predná širokouhlá kamera

Nikdy nenanášajte fóliu ani nelepte na čelné sklo, kapotu ani prednú mriežku predmetov, ktoré by mohli prekážať zornému poľu prednej širokouhlej kamery a spôsobiť tým neštandardné fungovanie systému.

Škrabance, praskliny a iné poškodenia čelného skla v rámci zorného poľa prednej širokouhlej kamery môžu spôsobiť abnormálne fungovanie systému. Ak dôjde k takejto situácii, odporúčame, aby ste vymenili čelné sklo za originálne náhradné čelné sklo od spoločnosti Honda. Abnormálne fungovanie systému môžu spôsobiť aj menšie opravy v rámci zorného poľa prednej širokouhlej kamery alebo inštalácia náhradného čelného skla, ktoré nepochádza od spoločnosti Honda.

Po výmene čelného skla požiadajte predajcu/servis o opätovnú kalibráciu prednej širokouhlej kamery. Na správne fungovanie systému sa vyžaduje správna kalibrácia prednej širokouhlej kamery.

Neumiestňujte žiadne predmety na hornú časť prístrojového panela. Predmety sa môžu odrážať na čelné sklo a môžu zabrániť správnej detekcii čiar jazdného pruhu systémom.

## ▶▶ Predná širokouhlá kamera

Ak sa zobrazí hlásenie 

- Použite systém klimatizácie na ochladenie interiéru a ak je to potrebné, použite tiež režim vyhrievania skla s prúdom vzduchu nasmerovaným na prednú širokouhlú kameru.
- Jazdite s vozidlom, aby sa znížila teplota čelného skla, čím sa priestor v okolí prednej širokouhlej kamery ochladí.

Ak sa zobrazí hlásenie  **Niektoré systémy podpory riadenia nefungujú: Vyčistite predné čelné sklo alebo zlé podmienky zobrazenia.:**

- Zaparkujte vozidlo na bezpečnom mieste a uistite sa, že čelné sklo je čisté.  
Ak je čelné sklo znečistené, očistite ho. Ak hlásenie po chvíľke jazdy nezmizne, nechajte vozidlo skontrolovať u predajcu.

## Radarové senzory

### ■ Umiestnenie a dosah snímačov

Sonarové snímače sa nachádzajú v prednom a zadnom nárazníku.

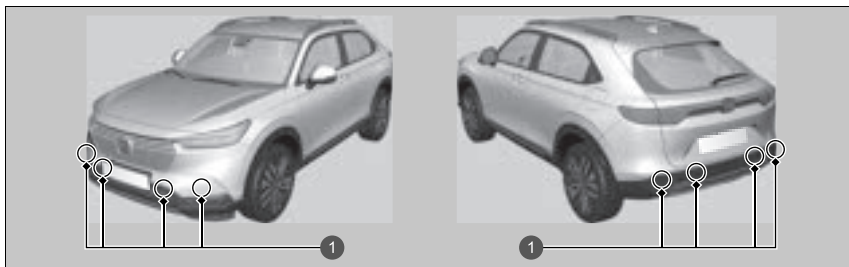

1 Radarové senzory

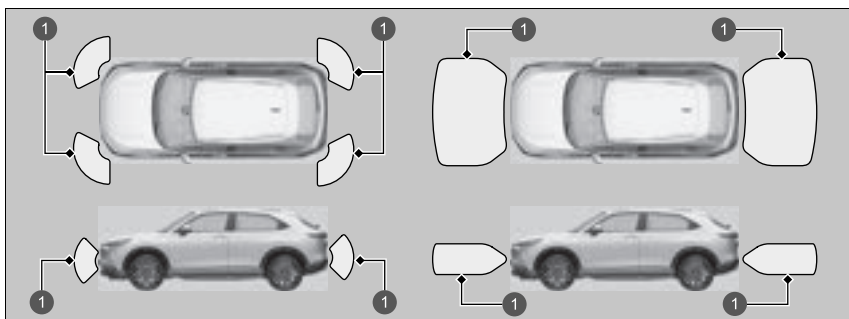

1 Rozsah sonaru

### ▣ Radarové senzory

Ak chcete, aby radarové senzory fungovali správne, nevykonávajte nasledujúce:

- Neumiestňujte nálepky ani iné objekty na senzory či do ich okolia.
- Neudierajte oblasť v okolí senzorov.
- Nepokúšajte sa senzory rozoberať.
- Neumiestňujte žiadne príslušenstvo na snímače ani do ich okolia.

V nasledujúcich prípadoch kontaktujte predajcu:

- Senzor bol vystavený nárazu.
- Oblasť okolo senzora vyžaduje údržbu.

V nasledujúcich prípadoch nemusia radarové senzory fungovať správne. Nechajte vozidlo skontrolovať predajcovi.

- Predný alebo zadný nárazník narazil do hrboľa, parkovacej bariéry, obrubníka, násypu atď.
- Vozidlo utrpelo čelnú alebo zadnú zrážku.
- Vozidlo jazdilo cez hlboké kaluže.

## Brzdový systém

### ■ Parkovacia brzda

Parkovacia brzdu používajte na zastavenie vozidla pri parkovaní. Keď je aktivovaná parkovacia brzda, môžete ju deaktivovať manuálne alebo automaticky.

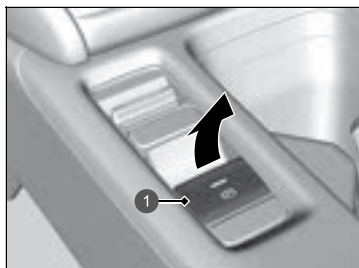

1 Spínač elektrickej parkovacej brzdy

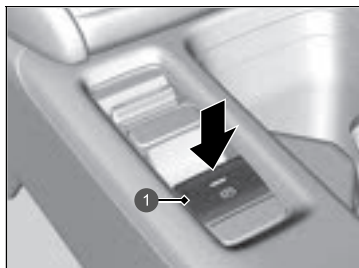

1 Spínač elektrickej parkovacej brzdy

### ■ Zatiahnutie

Elektrickú parkovacia brzdu možno aktivovať vždy, keď je k dispozícii 12-voltový akumulátor vozidla, bez ohľadu na polohu režimu napájania.

Jemne a bezpečne potiahnite spínač elektrickej parkovacej brzdy nahor.

- ▶ Indikátor na spínači sa rozsvieti.
- ▶ Rozsvieti sa indikátor parkovacej brzdy a brzdového systému (červený).

### ■ Uvoľnenie

Režim napájania musí byť v polohe ZAPNUTÉ, aby sa dala uvoľniť elektrická parkovacia brzda.

1. Stlačte brzdový pedál.
2. Stlačte spínač elektrickej parkovacej brzdy.
  - ▶ Indikátor v spínači zhasne.
  - ▶ Indikátor parkovacej brzdy a brzdového systému (červený) zhasne.

Manuálnym uvoľnením parkovacej brzdy pomocou spínača sa môžete pomaly a jemne rozbehnúť, ak s vozidlom stojíte smerom dole zo strmého svahu.

### ▣ Brzdový systém

Keď stlačíte brzdový pedál, z priestoru motora môžete počuť zvuk bzučania. Tento zvuk vyplýva z prevádzky brzdového systému a je normálnym javom.

### ▣ Parkovacia brzda

Pri aktivovaní alebo uvoľňovaní parkovacej brzdy môžete z priestoru zadných kolies počuť prevádzku motora systému elektrickej parkovacej brzdy. Je to normálne.

Keď zatáhujete alebo uvoľňujete parkovacia brzdu, brzdový pedál sa môže v dôsledku prevádzky systému elektrickej parkovacej brzdy mierne pohybovať. Je to normálne.

Ak sa 12-voltový akumulátor úplne vybitý, nie je možné použiť ani uvoľniť parkovacia brzdu.

▣ **Ak je 12-voltová batéria vybitá** Str. 587

**Ak spínač elektrickej parkovacej brzdy potiahnete nahor a podržíte počas jazdy, elektrický brzdový systém aktivuje brzdy na všetkých štyroch kolesách, kým sa vozidlo nezastaví. Následne sa aktivuje elektrická parkovacia brzda a spínač je potrebné uvoľniť.**

## ■ Fungovanie funkcie automatickej parkovacej brzdy.

Ak je aktivovaná automatická parkovacia brzda:

- Parkovacia brzda sa aktivuje automaticky, keď nastavíte režim napájania do polohy VYPNUTÉ.
- Ak sa chcete uistiť, či je aktivovaná parkovacia brzda, skontrolujte, či svieti indikátor parkovacej brzdy a brzdového systému (červený).

🔧 **Aktivácia a deaktivácia funkcie automatickej parkovacej brzdy.** Str. 473

## ■ Automatické uvoľnenie

Stlačením plynového pedála sa uvoľní parkovacia brzda.

Pri rozbehu vozidla do kopca alebo v dopravnej zápche uvoľnite parkovacu brzdou stlačením plynového pedála.

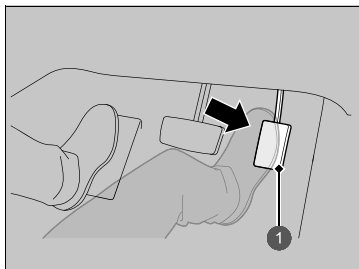

Jemne stlačte plynový pedál.

Keď je vozidlo na kopci, na uvoľnenie môže byť potrebné silnejšie stlačenie plynového pedála.

- Indikátor parkovacej brzdy a brzdového systému (červený) zhasne.

### 1 Plynový pedál

Parkovacu brzdou môžete uvoľniť automaticky, keď:

- Je zapnutý bezpečnostný pás vodiča.
- Systém napájania je zapnutý.
- Nie je zaradený prevod **P** alebo **N**.

## 🔧 Parkovacia brzda

Parkovacia brzda sa použije automaticky v nasledujúcich prípadoch.

- Keď je aktivovaný systém ACC s funkciou sledovania vozidiel pri nízkych rýchlostiach a vozidlo zastaví na dlhšie ako 10 minút.
- Po odopnutí bezpečnostného pásu vodiča vo vozidle automaticky zastavenom pomoc systému ACC s funkciou sledovania vozidiel pri nízkych rýchlostiach.
- Keď je aktivovaný systém ACC s funkciou sledovania vozidiel pri nízkych rýchlostiach a systém napájania je vypnutý.
- Keď je aktivovaný systém automatického podržania brzdy a vozidlo zastaví na viac ako 10 minút.
- Po odopnutí bezpečnostného pásu vodiča v zastavenom vozidle s aktivovaným systémom podržania brzdy.
- Keď je aktivovaný systém podržania brzdy a vypne sa systém napájania.
- Ak sa vyskytol problém so systémom podržania brzdy, keď je aktivovaný systém podržania brzdy.

Ak parkovacu brzdou nie je možné uvoľniť automaticky, uvoľnite ju manuálne.

Ak vozidlom jazdíte do kopca, plynový pedál môže byť potrebné stlačiť viac, aby sa elektrická parkovacia brzda uvoľnila.

**■ Aktivácia a deaktivácia funkcie automatickej parkovacej brzdy.**

Ak chcete aktivovať alebo deaktivovať funkciu automatickej parkovacej brzdy, vykonajte nasledujúci postup, keď je nastavený režim napájania ZAPNUTÉ.

1. Preradte prevodovku do polohy **P**.
2. Bez stlačeného brzdového pedála vyťahnite spínač elektrickej brzdy.
  - Skontrolujte, či sa rozsvietil indikátor parkovacej brzdy a brzdového systému.
3. Vyťahnite a podržte spínač parkovacej brzdy. Keď sa ozve pípnutie, uvoľnite spínač a do 3 sekúnd znova vyťahnite a podržte spínač.
4. Keď sa ozve zvuk signalizujúci úspešné dokončenie postupu, uvoľnite spínač.
  - Dve pípnutia signalizujú, že funkcia sa aktivovala.
  - Jedno pípnutie signalizuje, že funkcia sa deaktivovala.
  - Po dokončení aktivácie funkcie ostane parkovacia brzda aktivovaná po každom vypnutí systému napájania.
  - Ak sa chcete uistiť, či je aktivovaná parkovacia brzda, skontrolujte, či svieti indikátor parkovacej brzdy a brzdového systému (červený).

Ak potrebujete funkciu počas ťahania vozidla dočasne vypnúť, môžete postupovať podľa nižšie uvedeného postupu.

1. Stlačte brzdový pedál a zastavte vozidlo.
2. Nastavte režim napájania do polohy VYPNUTÉ a potom do 2 sekúnd stlačte spínač elektrickej parkovacej brzdy.
  - Nastavenia aktivácie a deaktivácie funkcie tým nie je sú nijako ovplyvnené.
  - Pred dočasnou deaktiváciou funkcie nezabudnite najprv vypnúť systém automatického podržania brzdy.
  - Ak sa chcete uistiť, či je aktivovaná parkovacia brzda, skontrolujte, či svieti indikátor parkovacej brzdy a brzdového systému (červený).

**▣ Parkovacia brzda**

Parkovacia brzdu nemožno uvoľniť automaticky, ak svietia nasledujúce indikátory:

- Indikátor poruchy
- Indikátor systému prevodovky

Parkovacia brzdu pravdepodobne nebude možné uvoľniť automaticky, ak svietia nasledujúce indikátory:

- Indikátor systému napájania
- Indikátor parkovacej brzdy a brzdového systému (oranžový)
- Indikátor systému VSA
- Indikátor **ABS**
- Indikátor doplnkového záchytného systému

**▣ Aktivácia a deaktivácia funkcie automatickej parkovacej brzdy.**

V chladných klimatických podmienkach môže parkovacia brzda po zatahnutí zamrznúť na mieste.

Keď parkujete vozidlo, použite zarážky kolies a uistite sa, že je deaktivovaná funkcia automatickej parkovacej brzdy.

Rovnako je potrebné deaktivovať funkciu parkovacej brzdy a ponechať parkovacia brzdu uvoľnenú pri umiestnení vozidla do umývacej linky s dopravníkovým pásom alebo pri vlečení vozidla.

## ■ Nožná brzda

Vaše vozidlo je vybavené kotúčovými brzdami na všetkých štyroch kolesách. Systém brzdového asistenta zvyšuje brzdú silu pri prudkom stlačení brzdového pedála v núdzovej situácii. Protiblokovací brzdový systém (ABS) pomáha udržiavať kontrolu nad riadením pri veľmi prudkom brzdení.

➤ **Systém brzdového asistenta** Str. 479

➤ **Protiblokovací brzdový systém (ABS)** Str. 478

## ☒ Nožná brzda

Skontrolujte brzdy po prechode cez hlbokú vodu alebo ak je na povrchu cesty nahromadená voda. V prípade potreby vysušte brzdy jemným niekoľkonásobným stlačením pedálu.

Ak počujete plynulé kovové trenie pri brzdení, brzdové doštičky sa musia vymeniť. Nechajte vozidlo skontrolovať predajcovi.

Pri neustálom používaní brzdového pedálu pri jazdení dole dlhým kopcom sa hromadí teplo, ktoré znižuje účinnosť brzd. Použite rekuperačné brzdenie tak, že zložíte nohu z plynového pedála a podradíte na polohu **B**.

Nenechávajte nohu na brzdovom pedáli počas jazdy, pretože brzdy môžu jemne zaberat', a tak môžu po čase stratiť účinnosť a znižuje sa aj životnosť doštičiek. Môže to aj zmiasť vodičov za vami.



## Automatické podržanie brzdy

Systém po uvoľnení brzdového pedála drží brzdú stlačenú, až kým nestlačíte plynový pedál. Tento systém môžete použiť pri dočasnom zastavení vozidla, napríklad keď zastavíte na semaforoch alebo v hustej premávke.

### Zapnutie systému

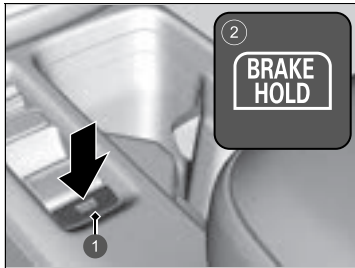

- 1 Tlačidlo automatického podržania brzdy
- 2 Rozsvieti sa

Zapnite si bezpečnostný pás a potom spustíte systém napájania. Stlačte tlačidlo automatického podržania brzdy.

- Rozsvieti sa indikátor systému automatického podržania brzdy. Systém je zapnutý.

Systém je v predtým zvolenom nastavení zapnutia alebo vypnutia zakaždým, keď zapnete bezpečnostný pás vodiča a spustíte systém napájania.

### Automatické podržanie brzdy

## ⚠ VÝSTRAHA

Na strmom svahu alebo klzkej ceste sa po zložení nohy z brzdového pedála môže vozidlo pohnúť aj napriek tomu, že je aktivovaný systém automatického podržania brzdy.

Ak sa vozidlo nečakane pohne, môže dôjsť k zrážke, ktorá môže skončiť vážnym zranením alebo smrťou.

Nikdy neaktivujte a nespoliehajte sa na systém automatického podržania brzdy, ak chcete zabrániť pohybu vozidla na strmom svahu alebo klzkej ceste.

## ⚠ VÝSTRAHA

Pri použití systému automatického podržania brzdy na parkovanie vozidla môže dôjsť k neočakávanému pohybu vozidla.

Ak sa vozidlo nečakane pohne, môže dôjsť k zrážke, ktorá môže skončiť vážnym zranením alebo smrťou.

Nikdy neopúšťajte vozidlo, keď je dočasne zabrzdené systémom automatického podržania brzdy. Pri parkovaní vozidla vždy zaradte prevodovku do polohy **P** a zatiahnite parkovaciu brzdú.

### ■ Aktivácia systému

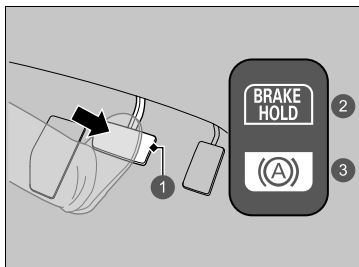

- 1 Brzdový pedál
- 2 Svieti
- 3 Rozsvieti sa

### ■ Deaktivácia systému

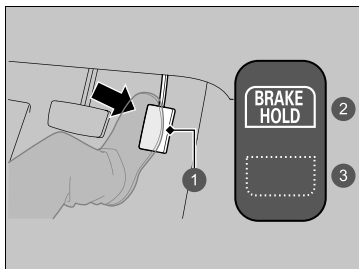

- 1 Plynový pedál
- 2 Svieti
- 3 Vypne sa

Stlačte brzdový pedál, aby vozidlo úplne zastavilo. Radiaca páka nesmie byť v polohe **P** alebo **R**.

- Rozsvieti sa indikátor automatického podržania brzdy. Brzdenie sa podrží maximálne 10 minút.
- Po rozsvietení indikátora automatického podržania brzdy uvoľnite brzdový pedál.

Stlačte plynový pedál s radiacou pákou v inej polohe než **P** alebo **N**. Systém sa zruší a vozidlo sa začne pohybovať.

- Indikátor automatického podržania brzdy zhasne. Systém je naďalej zapnutý.

### ►► Automatické podržanie brzdy

## ⚠ VÝSTRAHA

Pri používaní automatického podržania brzdy podržte nohu na brzdovom pedáli, kým sa nerozsvieti indikátor automatického podržania brzdy.

Ak sa vozidlo nečakane pohne, môže dôjsť k zrážke, ktorá môže skončiť vážnym zranením alebo smrťou.

Po rozsvietení indikátora automatického podržania brzdy zložte nohu z brzdového pedála.

### ■ Systém sa automaticky zruší, keď:

- Použijete parkovacia brzdou.
- Uvoľníte brzdový pedál a zaradíte prevodovku do polohy **P** alebo **R**.

### ■ Systém sa automaticky zruší a parkovacia brzda sa aktivuje v nasledujúcich prípadoch:

- Brzdzenie sa podrží dlhšie ako 10 minút.
- Odopnete bezpečnostný pás vodiča.
- Systém napájania sa vypne.
- Vyskytne sa problém so systémom automatického podržania brzd.

### ■ Vypnutie systému automatického podržania brzd

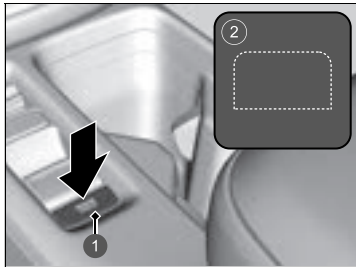

- 1 Tlačidlo automatického podržania brzd
- 2 Vypne sa

Keď je systém zapnutý, znova stlačte tlačidlo automatického podržania brzd.

- Indikátor systému automatického podržania brzd zhasne.

Ak chcete vypnúť automatické podržanie brzd, kým je systém v prevádzke, stlačte tlačidlo automatického podržania brzd a súčasne držte stlačený brzdový pedál.

### ►► Automatické podržanie brzd

Keď je systém aktivovaný, môžete vypnúť systém napájania alebo zaparkovať vozidlo rovnakým spôsobom ako zvyčajne.

►► Po zastavení Str. 481

Ak je systém automatického podržania brzd v prevádzke a vozidlo je v pohybe, môžete počuť prevádzkový hluk.

### ►► Vypnutie systému automatického podržania brzd

Pred vstupom do autoumyvárne nezabudnite vypnúť systém automatického podržania brzd.

Ak vypnete systém napájania alebo odopnete bezpečnostný pás vodiča, keď je systém automatického podržania brzd zapnutý, systém automatického podržania brzd sa automaticky vypne.

V tomto prípade, keď je zapnutý bezpečnostný pás vodiča a systém napájania sa opäť zapne, systém automatického podržania brzd sa zapne bez toho, aby bolo potrebné stlačiť tlačidlo automatického podržania brzd.

## Protiblokovací brzdový systém (ABS)

### ABS

Zabraňuje blokovaniu kolies a pomáha udržať kontrolu nad riadením rýchlym pumpovaním brzd, ktoré vykonáva omnoho rýchlejšie než vy.

Systém elektronického rozdelenia brzdnych síl (EBD), ktorý je súčasťou systému ABS, tiež vyrovnáva rozdelenie brzdnych síl spredu dozadu podľa zaťaženia vozidla.

Brzdový pedál nikdy nepumpujte. Systém ABS bude fungovať najlepšie vtedy, keď budete vždy vyvíjať pevný tlak na brzdový pedál. Niekedy sa tento postup označuje ako „zošliapnuť a ovládať smer“.

### ■ Prevádzka systému ABS

Keď sa systém ABS aktivuje, brzdový pedál môže mierne pulzovať. Stlačte brzdový pedál a držte ho pevne stlačený. Na suchom povrchu musíte na brzdový pedál zatlačiť veľmi prudko, aby sa systém ABS aktivoval. Ak sa však pokúšate zastaviť na snehu alebo ľade, pocítite, že sa systém ABS aktivoval okamžite.

Systém ABS sa môže aktivovať, keď stlačíte brzdový pedál pri jazde na:

- Mokrých alebo snehom pokrytých cestách.
- Cestách dláždených kameňom.
- Cestách s nerovným povrchom, napríklad s výtlkmi, prasklinami, poklopmi atď.

Keď sa rýchlosť vozidla zníži pod 10 km/h, systém ABS sa vypne.

### ►► Protiblokovací brzdový systém (ABS)

#### POZNÁMKA

Systém ABS nemusí fungovať správne, ak používate nesprávny typ alebo veľkosť pneumatík.

Ak sa indikátor **ABS** počas jazdy rozsvieti a ostane svietiť, pravdepodobne sa vyskytol problém s týmto systémom. Zatiaľ čo normálne brzdenie tým nie je ovplyvnené, je možné, že systém ABS nebude funkčný. Nechajte vozidlo ihneď skontrolovať predajcovi.

Systém ABS nie je navrhnutý na znižovanie času ani vzdialenosti potrebnej na zabrzdenie vozidla: Je navrhnutý tak, aby bránil blokovaniu brzdou silou a predchádzal tak šmyku a strate ovládateľnosti.

V nasledujúcich prípadoch bude vaše vozidlo potrebovať väčšiu brzdnu dráhu než vozidlo bez systému ABS:

- Pri jazde na nekvalitných alebo nerovných povrchoch, ako je napríklad štrk alebo sneh.
- Ak sú na pneumatikách nasadené snehové reťaze.

Pri systéme ABS možno pozorovať nasledovné:

- Pri brzdení, zrýchľovaní vozidla alebo keď sa vykonávajú systémové kontroly po spustení systému napájania, môžete počuť z motorového priestoru zvuk motora.
- Vibrácie brzdového pedála alebo karosérie vozidla pri aktivácii systému ABS.

Tieto vibrácie a zvuky sú normálnym javom pri systéme ABS a nie sú dôvodom k znepokojeniu.

## Systém brzdového asistenta

---

Je určený na pomoc vodičovi prostredníctvom generovania väčšej brzdnej sily pri prudkom stlačení brzdového pedála v núdzových situáciách.

### ■ Používanie systému brzdového asistenta

Stlačte brzdový pedál pevne, aby ste dosiahli väčšiu brzdú silu.

Keď je systém brzdového asistenta v činnosti, môže sa pedál mierne zatriať a môžete počuť prevádzkový hluk. Je to normálne. Držte brzdový pedál pevne stlačený.

## Signál núdzového zastavenia

Aktivuje sa v prípade, keď počas jazdy rýchlosťou 60 km/h alebo vyššou začnete prudko brzdiť s cieľom upozorniť vodičov za vami na toto náhle brzdenie (začnú rýchlo blikať výstražné svetlá). To môže pomôcť upozorniť vodičov za vami na existujúcu situáciu a vodiči budú môcť prijať príslušné opatrenia na to, aby nedošlo k zrážke s vašim vozidlom.

### ■ Keď sa systém aktivuje:

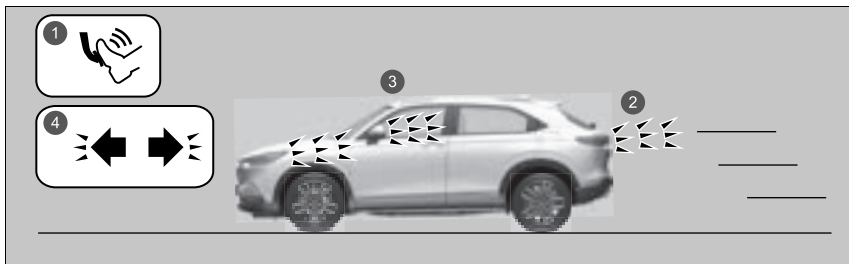

- 1 Prudké brzdenie
- 2 Brzdové svetlá sa rozsvietia
- 3 Výstražné svetlá začnú blikať
- 4 Indikátory výstražných svetiel začnú blikať

Výstražné svetlá prestanú blikať vtedy, keď:

- Uvoľníte brzdový pedál.
- Systém ABS sa deaktivuje.
- Rýchlosť spomalenia vozidla sa zmení na strednú.
- Stlačíte tlačidlo výstražných svetiel.

### ►► Signál núdzového zastavenia

Signál núdzového zastavenia nie je systém, ktorý dokáže zabrániť možnému nárazu do zadnej časti vozidla spôsobenému prudkým brzdením. Tento systém rozbliká výstražné svetlá v čase prudkého brzdenia. Odporúčame, aby ste nikdy nebrzdili prudko, ak to nie je nevyhnutné.

Signál núdzového zastavenia sa neaktivuje, ak stlačíte tlačidlo výstražných svetiel.

Ak počas brzdenia prestane na chvíľu fungovať systém ABS, signál núdzového zastavenia sa nemusí vôbec aktivovať.

## Po zastavení

1. Pevne stlačte brzdový pedál.
2. Držte brzdový pedál stlačený a súčasne pomaly vytiahnite spínač elektrickej brzdy nadoraz.
3. Preradte radiacu páku do polohy **P**.
4. Vypnite systém napájania.
  - ▶ Indikátor parkovacej brzdy a brzdového systému (červený) zhasne po približne 30 sekundách.

Parkovaciú brzdu vždy zatiahnite, najmä ak vozidlo zaparkujete na svahu.

### » Parkovanie vozidla

## **▲ VÝSTRAHA**

Ak vozidlo ponecháte bez dozoru a neuistíte sa, že je zaradená parkovacia poloha, môže sa svojvoľne posunúť.

Vozidlo, ktoré sa svojvoľne posunie, môže spôsobiť nehodu s následkom vážnych alebo smrteľných zranení.

Kým sa neuistíte, že sa na indikátore polohy radiacej páky zobrazuje symbol **P**, neustále držte nohu na brzdovom pedáli.

Neparkujte vozidlo v blízkosti horľavých predmetov, ako je suchá tráva, olej alebo drevo.  
Tepló z výfuku môže spôsobiť požiar.

#### ►► Po zastavení

##### POZNÁMKA

V nasledujúcich situáciách sa môže poškodiť hnacie ústrojenstvo:

- Stlačením plynového a brzdového pedálu naraz.
- Preradenie na prevodový stupeň **P** pred úplným zastavením vozidla.

Keď vozidlo smeruje do kopca, neudržiavajte vozidlo v kopci stláčaním plynového pedála.

V opačnom prípade môže dôjsť k prehriatiu a zlyhaniu systému napájania.

V prípade extrémne nízkej teploty môže parkovacia brzda po zatiahnutí zamrznúť. Ak očakávate takéto teploty, nezaťahujte parkovaciu brzdú, ale v prípade parkovania v svahu otočte predné kolesá tak, aby sa v prípade pohnutia vozidla dole svahom opreli o obrubník, alebo zablokujte kolesá, aby sa vozidlo nemohlo pohnúť. V prípade nevykonania žiadneho z týchto opatrení sa vozidlo môže neočakávane pohnúť a spôsobiť nehodu.



## Systém parkovacieho snímača

Rohové a stredové snímače monitorujú prekážky okolo vozidla a zvuková signalizácia, obrazovka audiosystému/informačná obrazovka vás informujú o približnej vzdialenosti medzi vozidlom a prekážkou.

### ■ Umiestnenie a dosah snímačov

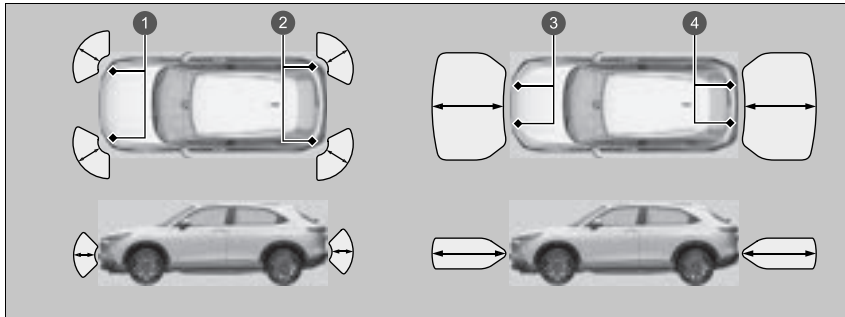

- 1 Predné rohové snímače
- 2 Zadné rohové snímače
- 3 Predné stredové snímače
- 4 Zadné stredové snímače

### ▣ Systém parkovacieho snímača

Aj napriek tomu, že tento systém je zapnutý, nikdy nezabudnite skontrolovať, či sa v blízkosti vozidla počas parkovania nenachádza žiadna prekážka.

Systém nemusí fungovať správne v nasledujúcich prípadoch:

- Snímače sú pokryté snehom, ľadom, blatom alebo nečistotami.
- Vozidlo sa nachádza na nerovnom povrchu (napríklad na tráve, nerovnostiach alebo vo svahu).
- Vozidlo sa nachádzalo vonku v horúcom alebo studenom počasí.
- Tento systém môžu ovplyvňovať zariadenia, ktoré generujú ultrazvukové vlny.
- Jazda v nepriaznivom počasí.

Systém nemusí snímať:

- Tenké alebo nízke predmety.
- Materiály, ktoré absorbujú zvukové vlny, ako napríklad sneh, bavlnu alebo materiál špongie.
- Predmety priamo pod nárazníkom.

Neumiestňujte žiadne príslušenstvo na snímače ani do ich okolia.

Keď nastavíte režim napájania na možnosť ZAPNUTÉ, systém sa bude nachádzať v predtým vybratom stave.

### ■ Zapnutie a vypnutie systému parkovacieho snímača

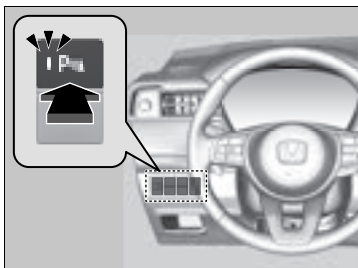

Ak chcete zapnúť alebo vypnúť systém, pri nastavenom režime napájania ZAPNUTÉ stlačte tlačidlo systému parkovacích snímačov. Keď je systém zapnutý, indikátor na tlačidle svieti.

Predné rohové, zadné rohové a zadné stredné snímače začnú snímať prekážky, keď je prevodovka v polohe **R** a rýchlosť vozidla je nižšia ako 8 km/h.

Predné rohové a predné stredové snímače začnú snímať prekážky po preradení prevodovky do inej polohy než **P** alebo **R**, keď je rýchlosť vozidla nižšia ako 8 km/h.

## ■ Obsluha obrazovky

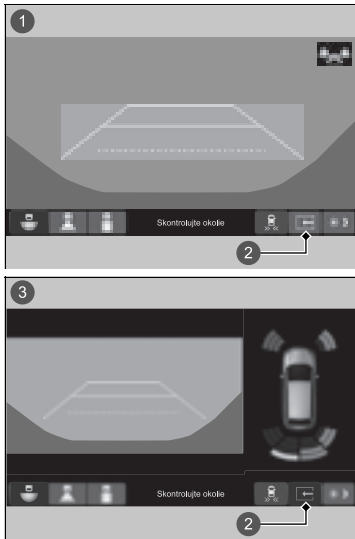



Karta rozdelenej obrazovky zmizne a rozdelené zobrazenie sa vráti do posledného režimu zobrazenia kamery za nasledujúcich podmienok:

- Systém parkovacieho senzora je vypnutý.
- Systém má poruchu.

- 1 Rozdelené zobrazenie vypnuté
- 2 Karta rozdelenej obrazovky
- 3 Rozdelené zobrazenie zapnuté

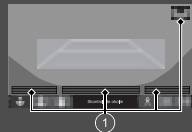
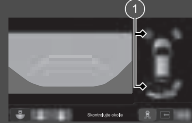
■ Keď sa skrátí vzdialenosť medzi vašim vozidlom a prekážkami

Interval medzi pípnutiami	Vzdialenosť medzi nárazníkom a prekážkou		Indikátor	Rozhranie s informáciami pre vodiča/obrazovka audiosystému/ informačná obrazovka
	Rohové snímače	Stredové snímače		
Stredne dlhý	—	Vpredu: Približne 100 – 60 cm Vzadu: Približne 110 – 60 cm	Rozsvieti sa žltá*1	<div data-bbox="1157 311 1476 341" style="border: 1px solid black; padding: 2px;">Obrazovka audiosystému/informačná obrazovka</div>   <div data-bbox="1157 621 1460 649" style="border: 1px solid black; padding: 2px;">Rozhranie s informáciami pre vodiča</div> 
Krátky	Približne 60 – 45 cm	Približne 60 – 45 cm	Rozsvieti sa oranžový	
Veľmi krátky	Približne 45 – 35 cm	Približne 45 – 35 cm		
Nepretržitý	Približne 35 cm alebo menej	Približne 35 cm alebo menej	Rozsvieti sa červený	

\* 1: V tejto fáze snímajú prekážky iba stredové senzory.

① Rozsvietenie indikátorov na mieste, kde snímač zistí prekážku.

## ■ Vypnutie všetkých zadných snímačov

1. Overte, či systém parkovacieho snímača nie je aktivovaný. Nastavte režim napájania VOZIDLO VYPNUTÉ (ZÁMOK).
2. Stlačte a podržte tlačidlo systému parkovacieho snímača a režim napájania nastavte do polohy ZAPNUTÉ.
3. Podržte toto tlačidlo stlačené na 10 sekúnd. Keď indikátor v tlačidle začne blikať, uvoľnite tlačidlo.
4. Znova stlačte toto tlačidlo. Indikátor v tlačidle zhasne.
  - ▶ Zvuková signalizácia dvakrát pípne. Zadné snímače sa vypnú.

Ak chcete znova zapnúť zadné snímače, postupujte podľa vyššie uvedeného postupu. Keď znova zapnete zadné snímače, zvuková signalizácia trikrát pípne.

## ▶ Vypnutie všetkých zadných snímačov

Keď nastavíte polohu radenia na **R**, indikátor na tlačidle systému parkovacieho snímača bliká, aby vám pripomenul, že boli vypnuté zadné snímače.

## Monitorovanie vozidiel blížiacich sa z boku\*

Pri cúvaní monitoruje priestory zadných rohov pomocou radarových snímačov a upozorní vás, ak zistí, že sa od zadného rohu približuje vozidlo.

Tento systém je praktický najmä vtedy, keď cúvate z parkovacieho miesta.

### ► Monitorovanie vozidiel blížiacich sa z boku\*

#### **VÝSTRAHA**

Systém monitorovania vozidiel blížiacich sa z boku nedokáže rozpoznať všetky približujúce sa vozidlá a približujúce sa vozidlo nemusí rozpoznať vôbec.

Ak pohľadom vopred neoveríte, či je bezpečné s vozidlom cúvať, môže to viesť k zrážke.

Pri cúvaní sa nespoliehajte len na tento systém, vždy používajte zrkadlá a pred začatím cúvania sa rozhliadnite do priestoru za vozidlom a po jeho stranách.

Výstražná zvuková signalizácia systému parkovacieho snímača má prednosť pred zvukovou signalizáciou monitora vozidiel blížiacich sa z boku, keď snímače rozpoznajú prekážky v tesnej vzdialenosti.

## Spôsob fungovania systému

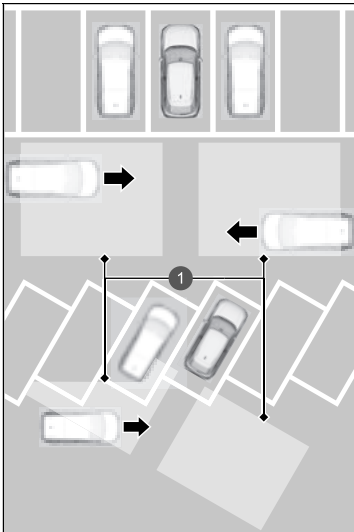

- 1 Radarové snímače:  
Pod rohami zadného nárazníka.

Systém sa aktivuje v nasledujúcich prípadoch:

- Je nastavený režim napájania ZAPNUTÉ.
- Monitor vozidiel blížiacich sa z boku je zapnutý.
  - **Zapnutie a vypnutie monitora vozidiel blížiacich sa z boku** Str. 492
  - **Prispôbitelné funkcie** Str. 304
- Prevodovka je v polohe **R**.
- Vaše vozidlo sa pohybuje rýchlosťou 5 km/h alebo nižšou.

Keď sa zistí vozidlo približujúce sa od zadného rohu, systém monitorovania vozidiel blížiacich sa z boku vás upozorní zvukovým signálom a zobrazením upozornenia.

## Monitorovanie vozidiel blížiacich sa z boku \*

Monitor vozidiel blížiacich sa z boku nemusí lokalizovať blížiace sa vozidlo, môže oneskorene lokalizovať blížiace sa vozidlo alebo môže upozorňovať na lokalizáciu bez blížiaceho sa vozidla v nasledujúcich prípadoch:

- Radarový snímač blokuje prekážka, napríklad iné vozidlo alebo stena v blízkosti zadného nárazníka vášho vozidla.
- Vaše vozidlo sa pohybuje rýchlosťou približne 5 km/h alebo vyššou.
- Vozidlo sa približuje inou rýchlosťou než približne od 10 km/h do 25 km/h.
- Systém zachytí vonkajšie rušenie, napríklad iné radarové snímače z iného vozidla alebo silné rádiové vlny vysielané z blízkeho zariadenia.
- Niektorý roh zadného nárazníka je zakrytý snehom, ľadom, blatom alebo nečistotami.
- Je nepriaznivé počasie.
- Vaše vozidlo je na svahu.
- Vozidlo je naklonené kvôli ťažkému nákladu v zadnej časti.
- Vozidlo cúva smerom k stene, stĺpu, vozidlu a podobne.

Zadný nárazník alebo snímače sú nevhodne opravené alebo zadný nárazník je zdeformovaný. Nechajte vozidlo skontrolovať predajcovi.

Systém nerozpozná vozidlo približujúce sa priamo za vašim vozidlom a neupozorní vás na rozpoznané vozidlo, keď sa vozidlo pohybuje priamo za vašim vozidlom.

Systém neposkytuje upozornenia na vozidlá pohybujúce sa smerom od vášho vozidla a môže vás upozorniť na chodcov, cyklistov alebo stojace objekty.

► Monitorovanie vozidiel blížiacich sa z boku\*

Aby systém správne fungoval, vždy udržiajte oblasť v rohoch zadného nárazníka čistú.

Rohovú časť zadného nárazníka nezakrývajte žiadnymi štítkami ani nálepkami.



## Keď systém rozpozná vozidlo

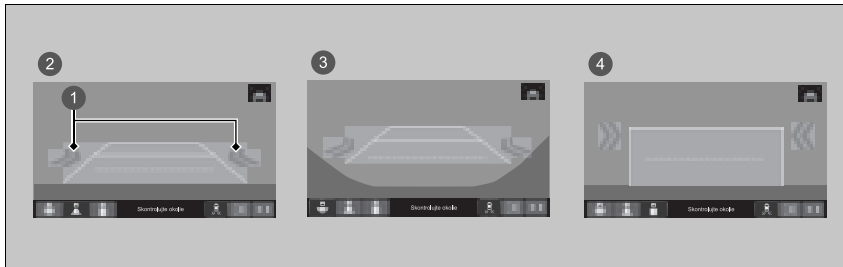

- 1 Ikona šípky
- 2 Normálne zobrazenie
- 3 Širokohlé zobrazenie
- 4 Zobrazenie zhora nadol

Ikona šípky sa zobrazí na okraji displeja audiosystému/informačného displeja, ak sa k vám blíži vozidlo.

## Keď systém rozpozná vozidlo

Ak sa indikátor v pravom dolnom rohu zmení na žltý indikátor , keď je prevodovka v polohe **R**, v blízkosti snímača sa pravdepodobne nahromadilo blato, sneh, ľad a iné nečistoty. Systém je dočasne zrušený. Skontrolujte prítomnosť prekážok v rohoch nárazníka a v prípade potreby danú oblasť dôkladne očistite.

Ak sa indikátor rozsvieti, kým je prevodovka v polohe **R**, pravdepodobne došlo k problému s monitorom krížujúcej premávky. Nepoužívajte systém a nechajte vozidlo skontrolovať predajcovi.

Ak sa zobrazenie nezmení, keď je prevodovka v polohe **R**, mohol sa vyskytnúť problém so systémom zadnej kamery a so systémom monitorovania vozidiel blížiacich sa z boku.

Nepoužívajte systém a nechajte vozidlo skontrolovať predajcovi.

## ■ Zapnutie a vypnutie monitora vozidiel blížiacich sa z boku

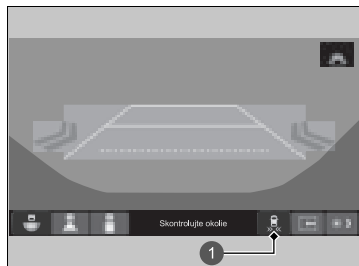

1 Ikona 

Ťuknutím zapnete a vypnete systém. Indikátor sa rozsvieti spolu so zapnutým systémom. Systém môžete zapínať a vypínať prostredníctvom prispôbenej funkcie na obrazovke audiosystému/informačnej obrazovke.

► **Prispôbitelné funkcie** Str. 304

## Informácie o zadnej kamere s rôznymi režimami zobrazenia

Obrazovka audiosystému/informačná obrazovka dokáže zobrazíť obraz cúvacej kamery. Po preradení prevodovky do polohy **R** sa zobrazenie automaticky zmení na zobrazenie cúvacej kamery.

### Zobrazovaná oblasť zadnej kamery v rôznych režimoch zobrazenia

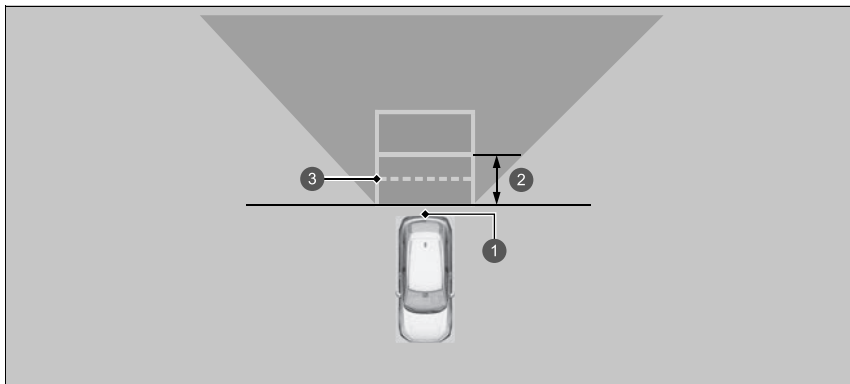

- 1 Kamera
- 2 Pribl. 1 m
- 3 Rozsah otvorenia dverí batožinového priestoru

### Informácie o zadnej kamere s rôznymi režimami zobrazenia

Zobrazenie cúvacej kamery je obmedzené. Nie je možné sledovať rohové časti nárazníka ani to, čo sa nachádza pod nárazníkom. Špecifický objektív kamery taktiež spôsobuje, že objekty sa zdajú byť bližšie alebo ďalej ako v skutočnosti.





Skôr ako začnete cúvať, pohľadom overte, či je cúvanie bezpečné. Niektoré podmienky (napríklad počasie, osvetlenie a vysoké teploty) môžu taktiež obmedziť rozhľad dozadu. Nespoliehajte sa na zobrazenie cúvacej kamery, ktorá neposkytuje všetky informácie o stave za zadnou časťou vozidla.

Ak sa na objektíve kamery nachádzajú nečistoty alebo vlhkosť, očistite ho mäkkou navlhčenou handričkou.

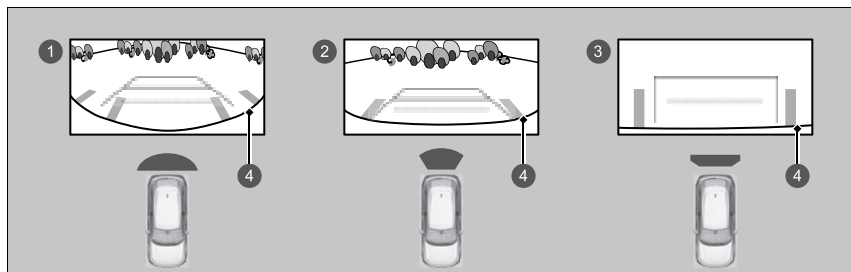
Na obrazovke audiosystému/informačnej obrazovke je možné sledovať tri rôzne režimy kamery.

Režim prepnete stlačením príslušnej ikony.



- 1 Režim širokohlábového zobrazenia 
- 2 Režim normálneho zobrazenia 
- 3 Režim zobrazenia zhora nadol 
- 4 Náravník 

- Ak ste naposledy používali režim zobrazenia Širokohlábový alebo Normálny, rovnaký režim sa vyberie, keď najbližšie preradíte prevodovku do polohy **R**.
- Ak ste pred vypnutím motora používali režim zobrazenia Zhora nadol, tak režim širokohlábového zobrazenia sa aktivuje pri ďalšom nastavení systému napájania na možnosť ZAPNUTÉ a preradení prevodovky do polohy **R**.
- Ak ste používali režim zobrazenia Zhora nadol a po preradení prevodovky mimo polohy **R** uplynulo 10 sekúnd, pri nasledujúcom preradení prevodovky do polohy **R** sa aktivuje režim zobrazenia Širokohlábový.

#### ► Informácie o zadnej kamere s rôznymi režimami zobrazenia

Nastavenia **Pevná vodiaca čiara** a **Dynam. vodiaca čiara** je možné zmeniť.

► **Prispôbitelné funkcie** Str. 304

#### **Pevná vodiaca čiara**

**ON:** Po preradení prevodovky do polohy **R** sa zobrazia vodiace čiary.

**OFF:** Hlavné línie sa nezobrazia.

#### **Dynamická vodiaca čiara**

**ON:** Hlavné línie sa pohybujú podľa smeru otočenia volantu.

**OFF:** Hlavné línie sa nepohybujú.

## Informácie o palive

### ■ Odporúčané palivo

#### Benzínové/gasoholové palivo podľa normy EN 228

**Kvalitný bezolovnatý benzín/gasohol s hodnotou až E10 (90 % benzínu a 10 % etanolu), oktánové číslo merané výskumnou metódou minimálne 95**

Vozidlo je navrhnuté na prevádzku s kvalitným bezolovnatým benzínom s oktánovým číslom meraným výskumnou metódou 95 alebo vyšším.

Ak benzín s týmto oktánovým číslom nie je k dispozícii, dočasne môžete použiť aj bezolovnatý benzín s oktánovým číslom 91 meraným výskumnou metódou.

Použitie bezolovnatého benzínu s nižším oktánovým číslom môže spôsobiť kovové klepanie v motore a zníženie výkonu motora. Dlhodobé používanie bezolovnatého benzínu s nižším oktánovým číslom môže spôsobiť poškodenie motora.

### ■ Objem palivovej nádrže: 40 l

### » Informácie o palive

#### POZNÁMKA

Používanie benzínu s obsahom olova predstavuje nasledujúce riziká:

- Poškodenie výfukového systému vrátane katalyzátora
- Poškodenie motora a palivového systému
- Škodlivé vplyvy na motor a iné systémy



#### Okysličené palivá

Okysličené palivá sú zmesou s benzínom a etanolom alebo éterovými látkami. Vaše vozidlo môže taktiež používať okysličené palivá s maximálnym obsahom 10 % objemu etanolu a max. 22 % objemu ETBE (podľa normy EN 228). Ďalšie informácie získate od predajcu.

## Dopĺňanie paliva

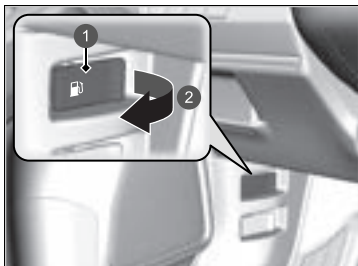

- 1 Rukoväť uvoľnenia dvierok otvoru na dopĺňanie paliva
- 2 Potiahnite

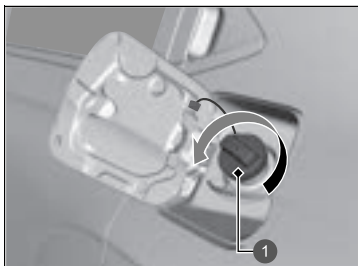

- 1 Uzáver

1. Zastavte s vozidlom tak, aby stojan čerpacej stanice bol na ľavej strane vozidla v zadnej časti.
2. Vypnite systém napájania.
3. Potiahnite rukoväť uvoľnenia dvierok otvoru na dopĺňanie paliva pod dolným vonkajším okrajom prístrojovej dosky na strane vodiča.  
► Dvierka otvoru na dopĺňanie paliva sa otvoria.
4. Pomaly vyberte uzáver plnenia paliva. Ak počujete unikajúci vzduchu, počkajte, kým zvuk prestane, a pomalým otočením otvorte uzáver plnenia paliva.

### ►► Dopĺňanie paliva

## ⚠ VÝSTRAHA

**Benzín je veľmi horľavý a výbušný. Pri manipulácii s palivom sa môžete popáliť alebo vážne zraniť.**

- Vypnite systém napájania a udržiajte odstup od zdrojov tepla, iskier a plameňov.
- S palivom manipulujte len vonku.
- Rozliate látky okamžite utrite.

Tankovacia pištoľ sa automaticky vypne, aby nechala v palivovej nádrži priestor, aby palivo nepretieklo pri zmenách teploty vzduchu.

Nepokračujte v dopĺňaní paliva, keď sa tankovacia pištoľ automaticky zastavila. Ďalšie palivo môže prekročiť kapacitu palivovej nádrže.

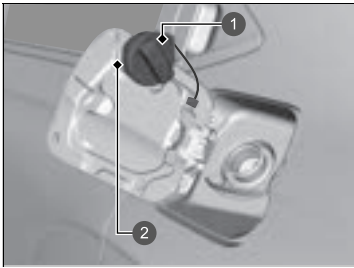

- ❶ Uzáver
- ❷ Držiak

5. Vložte uzáver plnenia paliva do držiaka.
6. Tankovaciu pištoľ zasuňte na doraz.
  - ▶ Keď je nádrž plná, tankovacia pištoľ sa automaticky vypne. Tým zostane v palivovej nádrži priestor pre prípad, že sa objem paliva zväčší pri zmene teploty.
7. Po doplnení paliva založte uzáver a dotiahnite ho, pokým nebudete počuť, že aspoň raz zaskočil.
  - ▶ Zatvorte dvierka otvoru na dopĺňanie paliva rukou.

## Zlepšenie spotreby paliva a zníženie emisií CO<sub>2</sub>

Zlepšenie spotreby paliva a zníženie emisií CO<sub>2</sub> závisí od viacerých faktorov vrátane jazdných podmienok, zaťaženia, času stráveného vo voľnobehu, jazdných návykov a stavu vozidla. V závislosti od týchto a ďalších faktorov sa môže stať, že nedosiahnete menovitú spotrebu paliva tohto vozidla.

### Údržba a spotreba paliva

Spotrebu paliva môžete optimalizovať prostredníctvom správnej údržby vozidla. Dodržiavajte plán údržby a v prípade potreby si preštudujte záručnú knižku.

V prípade vozidiel bez systému pripomenutia servisu dodržiavajte plán údržby.

➤ **Plán údržby\*** Str. 509

- Používajte motorový olej s odporúčanou viskozitou.
  - **Odporúčaný motorový olej** Str. 520
- Dodržiavajte predpísaný tlak pneumatík.
- Nezaťažujte vozidlo nadmerným nákladom (batožinou).
- Udržujte vozidlo čisté. Nánosy snehu alebo blata na podvozku vozidla zvyšujú hmotnosť vozidla a zvyšujú odpor vzduchu.

### ➤ Zlepšenie spotreby paliva a zníženie emisií CO<sub>2</sub>

Odporúčaným spôsobom určenia skutočnej spotreby paliva počas jazdy je priamy výpočet.

$$\begin{array}{ccccccc} \boxed{100} & \times & \boxed{\text{Množstvo paliva v litroch}} & \div & \boxed{\text{Počet prejazdených kilometrov}} & = & \boxed{1/100 \text{ km}} \\ \boxed{\text{Počet prejazdených míľ}} & \div & \boxed{\text{Množstvo paliva v galónoch}} & = & \boxed{\text{Míľ na galón}} & & \end{array}$$



# Údržba

Táto kapitola sa zaoberá základnou údržbou.



<b>Pred vykonaním údržby</b>		
Kontrola a údržba.....	500	
Bezpečnosť údržby.....	501	
Súčasti a kvapaliny použité pri údržbe.....	502	
Informácie o údržbe.....	503	
<b>System pripomenutia servisu *</b> .....	504	
<b>Plán údržby *</b> .....	509	
<b>Údržba pod kapotou</b>		
Položky údržby pod kapotou.....	517	
Otvorenie kapoty.....	518	
Odporúčaný motorový olej.....	520	
Kontrola oleja.....	522	
Dopĺňanie motorového oleja.....	523	
Chladiaci systém.....	524	
Kvapalina prevodovky.....	527	
Brzdová kvapalina.....	528	
Doplnenie kvapaliny ostrekovača okien.....	529	
Palivový filter.....	529	
<b>Výmena žiaroviek</b> .....	530	
<b>Kontrola a údržba líšt stieračov</b> .....	536	
<b>Kontrola a údržba pneumatík</b>		
Kontrola pneumatík.....	541	
Indikátory opotrebovania.....	542	
Prevádzková životnosť pneumatiky.....	542	
Výmena pneumatiky a kolesa.....	543	
Otáčanie pneumatík.....	544	
Výbava na jazdu po snehu.....	545	
<b>12-voltový akumulátor</b> .....	546	
<b>Starostlivosť o diaľkový vysielateľ</b>		
Výmena batérie diaľkového ovládania.....	552	
<b>Údržba systému klimatizácie</b> .....	554	
<b>Čistenie</b>		
Starostlivosť o interiér.....	558	
Starostlivosť o vonkajšie časti.....	560	
<b>Príslušenstvo a úpravy</b> .....	564	

\* Nie je k dispozícii u všetkých modelov

## Kontrola a údržba

Z hľadiska zachovania vlastnej bezpečnosti vykonajte všetky uvedené kontroly a údržbu, aby ste udržali dobrý prevádzkový stav vozidla. Ak si všimnete akýkoľvek nezvyčajný stav (hluk, zápach, nedostatočné množstvo brzdovej kvapaliny, zvyšky oleja na zemi a pod.), nechajte vozidlo skontrolovať predajcovi. Podrobné informácie o údržbe a kontrolách nájdete v servisných informáciách dostupných pre vaše vozidlo/pláne údržby v tejto užívateľskej príručke.

➤ **Plán údržby**\* Str. 509

### Typy kontroly a údržby

#### ■ Bežné kontroly

Vykonávajte kontroly pred dlhými cestami, pri umývaní vozidla alebo pri tankovaní.

#### ■ Pravidelné kontroly

- Každý mesiac skontrolujte hladinu brzdovej kvapaliny.  
➤ **Brzdová kvapalina** Str. 528
- Každý mesiac skontrolujte tlak vzduchu v pneumatikách. Skontrolujte dezén pneumatík so zameraním na opotrebovanie a výskyt cudzích predmetov.  
➤ **Kontrola a údržba pneumatík** Str. 541
- Každý mesiac skontrolujte funkčnosť exteriérových svetiel.  
➤ **Výmena žiaroviek** Str. 530
- Každých šesť mesiacov skontrolujte stav stieracích líšt stieračov.  
➤ **Kontrola a údržba líšt stieračov** Str. 536

## Bezpečnosť údržby

Uvádžame niekoľko veľmi dôležitých bezpečnostných opatrení. Nie je však možné vás varovať pred každým možným rizikom, ktoré môže vzniknúť pri údržbe. Iba vy môžete rozhodnúť, či by ste mali alebo nemali vykonať určitú úlohu.

### Bezpečnosť údržby

- Aby ste znížili pravdepodobnosť požiaru alebo explózie, zabezpečte, aby sa cigarety, iskry a zdroje ohňa nedostali do blízkosti 12-voltového akumulátora všetkých častí vysokonapäťového systému a všetkých častí súvisiacich s palivom.
- Pod kapotou nikdy nenechávajte handry, uteráky ani iné horľavé predmety.
  - ▶ Teplo z motora a výfuku ich môže zapáliť a spôsobiť požiar.
- Na čistenie súčastí používajte bežne dostupné odmasťovadlo alebo čistič súčiastok, nie benzín.
- Pri práci s 12-voltovým akumulátorom alebo stlačeným vzduchom si nasadte ochranné okuliare a ochranné oblečenie.
- Výfukové plyny z motora obsahujú oxid uhoľnatý, ktorý je jedovatý a môže spôsobiť smrť.
  - ▶ Motor prevádzkujte iba vtedy, keď je okolo dostatočné vetranie.

#### Bezpečnosť údržby

### ⚠ VÝSTRAHA

Nesprávna údržba vozidla alebo neodstránenie problému pred jazdou môže spôsobiť nehodu, pri ktorej môžete utrpieť vážne alebo smrteľné zranenia.

Vždy dodržiavajte odporúčania týkajúce sa kontroly a údržby, ako aj plány uvedené v tejto používateľskej príručke/servisných informáciách dostupných pre vaše vozidlo.

### ⚠ VÝSTRAHA

Zanedbanie správnych postupov údržby a opatrení môže viesť k vážnemu zraneniu alebo smrti.

Vždy sa riadte postupmi a preventívnymi opatreniami uvedenými v tejto používateľskej príručke.

## ■ Bezpečnosť vozidla

- Vozidlo musí stáť.
  - Uistite sa, že vozidlo stojí na rovnom povrchu, parkovacia brzda je zatiahnutá a systém napájania vypnutý.
- Horúce časti vás môžu popáliť.
  - Skôr ako sa dotknete súčastí vozidla, nechajte systém napájania vrátane motora a výfukový systém dôkladne vychladnúť.
- Pohyblivé časti vás môžu zraniť.
  - Neaktivujte systém napájania motora, pokiaľ to nie je uvedené v pokynoch, a dávajte pozor, aby ruky a končatiny neboli v blízkosti pohyblivých častí. Keď je zapnutý režim napájania, motor sa môže automaticky spustiť alebo ventilátor chladiča môže začať pracovať bez bežiaceho motora.
- Nedotýkajte sa vysokonapäťovej batérie ani kabeláže (oranžová).

## Súčasti a kvapaliny použité pri údržbe

---

Pri údržbe a servise vozidla odporúčame používať originálne diely a kvapaliny od spoločnosti Honda. Originálne diely značky Honda sú vyrobené podľa rovnakých vysokokvalitných noriem používaných pri výrobe vozidiel Honda.

## Informácie o údržbe

Ak vozidlo disponuje systémom pripomenutia servisu, informácie o nadchádzajúcej údržbe vozidla sa zobrazujú v rozhraní s informáciami pre vodiča. Pozrite si servisné informácie dostupné pre vaše vozidlo, v ktorých nájdete vysvetlenie kódov servisných položiek, ktoré sa zobrazujú na displeji.

➤ **Systém pripomenutia servisu\*** Str. 504

Ak systém pripomenutia servisu nie je k dispozícii, dodržiavajte plány údržby v servisnej knižke\* dodanej spolu s vozidlom.

Ak k vozidlu nie je k dispozícii servisná knižka\*, dodržiavajte plán údržby v tejto používateľskej príručke.

➤ **Plán údržby\*** Str. 509

### Informácie o údržbe

#### Modely so systémom pripomenutia servisu

Ak plánujete jazdiť vozidlom mimo krajín, v ktorých sa používa systém pripomenutia servisu, požiadajte predajcu o informácie o tom, ako zaznamenať informácie týkajúce sa pripomenutia servisu, a naplánujte si údržbu v rámci podmienok danej krajiny.

\* Nie je k dispozícii u všetkých modelov



Poskytuje informácie o servisných položkách, ktoré je potrebné vykonať. Servisné položky sú vyjadrené kódom a ikonou. Systém vás bude informovať o tom, kedy je potrebné dopraviť vozidlo k predajcovi, na základe zostávajúceho počtu dní.

Keď sa blíži, nastáva alebo uplynul čas ďalšej servisnej údržby, výstražná ikona sa zobrazí aj v rozhraní s informáciami pre vodiča po každom uvedení režimu napájania do polohy ZAPNUTÉ.

### ▣ Systém pripomenutia servisu \*

Môžete si vybrať možnosť zobrazenia príslušnej výstražnej správy spolu s výstražnou ikonou v rozhraní s informáciami pre vodiča.

## Zobrazenie informácií pripomenutia servisu

1. Nastavte režim napájania ZAPNUTÉ.
2. Stlačte tlačidlo  (Domov).
3. Otáčajte ľavé nastavovacie koliesko doľava kým sa zobrazí .
4. Stlačte ľavé nastavovacie koliesko na zobrazenie informačnej obrazovky so servisnými pripomienkami. Položky údržby sa objavia na informačnom rozhraní vodiča spolu s položkami údržby, ktoré sa musia čoskoro vykonať.

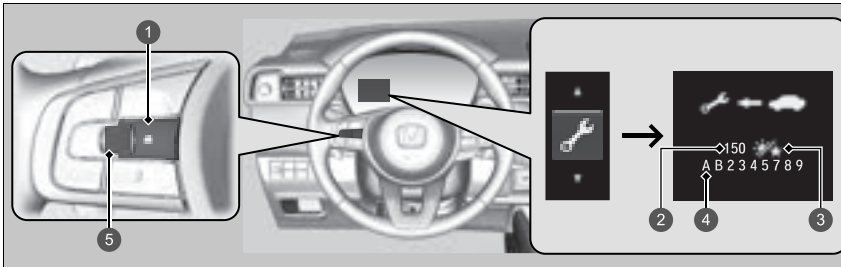

- 1 Tlačidlo  (Domov)
- 2 Zostávajúce dni
- 3 Ikona dňa
- 4 Kódy položiek údržby
- 5 Nastavovacie koliesko vľavo

Indikátor systémového hlásenia (ⓘ) sa rozsvieti spolu s informáciami pripomenutia servisu.

## Zobrazenie informácií pripomenutia servisu

Na základe prevádzkového stavu motora a stavu motorového oleja systém vypočíta počet dní zostávajúcich do najbližšieho servisného úkonu.

## Výstražné ikony a informácie o pripomenutí servisu v rozhraní s informáciami pre vodiča

Výstražná ikona	Informácie o pripomenutí servisu	Vysvetlenie	Informácie
<p><b>Blíži sa termín servisu</b></p> 		<p>Jedna alebo viacero servisných položiek sa vyžaduje v dobe kratšej než 30 dní. Zostávajúci počet dní sa odhadne na základe jazdných podmienok.</p>	<p>Zostávajúci počet dní sa bude znižovať po jednom dni.</p>
<p><b>Je nutné vykonať servis</b></p> 		<p>Jedna alebo viacero servisných položiek sa vyžaduje v dobe kratšej než 10 dní. Zostávajúci počet dní sa odhadne na základe jazdných podmienok.</p>	<p>Čo najskôr nechajte vykonať uvedenú servisnú údržbu.</p>
<p><b>Zmeškaný termín servisu</b></p> 		<p>Uvedená servisná údržba nebola vykonaná, ani keď zostávajúci čas dosiahol hodnotu 0.</p>	<p>S vozidlom ste nevykonali včas požadovanú servisnú údržbu. Ihneď nechajte vykonať servisnú údržbu a vynulujte systém pripomenutia servisu.</p>



## ■ Položky pripomenutia servisu

Servisné položky zobrazené v rozhraní s informáciami pre vodiča majú podobu kódu a ikony.

Vysvetlenie kódov a ikon pripomenutia servisu nájdete v servisných informáciách dostupných pre vaše vozidlo.

## ■ Dostupnosť systému pripomenutia servisu



Aj napriek tomu, že sa informácie o pripomenutí servisu zobrazia v rozhraní s informáciami pre vodiča po stlačení tlačidla  (Domov), tento systém nie je k dispozícii v niektorých krajinách. Pozrite si servisné informácie dostupné pre vaše vozidlo alebo sa spýtajte predajcu, či môžete používať systém pripomenutia servisu.

## ▶▶ Dostupnosť systému pripomenutia servisu

Ak plánujete jazdiť vozidlom mimo krajín, v ktorých sa používa systém pripomenutia servisu, požiadajte predajcu o informácie o tom, ako zaznamenať informácie týkajúce sa pripomenutia servisu, a naplánujte si údržbu v rámci podmienok danej krajiny.

## ■ Vynulovanie displeja

Po vykonaní servisnej údržby vynulujte zobrazenie informácií o pripomenutí servisu.

1. Nastavte režim napájania ZAPNUTÉ.
2. Stlačte tlačidlo  (Domov).
3. Otáčajte ľavé nastavovacie koliesko doľava kým sa zobrazí .
4. Stlačte ľavé nastavovacie koliesko na zobrazenie informačnej obrazovky so servisnými pripomienkami.
5. Stlačte a podržte ľavé koliesko voliča, kým sa nezobrazí režim vynulovania.
6. Otáčaním ľavého kolieska voliča vyberte položku, ktorú chcete vynulovať (môžete tiež vybrať možnosť **Zrušiť**, čím proces zrušíte).
  - Ak chcete naraz vynulovať všetky položky, vyberte **All Due Items** (všetky potrebné položky).
7. Stlačte ľavé nastavovacie koliesko na vynulovanie zvolených položiek.
8. Zopakujte krok 5 pre ostatné položky, ktoré chcete vynulovať.

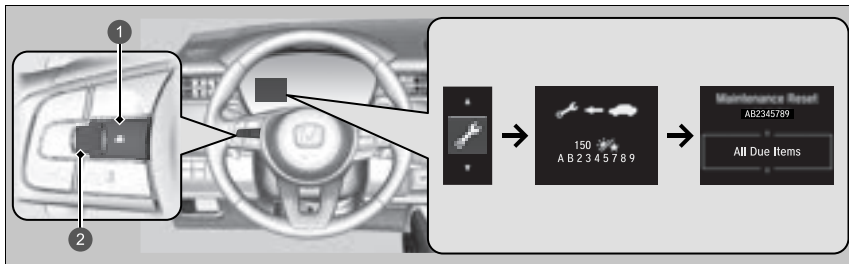

- 1 Tlačidlo  (Domov)
- 2 Nastavovacie koliesko vľavo

## ►► Vynulovanie displeja

### POZNÁMKA

Ak nevynulujete informácie o pripomenutí servisu po servisnej údržbe, systém bude uvádzať nesprávne intervaly údržby, čo môže viesť k závažným mechanickým problémom.

Zobrazenie informácií systému pripomenutia servisu je taktiež možné vynulovať prostredníctvom audio/informačnej obrazovky.

 **Prispôbitelné funkcie** Str. 304

Po dokončení požadovanej servisnej údržby predajca vynuluje zobrazenie informácií o pripomenutí servisu. Ak servisnú údržbu vykonáva iná osoba než predajca, vynulujte informácie o pripomenutí servisu sami.

Informácie o údržbe nájdete v servisných informáciách pre vaše vozidlo (ak sú dostupné). Ak servisné informácie nie sú dostupné, pozrite si nasledujúce plány údržby.

Plán údržby určuje minimálnu požadovanú údržbu, ktorú je potrebné vykonávať na zabezpečenie bezproblémovej prevádzky vozidla. Vzhľadom na regionálne a klimatické rozdiely môže byť potrebná dodatočná údržba. Podrobnejší opis nájdete v záručnej brožúre.

Údržbové práce musia vykonávať riadne kvalifikovaní a vybavení technici. Váš autorizovaný predajca spĺňa všetky tieto požiadavky.

\* Nie je k dispozícii u všetkých modelov

## S výnimkou ukrajinských modelov

Servis pri uvedenej vzdialenosti alebo čase – ktorákoľvek možnosť nastane ako prvá.	km x 1 000	20	40	60	80	100	120	140	160	180	200
	mesiace	12	24	36	48	60	72	84	96	108	120
Výmena motorového oleja	Normálna	Každých 10 000 km alebo 1 rok									
	Náročná prevádzka	Každých 5 000 km alebo 6 mesiacov									
Výmena filtra motorového oleja	Normálna	Každých 20 000 km alebo 2 roky									
	Náročná prevádzka	Každých 10 000 km alebo 1 rok									
Výmena vložky vzduchového filtra		Každých 30 000 km									
Kontrola vôle ventilov <sup>*1</sup>		Každých 120 000 km									
Výmena zapalovacích sviečok		Každých 100 000 km									

\*1: Zmyslová metóda

Upravte ventily počas servisu každých 120 000 km, ak sú hlučné.

Servis pri uvedenej vzdialenosti alebo čase – ktorákoľvek možnosť nastane ako prvá.	km x 1 000	20	40	60	80	100	120	140	160	180	200
	mesiace	12	24	36	48	60	72	84	96	108	120
Výmena chladiacej kvapaliny motora		Pri 200 000 km alebo 10 rokoch, potom každých 100 000 km alebo 5 rokov									
Výmena kvapaliny prevodovky	Normálna	Každých 150 000 km alebo každých 6 rokov									
	Náročná prevádzka	Každých 75 000 km alebo každé 3 roky									
Výmena prachového a peľového filtra		•	•	•	•	•	•	•	•	•	•
Kontrola bŕzd vpredu a vzadu		Každých 10 000 km alebo 1 rok									
Výmena palivového filtra	Normálna	Každých 180 000 km									
	Náročná prevádzka	Každých 110 000 km**									
Výmena brzdovej kvapaliny		Každé 3 roky									
Skontrolujte dátum expirácie fľaše súpravy na opravu pneumatík		Každý rok									
Otočenie usporiadania pneumatík (nahustenie a stav pneumatík kontrolujte minimálne raz mesačne)		Každých 10 000 km									
<b>Vizuálne skontrolujte nasledujúce položky:</b>											
Puzdrá hnacieho hriadeľa Hlavice spojovacej tyče riadenia, mechanizmus riadenia a puzdrá Komponenty zavesenia		Každých 10 000 km alebo 1 rok									
Brzdové hadice a vedenia (vrátane systému ABS/VSA) Výfukový systém Palivové vedenia a pripojenia Hladiny všetkých kvapalín a ich stav		•	•	•	•	•	•	•	•	•	•

\* 1: Výmena palivového filtra sa odporúča v prípade, ak sa používa palivo, ktoré môže byť znečistené prachom a pod., pretože tým dochádza ku skoršiemu zaneseniu filtra.

Modely pre Ukrajinu

Servis pri uvedenej vzdialenosti alebo čase – ktorákoľvek možnosť nastane ako prvá.	km x 1 000	15	30	45	60	75	90	105	120	135	150	165	180	195
	mesiac	12	24	36	48	60	72	84	96	108	120	132	144	156
Výmena motorového oleja	Normálna	•	•	•	•	•	•	•	•	•	•	•	•	•
	Náročná prevádzka	Každých 7 500 km alebo 6 mesiacov												
Výmena filtra motorového oleja	Normálna	•	•	•	•	•	•	•	•	•	•	•	•	•
	Náročná prevádzka	Každých 7 500 km alebo 6 mesiacov												
Výmena vložky vzduchového filtra		Každých 30 000 km												
Kontrola vôle ventilov* <sup>1</sup>		Každých 120 000 km												
Výmena zapalovacích sviečok* <sup>2</sup>		Každých 120 000 km												
Výmena chladiacej kvapaliny motora		Po 200 000 km alebo 10 rokoch, potom každých 100 000 km alebo 5 rokov												
Výmena kvapaliny prevodovky		Každých 80 000 km alebo každé 4 roky												
Výmena prachového a peľového filtra		•	•	•	•	•	•	•	•	•	•	•	•	•
Kontrola bŕzd vpred a vzadu		•	•	•	•	•	•	•	•	•	•	•	•	•
Výmena palivového filtra	Normálna	Každých 180 000 km												
	Náročná prevádzka	Každých 105 000 km* <sup>3</sup>												
Výmena brzdovej kvapaliny		Každé 3 roky												
Skontrolujte dátum expirácie fľaše súpravy na opravu pneumatík		Každý rok												
Otočenie usporiadania pneumatík (nahustenie a stav pneumatík kontrolujte minimálne raz mesačne)		Každých 15 000 km												
Kontrola nastavenia svetiel		•	•	•	•	•	•	•	•	•	•	•	•	•

\*1: Zmyslová metóda

Upravte ventily počas servisu každých 120 000 km, ak sú hlučné.

\*2: Kontrola každých 15 000 km

\*3: Výmena palivového filtra sa odporúča v prípade, ak sa používa palivo, ktoré môže byť znečistené prachom a pod., pretože tým dochádza ku skoršiemu zaneseniu filtra.

Servis pri uvedenej vzdialenosti alebo čase – km x 1 000	15	30	45	60	75	90	105	120	135	150	165	180	195
ktorákoľvek možnosť nastane ako prvá. mesiac	12	24	36	48	60	72	84	96	108	120	132	144	156
Testovacia jazda (hluk, stabilita, činnosť prístrojovej dosky)	•	•	•	•	•	•	•	•	•	•	•	•	•

**Vizuálne skontrolujte nasledujúce položky:**

Puzdrá hnacieho hriadeľa													
Hlavice spojovacej tyče riadenia, mechanizmus riadenia a puzdrá													
Komponenty zavesenia	•	•	•	•	•	•	•	•	•	•	•	•	•
Brzdové hadice a vedenia (vrátane systému ABS/VSA)													
Výfukový systém													
Palivové vedenia a pripojenia													
Hladiny všetkých kvapalín a ich stav													

Ak jazdíte s vozidlom v náročných podmienkach, nasledujúce položky je potrebné vykonať podľa plánu údržby s označením Náročná prevádzka.

Položky	Stav
Motorový olej a filter oleja	A, B, C, D a E
Prevodová kvapalina* <sup>1</sup>	B, D

\*1: S výnimkou ukrajinských modelov

#### ▶▶ Plán údržby\*

Za náročnú prevádzku sa považuje stav, keď jazdíte:

- A. jednotlivé jazdy kratšie ako 8 km alebo 16 km pri teplotách pod bodom mrazu,
- B. pri mimoriadne vysokých teplotách nad 35 °C,
- C. s dlhou dobou prevádzky na voľnobeh alebo častým zastavovaním a rozbiehaním,
- D. s naloženým strešným nosičom alebo v horskom prostredí,
- E. na cestách pokrytých blatom, prachom alebo na cestách so zimným posypom.



## Záznam o údržbe (pri vozidlách bez samostatného servisného záznamu)

Požiadajte predajcu vykonávajúceho údržbu o zaznamenanie všetkých požadovaných postupov údržby uvedených nižšie. Odložte si potvrdenia o všetkých prácach vykonaných na vozidle.

S výnimkou ukrajinských modelov

km alebo mesiace	Dátum	Podpis alebo pečiatka
<b>20 000 km</b> (alebo 12 mesiacov)		
<b>40 000 km</b> (alebo 24 mesiacov)		
<b>60 000 km</b> (alebo 36 mesiacov)		
<b>80 000 km</b> (alebo 48 mesiacov)		
<b>100 000 km</b> (alebo 60 mesiacov)		
<b>120 000 km</b> (alebo 72 mesiacov)		
<b>140 000 km</b> (alebo 84 mesiacov)		
<b>160 000 km</b> (alebo 96 mesiacov)		
<b>180 000 km</b> (alebo 108 mesiacov)		
<b>200 000 km</b> (alebo 120 mesiacov)		

Modely pre Ukrajinu

	km alebo mesiace	Dátum	Podpis alebo pečiatka
	<b>15 000 km</b> (alebo 12 mesiacov)		
	<b>30 000 km</b> (alebo 24 mesiacov)		
	<b>45 000 km</b> (alebo 36 mesiacov)		
	<b>60 000 km</b> (alebo 48 mesiacov)		
	<b>75 000 km</b> (alebo 60 mesiacov)		
	<b>90 000 km</b> (alebo 72 mesiacov)		
	<b>105 000 km</b> (alebo 84 mesiacov)		
	<b>120 000 km</b> (alebo 96 mesiacov)		
	<b>135 000 km</b> (alebo 108 mesiacov)		
	<b>150 000 km</b> (alebo 120 mesiacov)		
	<b>165 000 km</b> (alebo 132 mesiacov)		
	<b>180 000 km</b> (alebo 144 mesiacov)		
	<b>195 000 km</b> (alebo 156 mesiacov)		

## Položky údržby pod kapotou

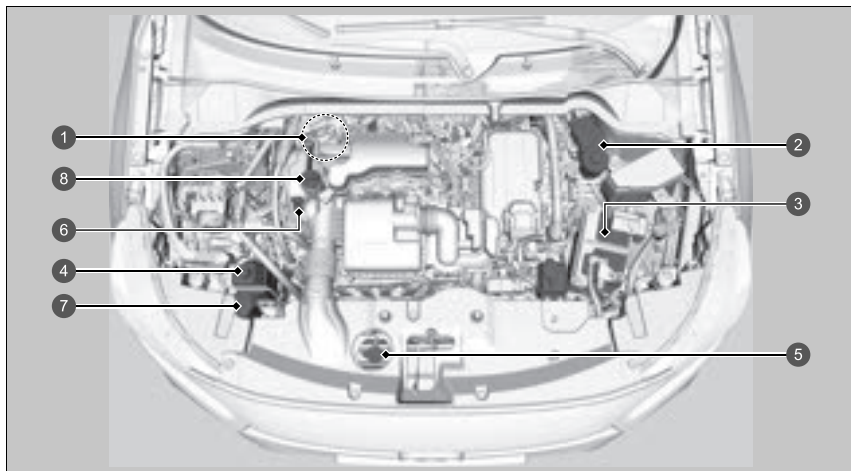

- |   |  |
|---|--|
| 1 Brzdová kvapalina (modré veko) (Typ vozidla s pravostranným riadením) | 5 Uzáver chladiča                            |
| 2 Brzdová kvapalina (čierné veko) (Typ vozidla s ľavostranným riadením) | 6 Mierka hladiny motorového oleja (oranžová) |
| 3 12-voltový akumulátor   | 7 Kvapalina do ostrekovača (modrý uzáver)    |
| 4 Rezervná nádrž chladiacej kvapaliny motora                            | 8 Uzáver plniaceho hrdla motorového oleja    |

## Otvorenie kapoty

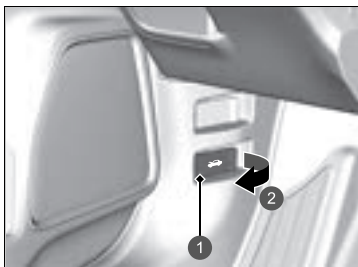

- 1 Rukoväť uvoľnenia kapoty
- 2 Potiahnite

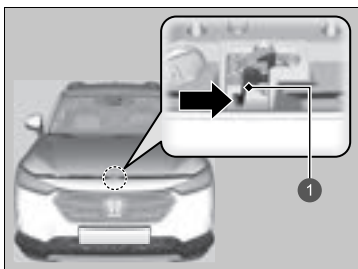

- 1 Páčka

1. Zaparkujte vozidlo na rovnom povrchu a zatahnete parkovaciu brzdu.
2. Potiahnite rukoväť uvoľnenia kapoty pod vonkajším dolným rohom prístrojovej dosky na strane vodiča.  
► Kapota sa mierne pootvorí.

3. Zatlačte páčku západky kapoty (nachádza sa pod predným okrajom kapoty v strede) do strany a zdvihnite kapotu. Po miernom nadvihnutí kapoty môžete páčku uvoľniť.

### ►► Otvorenie kapoty

#### POZNÁMKA

Neotvárajte kapotu, ak sú zdvihnuté stierače. Kapota narazí do stieračov, čo môže mať za následok poškodenie kapoty a/alebo stieračov.

Pri zatváraní kapoty skontrolujte, či je kapota bezpečne zaistená.

Ak sa páčka západky kapoty ťažko pohybuje alebo ak môžete otvoriť kapotu bez nadvihnutia páčky, zaistovací mechanizmus by ste mali vyčistiť a namazať.

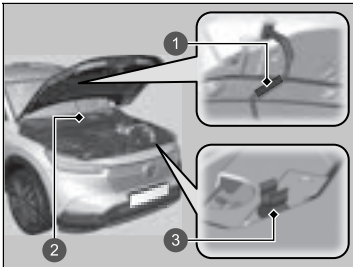

- ❶ Držadlo
- ❷ Podperná tyč
- ❸ Svorka

**4.** Odpojte podpernú tyč zo svorky pomocou držadla. Upevnite podpernú tyč v kapote.

Pri zatváraní odpojte podpernú tyč a zasuňte ju do svorky. Potom opatrne spustite kapotu. Vo výške približne 30 cm vyťahnite ruku a nechajte kapotu zavrieť.

## Odporúčany motorový olej

Používajte originálny motorový olej alebo iný komerčne dostupný olej vhodného typu a viskozity pre teplotu okolia uvedenú na nasledujúcom obrázku.

Olej je významným faktorom výkonu a životnosti motora. Ak jazdíte vozidlom s nedostatočnou hladinou oleja alebo s olejom s nedostatočnou kvalitou, motor sa môže pokaziť alebo poškodiť.

### Modely určené pre európske krajiny a Ukrajinu

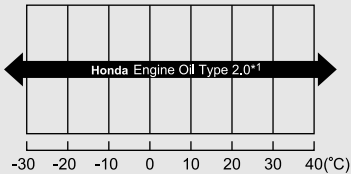
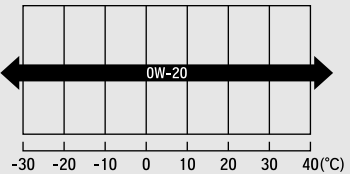
Originálny motorový olej	Komerčný motorový olej
<ul style="list-style-type: none"> <li>Motorový olej značky Honda, typ 2.0*<sup>1</sup></li> </ul>  <p style="text-align: center;">Okolité teplota</p>	<ul style="list-style-type: none"> <li>ACEA C5</li> </ul>  <p style="text-align: center;">Okolité teplota</p>

\* 1: Vyvinutý na zlepšenie spotreby paliva

### ►► Odporúčany motorový olej

Aditíva motorového oleja

Nie je možné použiť aditíva motorového oleja.

Okrem modelov určených pre európske krajiny a Ukrajinu

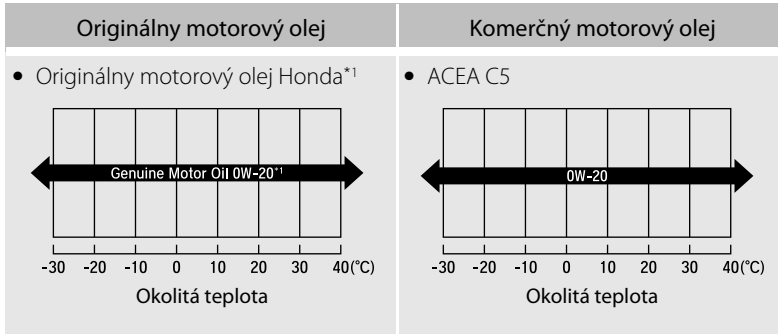

\* 1: Vyvinutý na zlepšenie spotreby paliva

## Kontrola oleja

Odporúčame, aby ste kontrolovali hladinu motorového oleja pri každom tankovaní. Zaparkujte vozidlo na rovnom povrchu.

Vypnite systém napájania. Hladinu oleja môžete skontrolovať bez predchádzajúceho spustenia motora. Ak bol motor spustený, počkajte pred kontrolou oleja približne tri minúty.

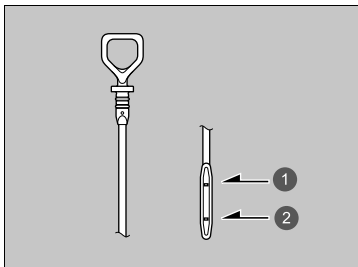
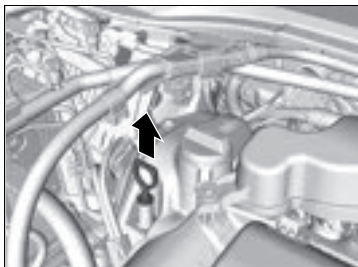

- 1 Značka maximálnej hladiny
- 2 Značka minimálnej hladiny

1. Vyberte mierku (oranžová).
2. Utrite mierku čistou handričkou alebo papierovou utierkou.
3. Vložte mierku späť do otvoru úplne na doraz.

4. Vyberte znova mierku a skontrolujte hladinu. Hladina by mala byť medzi značkou minimálnej a maximálnej hladiny. Podľa potreby doplňte olej.

### ► Kontrola oleja

Ak sa hladina oleja nachádza v blízkosti značky minimálnej hladiny oleja alebo pod ňou, pomaly doplňte olej a dbajte na to, aby ste olej nepreplnili.

Množstvo spotrebovaného oleja závisí od spôsobu jazdy vozidlom a klimatických podmienok a podmienok v premávke. Množstvo spotrebovaného oleja môže byť až 1 liter na 1 000 km. Spotreba je obvykle vyššia vtedy, keď je motor nový.



## Dopĺňanie motorového oleja

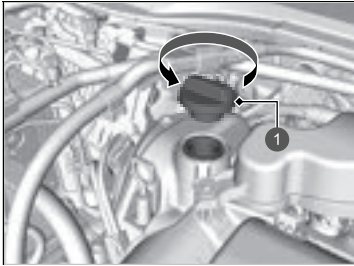

1 Uzáver plniaceho hrdla motorového oleja

1. Odstukujte a odpojte uzáver plniaceho hrdla motorového oleja.
2. Pomaly doplňte olej.
3. Nainštalujte uzáver plniaceho hrdla motorového oleja a riadne ho dotiahnite.
4. Počkajte tri minúty a znova skontrolujte hladinu oleja pomocou mierky.

### » Dopĺňanie motorového oleja

#### POZNÁMKA

Nedopĺňajte motorový olej nad značku maximálnej hladiny. Preplnenie motorového oleja môže viesť k únikom a poškodeniu motora.

Ak olej rozležete, ihneď ho utrite. Rozliaty olej môže poškodiť komponenty priestoru motora.

## Chladiaci systém

**Určená chladiaca kvapalina: Celoročná nemrznúca/chladiaca kvapalina značky Honda, typ 2**

Táto chladiaca kvapalina je namiešaná v pomere 50 % nemrznúcej kvapaliny a 50 % vody. Nepridávajte ďalšiu nemrznúcu kvapalinu ani vodu.

Odporúčame, aby ste skontrolovali hladinu chladiacej kvapaliny motora pri každom tankovaní. Najprv skontrolujte rezervnú nádrž. Ak je úplne prázdna, skontrolujte aj hladinu chladiacej kvapaliny v chladiči. Podľa toho pridajte chladiacu kvapalinu.

### Rezervná nádrž

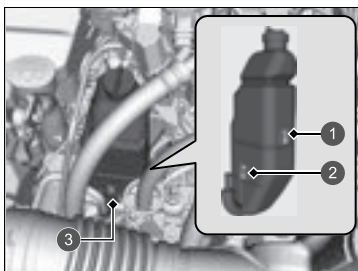

- 1 MAX
- 2 MIN
- 3 Rezervná nádrž

1. Skontrolujte, či sú motor a chladič chladné.
2. Skontrolujte množstvo chladiacej kvapaliny v rezervnej nádrži.
  - Ak sa hladina chladiacej kvapaliny nachádza pod značkou **MIN**, dopĺňajte určenú chladiacu kvapalinu dovtedy, kým hladina nedosiahne značku **MAX**.

### Chladiaci systém

## ⚠ VÝSTRAHA

**Ak odmontujete uzáver chladiča, keď je motor horúci, môže vystreknúť chladiaca kvapalina, ktorá vás môže vážne opariť.**

**Pred odmontovaním uzáveru chladiča nechajte vždy motor a chladič vychladnúť.**

### POZNÁMKA

Ak sa očakávajú nepretržité teploty pod -30 °C, chladiaca zmes sa musí vymeniť za zmes vyššej koncentrácie. Podrobnosti o vhodnej chladiacej zmesi vám poskytne predajca produktov spoločnosti Honda.

Ak nemáte k dispozícii nemrznúcu/chladiacu kvapalinu značky Honda, môžete ako dočasnú náhradu použiť inú značkovú chladiacu kvapalinu bez obsahu silikátov. Overte, či ide vysokokvalitnú chladiacu kvapalinu odporúčanú pre hliníkové motory. Ak budete trvalo používať chladiacu kvapalinu od inej značky ako Honda, môže dôjsť ku korózii, ktorá zapríčiní poruchu alebo zlyhanie chladiaceho systému. Čo najskôr nechajte prepláchnuť a naplniť chladiaci systém nemrznúcou/chladiacou kvapalinou značky Honda.

Do chladiaceho systému vozidla nepridávajte žiadne prostriedky na ochranu proti hrdzaveniu ani iné prísady. Nemusia byť kompatibilné s chladiacou kvapalinou alebo inými komponentmi motora.

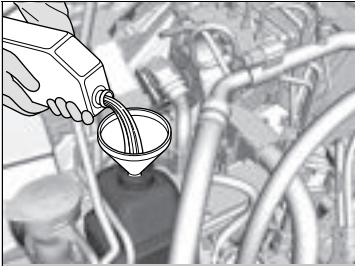

3. Skontrolujte, či z chladiaceho systému neuniká kvapalina.

## Chladič

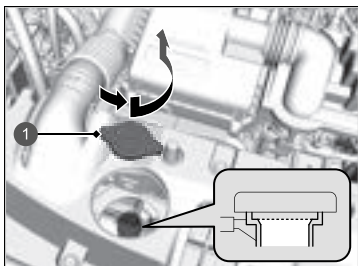

1 Uzáver chladiča

1. **Skontrolujte, či sú motor a chladič chladné.**
2. Otočte uzáver chladiča o 1/8 otáčky proti smeru hodinových ručičiek a uvoľnite všetok tlak v chladiacom systéme.
3. Zatlačením a otočením uzáveru chladiča proti smeru hodinových ručičiek odmontujete uzáver.
4. Hladina chladiacej kvapaliny by mala byť pri spodku plniaceho hrdla. Ak je nižšie, pridajte chladiacu kvapalinu.
5. Nasadte uzáver chladiča späť a úplne ho dotiahnite.

## Uzáver chladiča



- Nikdy neotvárajte za horúceho stavu.
- Horúca chladiaca kvapalina vás obarí.
- Pretlakový ventil sa začne otvárať pri tlaku 108 kPa.

## Chladič

### POZNÁMKA

Nalievajte kvapalinu pomaly a opatrne, aby ste nič nevyliali. Ak sa niečo vyleje, okamžite to utrite. Rozliata kvapalina môže poškodiť komponenty v motorovom priestore.

## Kvapalina prevodovky

**Určená kvapalina: Honda ATF DW-1**

Hladinu kvapaliny prevodovky si nechajte skontrolovať u predajcu, ktorý vám ju v prípade potreby vymení.

Dodržiavajte intervaly servisnej údržby pre vaše vozidlo týkajúce sa času výmeny kvapaliny prevodovky.

📖 **Plán údržby\*** Str. 509

Nepokúšajte sa kontrolovať ani meniť kvapalinu prevodovky sami.

### » Kvapalina prevodovky

#### POZNÁMKA

#### **Nemiešajte kvapalinu Honda ATF DW-1 s inými prevodovými kvapalinami.**

Použitie inej prevodovej kvapaliny než Honda ATF DW-1 môže nežiaducim spôsobom ovplyvňovať prevádzku a životnosť prevodovky vozidla a viesť k poškodeniu prevodovky.

Obmedzená záruka spoločnosti Honda na nové vozidlo sa nevzťahuje na žiadne poškodenia spôsobené používaním iného prevodového oleja než Honda ATF DW-1.

\* Nie je k dispozícii u všetkých modelov

## Brzdová kvapalina

Určená kvapalina: Brzdová kvapalina s označením DOT 3 alebo DOT 4

### Kontrola brzdovej kvapaliny

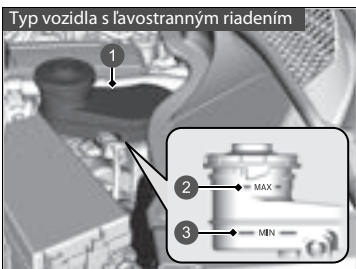

- 1 Rezervná nádrž
- 2 MAX
- 3 MIN

Hladina kvapaliny by sa mala nachádzať medzi značkami **MIN** a **MAX** na bočnej strane rezervnej nádržky.

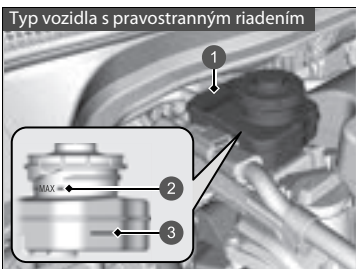

- 1 Rezervná nádrž
- 2 MAX
- 3 MIN

### Brzdová kvapalina

#### POZNÁMKA

Brzdová kvapalina s označením DOT 5 nie je kompatibilná s brzdovým systémom vozidla a môže spôsobiť značné poškodenie.

Odporúčame používať originálny produkt.

Ak sa hladina brzdovej kvapaliny nachádza na úrovni značky **MIN** alebo pod ňou, čo najskôr požiadajte predajcu o kontrolu netesností vo vozidle alebo opotrebovaných brzdových doštičiek.

## Doplnenie kvapaliny ostrekovača okien

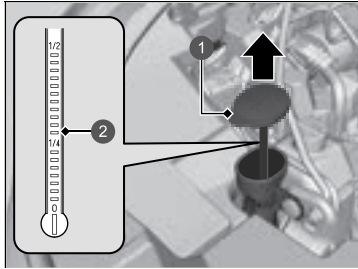

- ❶ Uzáver
- ❷ Ukazovateľ hladiny

Skontrolujte množstvo kvapaliny ostrekovača okien pomocou ukazovateľa hladiny kvapaliny ostrekovača na uzávere.

Ak je hladina nízka, doplňte nádržku ostrekovača.

Opatrne dolejte kvapalinu ostrekovača. Neprepĺňajte nádržku.

## Palivový filter

Palivový filter vymieňajte v súlade s odporúčaniami uvedenými v pláne údržby\* na základe času a vzdialenosti.

O výmenu palivového filtra požiadajte kvalifikovaného technika. V prípade nesprávnej manipulácie so všetkými pripojeniami palivového vedenia môže palivo zo systému vystreknúť von, čo môže byť nebezpečné.

### ►► Doplnenie kvapaliny ostrekovača okien

#### POZNÁMKA

Do nádržky ostrekovača čelného skla nenalievajte nemrznúcu kvapalinu motora ani roztok octu/vody. Nemrznúca kvapalina môže poškodiť lak vozidla. Roztok octu/vody môže poškodiť čerpadlo ostrekovača čelného skla.

Používajte iba bežne dostupné kvapaliny ostrekovača čelného skla.

Vyhňte sa dlhodobému používaniu tvrdej vody, aby nedošlo k usadzovaniu vodného kameňa.

### ►► Palivový filter

#### Modely so systémom pripomenutia servisu

Palivový filter je potrebné vymieňať podľa signalizácie pripomenutia servisu.

## Svetlomety

---

Svetlomety sú typu LED. O kontrolu a výmenu zostavy svetla požiadajte autorizovaného predajcu značky Honda.

### Predné hmlové svetlá\*

---

Predné hmlové svetlá sú typu LED. O kontrolu a výmenu zostavy svetla požiadajte autorizovaného predajcu značky Honda.

### Pozičné/denné prevádzkové svetlá

---

Pozičné/denné prevádzkové svetlá sú typu LED. O kontrolu a výmenu zostavy svetla požiadajte autorizovaného predajcu značky Honda.

### Predné smerové svetlá

---

Predné smerové svetlá sú typu LED. O kontrolu a výmenu zostavy svetla požiadajte autorizovaného predajcu značky Honda.

### Aktívne odbočovacie svetlá\*

---

Aktívne odbočovacie svetlá sú typu LED. O kontrolu a výmenu zostavy svetla požiadajte autorizovaného predajcu značky Honda.

### Bočné smerové svetlá/výstražné svetlá

---

Žiarovky na bočných zrkadlách sú typu LED. O kontrolu a výmenu zostavy svetla požiadajte autorizovaného predajcu značky Honda.

#### Svetlomety

---

Uhol svetlometov je nastavený vo výrobe a zvyčajne sa nemusí upravovať. Ak však pravidelne prevádzate v batožinovom priestore ťažké predmety, obráťte sa na predajcu alebo kvalifikovaného technika kvôli nastaveniu uhla svetlometov.



## Žiarovky brzdových/koncových a zadných smerových svetiel

Pri výmene používajte nasledovné žiarovky.

**Brzdové svetlo: LED**

**Koncové svetlá: LED**

**Zadné smerové svetlá: 21 W (oranžové)**

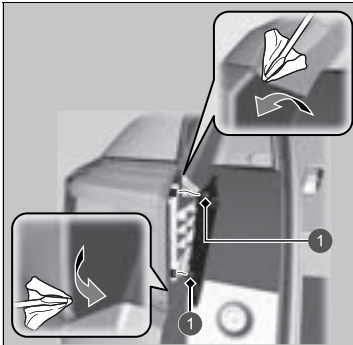

1 Kolíky

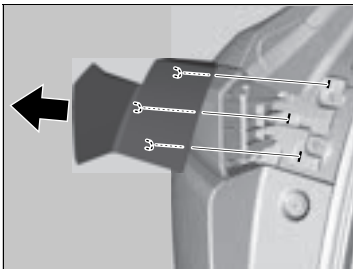

1. Zasuňte plochý skrutkovač medzi horný koniec krytu a karosériu vozidla a potom vyberte kolík.  
► Plochý skrutkovač obalte tkaninou, aby ste nepoškriabali telo vozidla.
2. Zasuňte plochý skrutkovač medzi spodný koniec krytu a zostavu svetla a potom vyberte kolík.  
► Plochý skrutkovač obalte tkaninou, aby ste predišli poškriabaniu zostavy svetla.

3. Odstráňte kryt potiahnutím v smere šípky na obrázku.

### ►► Žiarovky brzdových/koncových a zadných smerových svetiel

Brzdové/koncové svetlá sú typu LED. O kontrolu a výmenu zostavy svetla požiadajte autorizovaného predajcu značky Honda.

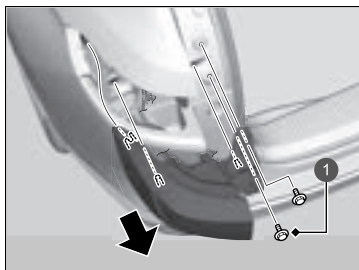

1 Skrutky

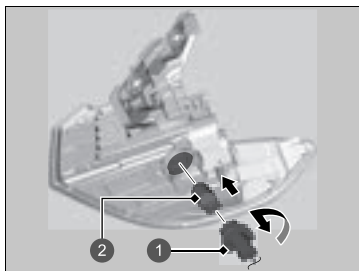

1 Objímka  
2 Žiarovka

4. Vyberte skrutky.
5. Zostavu svetla vyberte potiahnutím v smere šípky na obrázku.

6. Otočte objímku proti smeru hodinových ručičiek a vyberte ju. Vyberte starú žiarovku.
7. Vložte novú žiarovku.

## Žiarovky koncových svetiel, zadných hmlových svetiel a cúvacích svetiel

Pri výmene používajte nasledovné žiarovky.

**Koncové svetlá: LED**  
**Zadné hmlové svetlo: LED**  
**Cúvacie svetlo: 16 W**

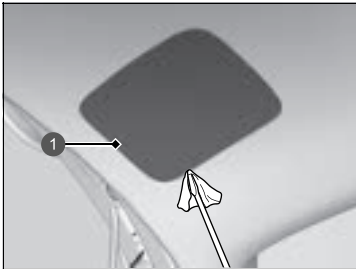

1 Kryt

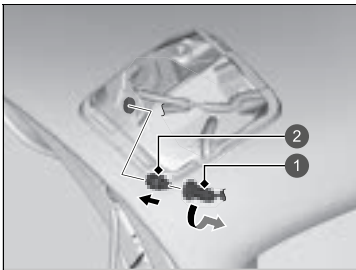

1 Objímka  
 2 Žiarovka

1. Demontujte kryt vypáčením jeho okraja pomocou plochého skrutkovača.
  - Obaľte hrot plochého skrutkovača handričkou, aby ste nepoškriabali kryt.
2. Otočte objímku proti smeru hodinových ručičiek a vyberte ju. Vyberte starú žiarovku.
3. Vložte novú žiarovku.

### Žiarovky koncových svetiel, zadných hmlových svetiel a cúvacích svetiel

Koncové svetlá a zadné hmlové svetlo sú typu LED. O kontrolu a výmenu zostavy svetla požiadajte autorizovaného predajcu značky Honda.

## Zadné osvetlenie evidenčného čísla

---

Zadné osvetlenie evidenčného čísla je typu LED. O kontrolu a výmenu zostavy svetla požiadajte autorizovaného predajcu značky Honda.

## Tretie brzdomé svetlo

---

Tretie brzdomé svetlo je typu LED. O kontrolu a výmenu zostavy svetla požiadajte autorizovaného predajcu značky Honda.

## Ďalšie žiarovky

---

### ■ Žiarovky osvetlenia zrkadla v slnечnej clone

O kontrolu a výmenu žiaroviek požiadajte autorizovaný servis značky Honda.

## Kontrola líšt stieračov

Ak je guma líšty stierača opotrebovaná, bude zanechávať pruhy, začne byť hlučná a tvrdý povrch líšty môže poškrabať sklo okna.

## Výmena gummy líšty predného stierača

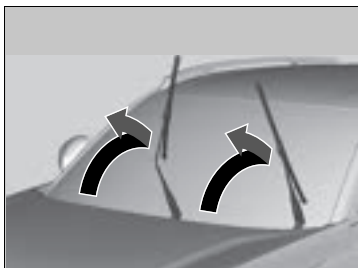

1. Najprv nadvihnite rameno stierača na strane vodiča, potom na strane spolujazdca.

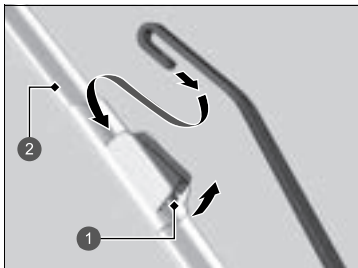

- 1 Príchytka
- 2 Držiak

### 🔧 Výmena gummy líšty predného stierača

#### POZNÁMKA

Dbajte na to, aby vám rameno stierača nespadlo na čelné sklo, pretože by sa rameno stierača a čelné sklo mohli poškodiť.

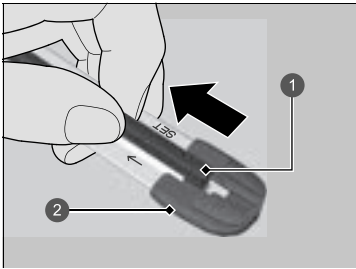

- 1 Lišta stierača
- 2 Koncový kryt v spodnej časti

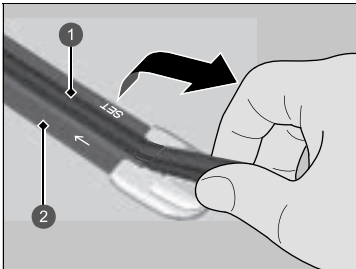

- 1 Lišta stierača
- 2 Držiak

3. Ťahajte koniec líšty stierača v smere šípky znázornenej na obrázku, kým sa nevysunie z koncového krytu držiaka.

4. Ťahajte líštu stierača opačným smerom, aby sa vysunula z držiaka.

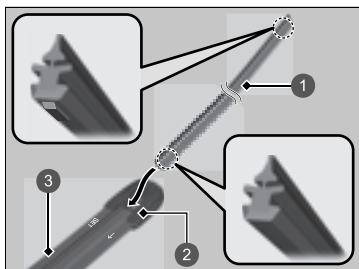

- ① Líšta stierača
- ② Uzáver
- ③ Držiak

5. Zasuňte plochú stranu novej líšty stierača do spodnej časti držiaka. Zasuňte čepeľ na doraz.
6. Nainštalujte koniec líšty stierača na kryt.
7. Zasuňte držiak na rameno stierača, kým sa nezaistí.
8. Najprv spustite rameno stierača na strane spolujazdca, potom na strane vodiča.



## Výmena gummy líšty zadného stierača

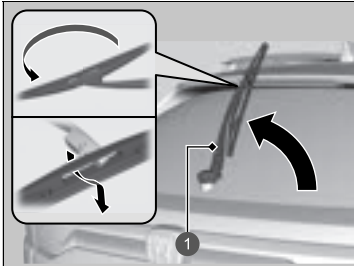

1 Rameno stierača

1. Zdvihnite rameno stierača.
2. Nakloňte spodnú časť líšty stierača tak, aby sa vysunula z ramena stierača.

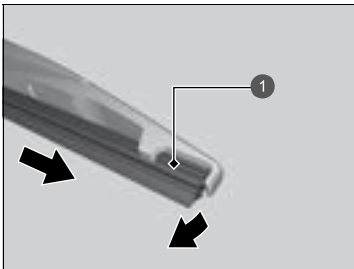

1 Líšta stierača

3. Vysuňte líštu zo stierača.

### » Výmena gummy líšty zadného stierača

#### POZNÁMKA

Dbajte na to, aby vám rameno stierača nespadlo – mohlo by sa poškodiť zadné okno.

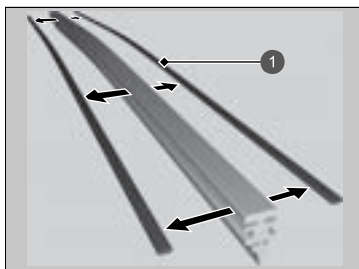

1 Pridržovač

4. Vyberte pridržovače z líšty stierača a namontujte ich na novú gumenú líštu.

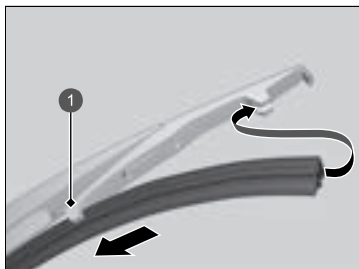

1 Držiak

5. Nasuňte novú líštu stierača na držiak.  
► Skontrolujte, či správne zapadla na svoje miesto, a nainštalujte zostavu líšty stierača na rameno stierača.

## Kontrola pneumatík

S cieľom bezpečne používať vozidlo je potrebné, aby boli používané pneumatiky správneho typu a veľkosti, v dobrom stave, so zodpovedajúcim dezénom a správne nahustené.

### ■ Pokyny na hustenie

Správne nahustené pneumatiky poskytujú tú najlepšiu kombináciu jazdných vlastností, životnosti dezénu a komfortu. Prečítajte si štítok na stĺpiku dverí na strane vodiča, na ktorom sú uvedené informácie o predpísanom tlaku.

Nedostatočne nahustené pneumatiky sa nerovnomerne opotrebovávajú, nežiaducim spôsobom ovplyvňujú jazdné vlastnosti a spotrebu paliva, a zvyšuje sa pravdepodobnosť ich zlyhania v dôsledku prehrievania.

Nadmerne nahustené pneumatiky vedú k menej komfortnému ovládaniu vozidla, sú náchylné na poškodenie v dôsledku prekážok na ceste a nerovnomerne sa opotrebovávajú.

Každý deň pred začatím jazdy pohľadom skontrolujte všetky pneumatiky. Ak niektorá z nich vyzerá menej nahustená než ostatné, skontrolujte tlak pomocou tlakomera.

Najmenej raz mesačne alebo pred dlhšou jazdou skontrolujte pomocou tlakomera tlak vo všetkých pneumatikách. Aj v pneumatikách v dobrom stave môže mesačne klesnúť tlak nahustenia od 10 do 20 kPa (0,1 až 0,2 bar).

### ■ Pokyny na kontrolu

Počas každej kontroly nahustenia preskúmajte aj celé pneumatiky a drieky ventilov. Zamerajte sa na nasledujúce oblasti:

- Nerovnosti alebo vydutia na bočnej strane pneumatiky alebo v dezéne. V prípade, že zistíte natrhnutie, praskliny alebo iné poškodenie na bočnej strane pneumatiky, vymeňte pneumatiku. V prípade, že uvidíte tkaninu alebo kord, vymeňte pneumatiku.
- Odstráňte všetky cudzie predmety a overte, či z pneumatík neuniká vzduch.
- Nerovnomerné opotrebovanie dezénu. Požiadajte predajcu o kontrolu geometrie kolies.
- Nadmerné opotrebovanie dezénu.

➤ **Indikátory opotrebovania** Str. 542

- Praskliny alebo iné poškodenie v okolí drieku ventilu.

### ☒ Kontrola pneumatík

## ⚠ VÝSTRAHA

Jazda na pneumatikách, ktoré sú príliš opotrebované alebo nesprávne nahustené, môže spôsobiť nehodu, pri ktorej môžete utrpieť vážne alebo smrteľné zranenia.

Dodržiavajte všetky pokyny týkajúce sa hustenia a údržby pneumatík v tejto užívateľskej príručke.

Tlak vzduchu merajte vtedy, keď sú pneumatiky studené. Znamená to, že vozidlo je odstavené minimálne tri hodiny alebo prešlo vzdialenosť kratšiu než 1,6 km. V prípade potreby pridajte alebo vypustite vzduch, aby ste dosiahli určený tlak.

V prípade kontroly horúcich pneumatík môže byť tlak pneumatiky až o 30 – 40 kPa (0,3 – 0,4 bar) vyšší než v prípade kontroly studených pneumatík.

Po každej úprave tlaku v pneumatikách je potrebné kalibrovat' systém výstrahy poklesu tlaku v pneumatikách.

➤ **Systém výstrahy poklesu tlaku v pneumatikách** Str. 392

## Indikátory opotrebovania

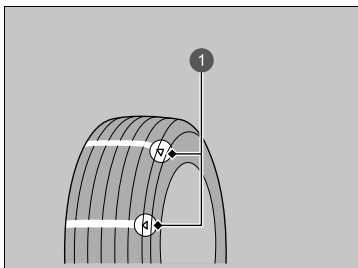

1 Príklad značky indikátora opotrebovania

Drážka, kde je umiestnený indikátor opotrebovania, je približne o 1,6 mm plytkejšia než iné miesta na pneumatike. Ak je dezén opotrebovaný tak, že sa indikátor odkryl, vymeňte pneumatiku.

**Opotrebované pneumatiky majú nedostatočný záber na mokrých cestách.**

## Prevádzková životnosť pneumatiky

Životnosť pneumatík závisí od mnohých faktorov, vrátane návykov pri jazdení, stavu ciest, zaťaženia vozidla, tlaku pneumatík, histórie údržby, rýchlosti a podmienok okolia (aj keď sa pneumatiky nepoužívajú).

Okrem pravidelných kontrol a údržby tlaku v pneumatikách sa odporúčajú pravidelné ročné kontroly, keď pneumatiky dosiahnu vek päť rokov. Všetky pneumatiky sa musia stiahnuť z prevádzky po 10 rokoch od dátumu výroby, a to bez ohľadu na ich stav a opotrebovanie.

### ► Kontrola pneumatík

Ak počas jazdy pociťujete trvalé vibrácie, požiadajte predajcu o kontrolu pneumatík. Nové pneumatiky a odstránené/nainštalované pneumatiky je potrebné správne vyvážiť.

## Výmena pneumatiky a kolesa

Vymieňajte pneumatiky za radiálne pneumatiky rovnakej veľkosti, rozsahu zaťaženia, rýchlostnej triedy a maximálnej menovitej hodnoty tlaku studených pneumatík (ako je uvedené na bočnej stene pneumatiky). Používanie pneumatík odlišnej veľkosti alebo konštrukcie môže spôsobiť nesprávne fungovanie niektorých systémov vozidla, ako sú ABS a VSA (Asistent stability vozidla).

Najvhodnejšie je vždy vymieňať všetky štyri pneumatiky naraz. Ak to nie je možné, vymieňajte predné alebo zadné pneumatiky v pároch.

Dbajte na to, aby sa špecifikácie kolesa zhodovali so špecifikáciami originálnych kolies.

### ►► Výmena pneumatiky a kolesa

#### VÝSTRAHA

Nasadenie nesprávnych pneumatík na vozidlo môže ovplyvniť jeho ovládateľnosť a stabilitu. Môže to spôsobiť nehodu, pri ktorej môžete utpieť vážne alebo smrteľné zranenia.

Vždy používajte odporúčanú veľkosť a typ pneumatík (tieto informácie sú uvedené na štítku s informáciami o pneumatikách vo vozidle).

## Otáčanie pneumatík

Vzájomná výmena pneumatík v súlade s plánom údržby vedie k rovnomernejšiemu opotrebovaniu pneumatík a k predĺženiu ich životnosti.

### ■ Pneumatiky bez značiek smeru otáčania

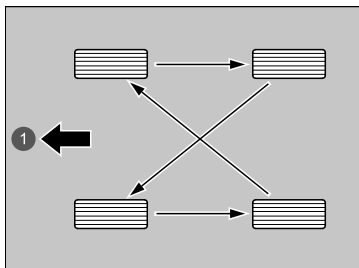

Vymeňte pneumatiky tak, ako je tu znázornené.

1 Vpredu

### ■ Pneumatiky so značkami smeru otáčania

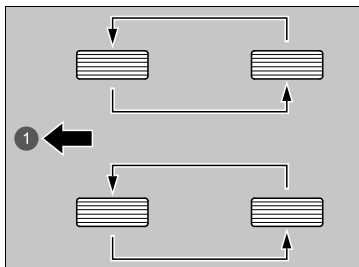

Vymeňte pneumatiky tak, ako je tu znázornené.

1 Vpredu

### ►► Otáčanie pneumatík

Pneumatiky so smerovými vzormi dezénov by sa mali otáčať iba spredu dozadu (nie zo strany na stranu). Pneumatiky so smerovým dezénom by sa mali namontovať so značkou indikácie otáčania smerom dopredu, ako je zobrazené nižšie.

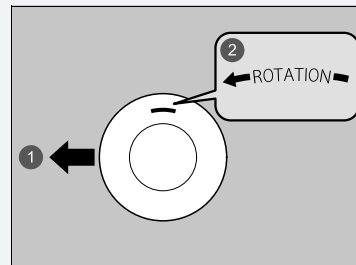

1 Vpredu

2 Značka otáčania

Po otočení pneumatík overte tlak nahustenia vo všetkých pneumatikách.

Po každej zmene usporiadania pneumatík je potrebné kalibrovať systém výstrahy poklesu tlaku v pneumatikách.

►► **Systém výstrahy poklesu tlaku v pneumatikách** Str. 392

## Výbava na jazdu po snehu

Ak jazdíte na zasnežených alebo zamrznutých cestách, nainštalujte zimné pneumatiky alebo snehové reťaze, znížte rýchlosť a udržiajte pri jazde dostatočnú vzdialenosť od vozidiel.

Obzvlášť opatrne ovládajte volant a brzdy, aby ste predišli šmyku.

Používajte snehové reťaze, zimné pneumatiky alebo univerzálne pneumatiky, keď je to potrebné alebo v prípade, že to vyžadujú zákonné predpisy.

Pri montáži si pozrite nasledujúce body.

Zimné pneumatiky:

- Vyberte veľkosť a rozsah zaťaženia, ktoré sa zhodujú s originálnymi pneumatikami.
- Namontujte pneumatiky na všetky štyri kolesá.

Snehové reťaze:

- Pred zakúpením akéhokoľvek typu reťazí pre vaše vozidlo sa poraďte s predajcom.
- Namontujte ich iba na predné pneumatiky.
- Keďže toto vozidlo má obmedzený priestor medzi podvozkom a pneumatikami, dôrazne odporúčame používať nižšie uvedené snehové reťaze:

Veľkosť originálnej pneumatiky*1	Typ reťaze
225/50R18	RUD innove8 HYBRID 4718376

\* 1: Veľkosť originálnych pneumatík je uvedená na štítku s informáciami o pneumatikách na stĺpiku dverí na strane vodiča.

- Pri montáži dodržiavajte pokyny výrobcu reťazí. Namontujte ich čo najpevnejšie.
- Skontrolujte, či sa reťaze nedotýkajú brzdových vedení alebo zavesenia.
- Jazdite pomaly.

### ►► Výbava na jazdu po snehu

## ⚠ VÝSTRAHA

Používanie nesprávnych reťazí alebo nesprávne nainštalovaných reťazí môže poškodiť brzdové vedenia a spôsobiť nehodu, pri ktorej môžete utrpieť vážne alebo smrteľné zranenia.

Dodržiavajte všetky pokyny týkajúce sa výberu a použitia snehových reťazí, ktoré sú uvedené v tejto užívateľskej príručke.

### POZNÁMKA

Pomôcky na zlepšenie záberu, ktoré majú nesprávnu veľkosť alebo sú nesprávne nainštalované, môžu poškodiť brzdové vedenia, zavesenie, karosériu a kolesá vozidla. Zastavte v prípade, že narážajú do akejkoľvek časti vozidla.

Ak sa podľa legislatívy EÚ týkajúcej sa pneumatík používajú zimné pneumatiky, je nevyhnutné upevniť štítok s maximálnou povolenou rýchlosťou zimných pneumatík do zorného poľa vodiča, ak je povolená maximálna konštrukčná rýchlosť vozidla vyššia ako povolená maximálna rýchlosť zimných pneumatík. Tento štítok získate od predajcu pneumatík. V prípade akýchkoľvek otázok sa obráťte na predajcu.

Keď namontujete snehové reťaze, dodržujte pokyny výrobcu reťazí ohľadom prevádzkových obmedzení vozidla.

Snehové reťaze používajte výlučne v prípade núdze alebo vtedy, keď zákonné predpisy vyžadujú ich použitie počas prejazdu určitou oblasťou.

Počas jazdy so snehovými reťazami na snehu alebo ľade jazdite opatrnejšie. S nasadenými snehovými reťazami môže byť vozidlo ťažšie ovládateľné než v prípade použitia kvalitných zimných pneumatík bez snehových reťazí.

Ak je vaše vozidlo vybavené letnými pneumatikami, majte na pamäti, že tieto pneumatiky nie sú určené na jazdu v zime. Viac informácií vám poskytne predajca.

## Kontrola 12-voltového akumulátora

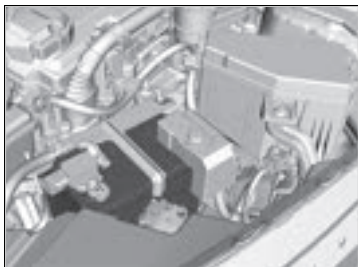

Stav akumulátora monitoruje snímač umiestnený na zápornej svorke akumulátora. Ak sa vyskytne problém s týmto snímačom, v rozhraní s informáciami pre vodiča sa zobrazí výstražná správa. Ak k tomu dôjde, nechajte vozidlo skontrolovať u predajcu.

Mesačne kontrolujte svorky akumulátora, či sa na nich nevyskytla korózia.

Ak sa akumulátor vozidla odpojil alebo vybil:

- Audiosystém je vypnutý.
  - ➔ **Opätovná aktivácia audiosystému** Str. 247
- Hodiny sú vynulované.
  - ➔ **Hodiny** Str. 150
  - ➔ **Nastavenie hodín** Str. 266

### Typ vozidla s pravostranným riadením

- Systém imobilizéra je potrebné resetovať.
  - ➔ **Indikátor systému imobilizéra** Str. 113

### 12-voltový akumulátor

#### **⚠ VÝSTRAHA**

Počas normálnej prevádzky z akumulátora uniká výbušný vodíkový plyn.

Iskra alebo otvorený plameň môžu spôsobiť výbuch akumulátora, dostatočne silný na to, aby spôsobil smrť alebo vážne zranenie.

Všetky zdroje iskier, plamene a dymiace materiály musia byť v bezpečnej vzdialenosti od akumulátora.

Používajte ochranný odev a štít na tvár alebo zverte údržbu akumulátora skúsenému mechanikovi.

#### **⚠ VÝSTRAHA**

Akumulátor obsahuje kyselinu sírovú (elektrolyt), ktorá je mimoriadne korozívna a jedovatá.

Vniknutie elektrolytu do očí alebo na pokožku môže spôsobiť závažné popáleniny. Počas práce s akumulátorom alebo v jeho blízkosti používajte ochranný odev a ochranu očí.

Požitie elektrolytu bez okamžitej následnej záchranej akcie môže viesť k smrteľnej otrave.

**UCHOVÁVAJTE MIMO DOSAHU DETÍ**



#### 12-voltový akumulátor

##### **Núdzové postupy**

Oči: Vyplachujte zasiahnuté miesto vodou z pohára alebo inej nádoby po dobu najmenej 15 minút. (Voda pod tlakom môže spôsobiť zranenie očí.) Okamžite sa spojte s lekárom.

Pokožka: Vyzlečte si znečistený odev. Oplachujte zasiahnuté miesto veľkým množstvom vody. Okamžite sa spojte s lekárom.

Požitie: Vypite vodu alebo mlieko. Okamžite sa spojte s lekárom.

Ak nájdete koróziu, vyčistíte svorky akumulátora pomocou roztoku vody a prášku na pečenie. Vyčistíte svorky vlhkou handričkou. Vysušte akumulátor handrou/ uterákom. Natrite svorky mazivom, aby sa predišlo vzniku korózie v budúcnosti.

Pri výmene akumulátora musí mať náhradný akumulátor rovnaké parametre.

Ďalšie informácie získate od predajcu.

## Nabíjanie 12-voltového akumulátora

Odpojte obidva káble akumulátora, aby ste zabránili poškodeniu elektrického systému vozidla. Vždy najprv odpojte záporný kábel (-) a pripojte ho znova ako posledný.

### 12-voltový akumulátor

Po opätovnom pripojení 12-voltového akumulátora a prepnutí režimu napájania do polohy ZAPNUTÉ sa môžu rozsvietiť indikátory adaptívneho tempomatu (ACC) s funkciou sledovania vozidiel pri nízkych rýchlostiach, asistenčného systému stability vozidla (VSA), vypnutia asistenčného systému stability vozidla (VSA), bezpečnostnej podpory (oranžový) a nízkeho tlaku v pneumatikách/systému výstrahy poklesu tlaku v pneumatikách spolu s hlásením v rozhraní s informáciami pre vodiča.

Prejdite krátku vzdialenosť rýchlosťou vyššou ako 20 km/h. Indikátor by mal zhasnúť. Ak hlásenie nezmizne, nechajte vozidlo skontrolovať u predajcu.

## Výmena 12-voltového akumulátora

Keď odpájate a vymieňate 12-voltový akumulátor, počas kontroly akumulátora vždy dodržiavajte pokyny o bezpečnosti údržby a výstrahy, aby ste obmedzili možné riziká.

➤ **Bezpečnosť údržby** Str. 501

➤ **Kontrola 12-voltového akumulátora** Str. 546

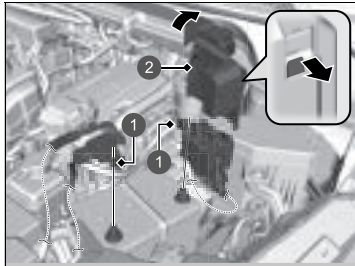

- ❶ Matica
- ❷ Kryt

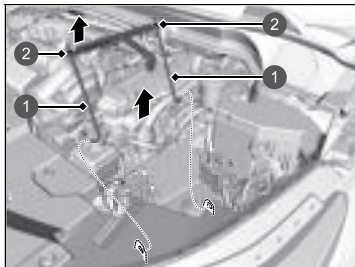

- ❶ Podpera
- ❷ Matica

1. Nastavte režim napájania VOZIDLO VYPNUTÉ. Otvorte kapotu.
2. Povoľte maticu na zápornom kábli akumulátora a potom odpojte kábel od zápornej svorky (-).
3. Otvorte kryt kladnej svorky akumulátora. Povoľte maticu na kladnom kábli akumulátora a potom odpojte kábel od kladnej svorky (+).
4. Pomocou kľúča povoľte maticu na každej strane konzoly akumulátora.
5. Vytiahnite dolný koniec každej podpery akumulátora von z otvoru podstavca akumulátora a demontujte konzolu akumulátora a podpery.

### ►► Výmena 12-voltového akumulátora

#### POZNÁMKA

Nesprávne zlikvidovaný akumulátor môže byť škodlivý pre životné prostredie a ľudské zdravie. Vždy si overte miestne predpisy pre likvidáciu akumulátora.

Tento symbol na akumulátore znamená, že tento produkt sa nesmie likvidovať ako domový odpad.



Ak chcete nainštalovať nový akumulátor, postupujte podľa vyššie uvedeného postupu v obrátenom poradí.

Vždy najprv odpojte záporný kábel (-) a pripojte ho znova ako posledný.

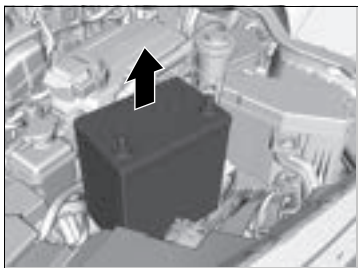

6. Opatrne vytiahnite akumulátor.

## Štítky na akumulátore



### Štítky na akumulátore

#### NEBEZPEČENSTVO

- Plameň a iskry musia byť v bezpečnej vzdialenosti od akumulátora. V akumulátore sa vytvára výbušný plyn, ktorý môže spôsobiť výbuch.
- Počas manipulácie s akumulátorom používajte ochranu očí a gumové rukavice, aby ste predišli riziku popálenia alebo straty zraku v dôsledku zásahu elektrolytom akumulátora.
- Za žiadnych okolností nedovoľte deťom manipulovať s akumulátorom. Zabezpečte, aby všetky osoby, ktoré manipulujú s akumulátorom, vedeli o prípadných rizikách a pri manipulácii postupovali správne.
- S elektrolytom akumulátora manipulujte mimoriadne opatrne, pretože obsahuje roztok kyseliny sírovej. Kontakt elektrolytu s očami alebo pokožkou môže spôsobiť stratu zraku alebo popáleniny.
- Pred začatím manipulácie s akumulátorom si dôkladne prečítajte túto príručku a snažte sa jej porozumieť. V opačnom prípade môže dôjsť k zraneniu osôb a poškodeniu vozidla.
- Akumulátor nepoužívajte, ak je hladina elektrolytu v akumulátore na značke minimálnej úrovne alebo pod ňou. Používanie akumulátora s nízkou hladinou elektrolytu môže spôsobiť výbuch a následné vážne zranenia.

## Výmena batérie diaľkového ovládania

Ak sa po stlačení tlačidla nerozsvieti indikátor, vymeňte batériu.

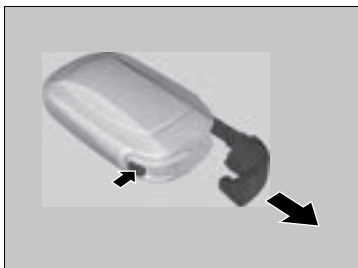

### Typ batérie: CR2032

1. Odpojte zabudovaný kľúč.
  - ▶ Úchop kľúča obalte tkaninou, aby ste predišli poškriabaniu tlačidla diaľkového ovládania.
  - ▶ Kryt odpájajte opatrne aby ste nestratili tlačidlá.
2. Odpojte hornú polovicu krytu opatrným vypáčením okraja pomocou kľúča.

### ⓘ Výmena batérie diaľkového ovládania

## ⚠ ⚠ VÝSTRAHA

### NEBEZPEČENSTVO CHEMICKÉHO POPÁLENIA

Batéria, ktorá zabezpečuje energiu diaľkového ovládača, môže v prípade prehltnutia spôsobiť vážne vnútorné popáleniny alebo dokonca smrť. Vždy uchovávajte nové a použité batérie mimo dosahu detí.

Ak máte podozrenie, že dieťa prehltlo batériu, okamžite vyhľadajte lekársku pomoc.

**POZOR:** Pri nesprávnej výmene batérie hrozí nebezpečenstvo výbuchu. Vymieňajte len za rovnaký alebo ekvivalentný typ.

**POZOR:** Počas používania, skladovania alebo prepravy nevystavujte zdrojom nadmerne vysokej teploty, ako je slnečné žiarenie, oheň a pod., v dôsledku čoho môže dôjsť k výbuchu alebo úniku horľavých kvapalín alebo plynov.

**POZOR:** Batériu nevhadzujte do ohňa ani do horúcej pece, ani ju mechanicky nedrvtvte ani nerezte, takého zaobchádzanie môže spôsobiť explóziu.

**POZOR:** Nevystavujte extrémne nízkemu tlaku vzduchu vo vysokej nadmorskej výške, takého zaobchádzanie môže spôsobiť výbuch alebo únik horľavých kvapalín alebo plynov.

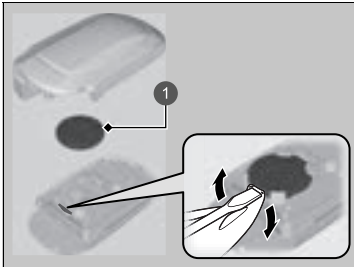

1 Batéria

3. Pomocou plochého skrutkovača vyberte batériu vypáčením na okraji. Vložte batériu so správnou polaritou.
  - Plochý skrutkovač obalte tkaninou, aby ste predišli poškrabaniu diaľkového ovládania.

#### ► Výmena batérie diaľkového ovládania

Vedľa tlačidla akumulátora sa nachádza výstražná značka\*.

#### POZNÁMKA

Nesprávne zlikvidovaná batéria môže poškodiť životné prostredie. Vždy si overte miestne predpisy pre likvidáciu akumulátora.

Tento symbol na akumulátore znamená, že tento produkt sa nesmie likvidovať ako domový odpad.



Náhradné batérie sú k dispozícii v obchodoch alebo u predajcu.

\* Nie je k dispozícii u všetkých modelov

## Klimatizácia

Na to, aby systém klimatizácie fungoval správne a bezpečne, údržbu systému chladiva by mal vykonávať iba kvalifikovaný technik.

Výparník klimatizácie (chladiacu špirálu) nikdy neopravujte ani ho nikdy nevymieňajte za výparník z ojazdeného vozidla alebo z vozidla rozobratého na súčiastky.

### » Údržba systému klimatizácie

#### POZNÁMKA

Vyparujúce sa chladivo môže poškodzovať životné prostredie.

S cieľom predísť vyparovaniu chladiva nikdy nevymieňajte výparník vo vozidle za výparník z ojazdeného vozidla alebo z vozidla rozobratého na súčiastky.

Chladivo v systéme klimatizácie vášho vozidla je horľavé a ak sa nedodržiavajú predpísané postupy počas údržby, môže sa vznietiť.

Štítkov klimatizácie sa nachádza pod kapotou:

➤ **Bezpečnostné štítky** Str. 99

➤ **Technické údaje** Str. 610



 : Upozornenie

 : Horľavé chladivo

 : Vyžaduje údržbu kvalifikovaným technikom

 : Klimatizačný systém



## Prachový a peľový filter

### ■ Kedy je potrebné vymeniť prachový a peľový filter

Prachový a peľový filter vymieňajte podľa plánu údržby odporúčaného pre toto vozidlo. V prípade jász s vozidlom v prašnom prostredí odporúčame meniť tento filter častejšie.

📄 **Plán údržby\*** Str. 509

### ■ Spôsob výmeny prachového a peľového filtra

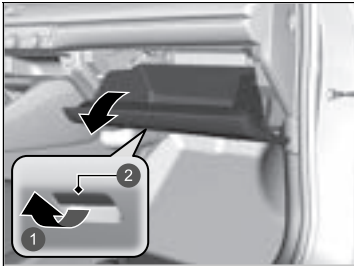

1. Otvorte odkladaciu schránku v palubnej doske.

- 1 Potiahnite
- 2 Rukoväť

#### ☒ Prachový a peľový filter

Ak sa prietok vzduchu zo systému klimatizácie výrazne obmedzí a okná sa ľahko zahmlievajú, môže byť potrebné vymeniť filter.

Prachový a peľový filter zachytáva peľ, prach a ďalšie nečistoty vo vzduchu.

Ak neviete vymeniť prachový a peľový filter, požiadajte o výmenu predajcu.

\* Nie je k dispozícii u všetkých modelov

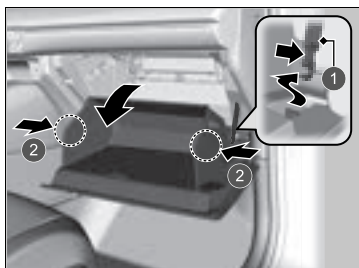

- 1 Zarážka
- 2 Príchytky

2. Stlačte zarážku na odkladacej schránke v palubnej doske na strane spolujazdca a odpojte ju od odkladacej schránky v palubnej doske.
3. Odpojte dve príchytky zatlačením na panel na obidvoch stranách.
4. Úplne vyklopte odkladaciu schránku v palubnej doske.

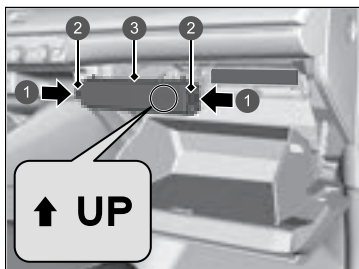

- 1 Zatlačte
- 2 Príchytky
- 3 Kryt

5. Zatlačte na príchytky na rohoch krytu puzdra filtra a odpojte ho.

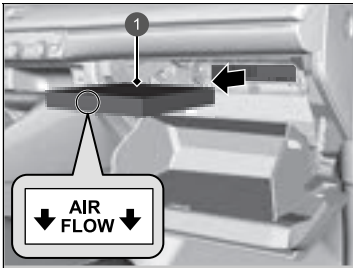

❶ Prachový a peľový filter

6. Vytiahnite filter z puzdra.
7. Nainštalujte nový filter do puzdra.
  - Stranu označenú šípkou **AIR FLOW** otočte nadol.

## Starostlivosť o interiér

Skôr ako použijete handru, povysávajújte prach vysávačom. Na odstránenie špiny použijte vlhkú handričku namočenú v teplej vode s malým množstvom čistiaceho prostriedku. Zvyšky čistiaceho prostriedku odstráňte čistou handričkou.

### Čistenie bezpečnostných pásov

Na čistenie bezpečnostných pásov použijte jemnú kefu namočenú v teplej vode s malým množstvom čistiaceho prostriedku. Nechajte pásy vyschnúť na vzduchu. Pomocou čistej handričky utrite ukotvenia bezpečnostných pásov.



1 Držiak

### Starostlivosť o interiér

Nerozlejte vo vozidle tekutiny. Ak sa dostane tekutina do kontaktu s elektrickými zariadeniami a systémami, hrozí riziko ich poruchy.

Na elektrické zariadenia, ako sú zvukové zariadenia a spínače, nepoužívajte silikónové spreje. V opačnom prípade hrozí riziko poruchy uvedených zariadení alebo vzniku požiaru vnútri vozidla.

Ak neúmyselne použijete silikónový sprej na elektrické zariadenia, požiadajte predajcu o radu.

V závislosti od zloženia môžu chemické látky a tekuté aromatické zlúčeniny spôsobiť stratu farby, záhyby a trhliny na živicových súčiastiach a textíliách. Nepoužívajte zásadité alebo organické rozpúšťadlá, ako sú benzén alebo benzín.

Po použití chemických látok ich jemne utrite suchou handričkou.

Neukladajte použité handričky na živicové súčasti alebo textílie na dlhšiu dobu bez umytia.

Dbajte na to, aby ste nerozliali tekutý osviežovač vzduchu.

## ■ Čistenie okna

Utrite pomocou čističa skla.

### ■ Okno rezané super UV/IR rezom

Predné bočné okná sú laminované UV a/alebo IR fóliou. Pri čistení vnútornej strany okien používajte mäkkú navlhčenú utierku.

## ■ Podlahové rohože (voliteľné)

Podlahové rohože vodiča a spolujazdca vpredu sú ukotvené v podlahe, aby sa neposúvali dopredu. Rohože po vyčistení správne umiestnite späť. Na ukotvenú rohož neukladajte ďalšie podlahové rohože.

## ■ Údržba pravej kože \*

Správne čistenie kože:

1. Najprv odstráňte nečistoty alebo prach pomocou vysávača alebo jemnej suchej handričky.
2. Kožu čistite jemnou handričkou navlhčenou v roztoku pozostávajúceho z 90 % vody a 10 % neutrálneho mydla.
3. Čistou vlhkou handričkou utrite všetky zvyšky mydla.
4. Zotrite zvyšnú vodu a nechajte kožu vyschnúť na vzduchu v tieni.

\* Nie je k dispozícii u všetkých modelov

### ▶▶ Čistenie okna

Drôty sú vedené vo vnútri zadného okna. Utrite suchou handričkou v rovnakom smere, ako smerujú drôty, aby ste ich nepoškodili.

Dávajte pozor, aby ste nerozliali tekutiny, napríklad vodu alebo čistiaci prostriedok na sklo, na prednú širokouhlú kameru, na dažďový/svetelný snímač ani v ich okolí.

Aby ste zaistili životnosť filmu rezaného UV a/alebo IR rezom, predchádzajte:

- Otváraniu a zatváraniu okien keď sú znečistené špinou alebo inými nečistotami.
- Použitiu čistiaceho prostriedku na sklo, ktorý obsahuje leštiace látky, vosk alebo čistiace prostriedky.

### ▶▶ Podlahové rohože (voliteľné)

Ak používate podlahové rohože, ktoré neboli pôvodne súčasťou výbavy vozidla, uistite sa, že sú určené pre vaše vozidlo, správne sedia a sú bezpečne upevnené podlahovými ukotveniami. Správne umiestnite podlahové rohože zadných sedadiel. Nesprávne umiestnené podlahové rohože môžu narušať funkčnosť predných sedadiel.

### ▶▶ Údržba pravej kože \*

Nečistoty a prach je dôležité čo najskôr vyčistiť alebo zotrieť. Rozliata tekutina môže vsiaknuť do kože a vytvoriť škvrny. Nečistoty a prach môžu spôsobiť odieranie kože. Okrem toho pamätajte na to, že niektoré odevy tmavých farieb sa môžu vtierať do kožených sedadiel a zmeniť tým ich farbu alebo vytvoriť škvrny.

## Starostlivosť o vonkajšie časti

Po jazde oprášte karosériu vozidla. Pravidelne kontrolujte výskyt škrabancov na lakovaných povrchoch vozidla. Škrabanec na lakovanom povrchu môže spôsobiť koróziu karosérie. Ak nájdete škrabanec, hneď ho opravte.

### Umývanie vozidla

Vozidlo pravidelne umývajte. Vozidlo umývajte častejšie, ak ho používate v nasledujúcich podmienkach:

- Ak jazdíte na cestách, ktoré sa solia.
- Ak jazdíte pri pobreží mora.
- Ak nájdete na lakovaných povrchoch asfalt, sadze, vtáči trus, hmyz alebo miazgu stromu.

### Používanie automatizovanej umývačky vozidiel

- Dodržiavajte pokyny uvedené na automatizovanej umývačke vozidiel.
- Sklopte spätné zrkadlá.
- V modeloch vybavených funkciou automatického prerušovaného stierania vypnite stierače.

### Používanie vysokotlakových čistiacich zariadení

- Dodržujte dostatočnú vzdialenosť medzi čistiacimi dýzami a karosériou vozidla.
- Pozornosť venujte najmä oblastiam okolo okien. Státie príliš blízko môže spôsobiť vniknutie vodu do vnútra vozidla.
- Nestriekajte vodu pod vysokým tlakom do priestoru motora. Namiesto toho použite slabý prúd vody a jemný čistiaci prostriedok.

### Umývanie vozidla

Nestriekajte vodu do sacích vzduchových otvorov. Môže to spôsobiť poruchu.

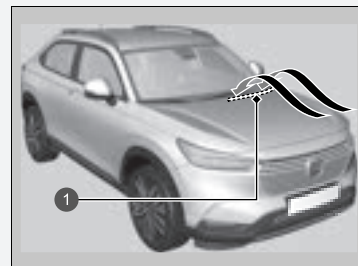

1 Sacie vzduchové otvory

## Použitie vosku

Kvalitná vrstva vosku na automobilové karosérie chráni lak vozidla pred poveternosnými vplyvmi. Vosk sa po čase stratí a lak vozidla bude znova vystavený pôsobeniu poveternostných vplyvov, preto v prípade potreby zopakujte voskovanie.

## Údržba nárazníkov a iných súčastí pokrytých živcou

Ak sa dostane na živicové súčasti benzín, olej, chladiaca kvapalina alebo kvapalina akumulátora, môžu zostať na povrchu škrvny alebo sa náter bude lúpať. Zasiahnuté časti ihneď utrite mäkkou handrou a čistou vodou.

## Čistenie okna

Utrite pomocou čističa skla.

### Sklo odpudzujúce vodu\*

Predné bočné okná sú vybavené sklami s vlastnosťou odpudzovania vody, ktorá rozptyľuje vodu do kvapôčok. Ak chcete predné bočné okná očistiť, umyte ich vodou alebo ich utrite mäkkou vlhkou handričkou.

Použitie čistiaceho prostriedku na sklo môže rozptyľovanie vody na repelentných sklách dočasne znefunkčniť. Opláchnutie skiel vodou môže spôsobiť, že sa ich repelentná schopnosť obnoví. Ak zistíte, že sklo prestalo rozptyľovať vodu, poraďte sa s predajcom/ servisom.

## » Použitie vosku

### POZNÁMKA

Chemické rozpúšťadlá a silné čističe môžu poškodiť lak a kovové a plastové časti vozidla. Rozliate látky okamžite utrite.

## » Údržba nárazníkov a iných súčastí pokrytých živcou

Ak chcete opraviť lakovaný povrch živicových súčastí, obráťte sa na predajcu, ktorý vám poradí správny materiál na vykonanie povrchového ošetrovania.

## » Čistenie okna

### Modely s repelentným sklom

Ak chcete, aby repelentný efekt vody vydržal dlhšie, postupujte nasledovne:

- Predné bočné okná neotvárajte a nezatvárajte, keď sú znečistené.
- Nepoužívajte čistič skla s leštiacimi zlúčeninami, voskom alebo čistiacim prostriedkom.
- Námrazu na oknách neoškrabávajte kovovým nástrojom.
- Pred použitím automatickej umývačky odstráňte z okien hrubšie znečistenie.

\* Nie je k dispozícii u všetkých modelov

## ■ Údržba hliníkových kolies

Hliník je náchylný na opotrebovanie spôsobené soľou a inými znečisťujúcimi látkami na ceste. V prípade potreby čo najskôr zotrite tieto látky špongiou a jemným čistiacim prostriedkom. Nepoužívajte tvrdú kefu ani agresívne chemikálie (vrátane niektorých bežne dostupných čistiacich prostriedkov na čistenie kolies). Tie môžu poškodiť ochrannú vrstvu hliníkových kolies a spôsobiť koróziu. V závislosti od typu povrchovej úpravy môžu kolesá okrem toho stratiť lesk alebo môžu vyzeráť ako obrúsené. Kolesá utrite do sucha handrou, kým sú ešte mokré, aby na nich neostali škvrny po vode.

## ■ Zahmlené šošovky exteriérových svetiel

Vnútna časť skiel vonkajších svetiel (svetlomety, brzdové svetlá a pod.) sa môže po jazde v daždi alebo po umytí vozidla dočasne zahmlieť. Orosenie sa môže vytvoriť aj vnútri šošoviek, ak je rozdiel medzi teplotou prostredia a teplotou vnútri šošovky veľmi vysoký (podobne ako sa zahmlia okná vozidla počas dažďa). Ide o bežné javy, ktoré nepredstavujú chyby vo vyhotovení exteriérových svetiel.

V dôsledku konštrukčných vlastností šošoviek sa môže na povrchu ich rámov hromadiť vlhkosť. Ani v tomto prípade nejde o poruchu.

Ak si však všimnete nahromadenie veľkého množstva vody alebo veľké kvapky vnútri skiel, nechajte vozidlo skontrolovať u predajcu.



## Hydrofilné zrkadlo \*

Povrch bočných zrkadiel vášho vozidla je pokrytý hydrofilným povlakom. Keď hydrofilnosť zrkadiel začne slabnúť, postupujte podľa nasledujúcich krokov.

1. Bočné zrkadlá opláchnite vodou a odstráňte nečistoty.
2. Očistite zrkadlá čistou vlhkou handričkou.
  - Ak nemôžete odstrániť nečistoty, použite originálny prostriedok na čistenie okien alebo neutrálny čistiaci prostriedok pre domácnosť a opláchnite dostatočným množstvom vody.
3. Zrkadlá vystavte slnečnému žiareniu na päť až deväť hodín.

## Nafarbenie vozidla

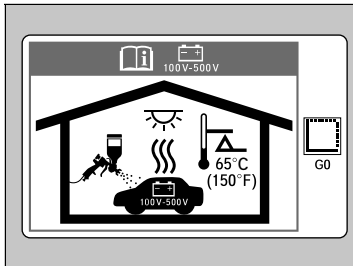

Vysoká teplota môže poškodiť vysokonapäťovú batériu používanú na napájanie elektromotora. Pri farbení vozidla vo vyhrievanej lakovni sa uistite, že teplota nepresiahne hodnotu 65°C.

## Hydrofilné zrkadlo \*

### POZNÁMKA

Ak chcete hydrofilnosť zrkadiel udržať,

- Na povrch zrkadla neaplikujte vosk ani prostriedky odpudzujúce vodu.
- Zrkadlá neutierajte drsnou handričkou alebo abrazívnym čistiacim prostriedkom.

\* Nie je k dispozícii u všetkých modelov

## Príslušenstvo

Pri inštalácii príslušenstva skontrolujte nasledovné skutočnosti:

- Neinštalujte príslušenstvo na čelné sklo. Môže obmedzovať výhľad a spomaliť vašu reakciu na jazdné podmienky.
- Na miesta označené nápisom SRS Airbag, na bočné a zadné strany predných sedadiel, na bočné a predné stĺpiky ani v blízkosti bočných okien neinštalujte žiadne príslušenstvo.  
Príslušenstvo nainštalované na týchto miestach môže rušiť prevádzku airbagov vozidla alebo môže pri nafúknutí airbagov vraziť do vás alebo vašich spolujazdcov.
- Elektronické príslušenstvo nesmie preťažovať elektrické obvody alebo obmedzovať správnu prevádzku vozidla.  
 **Poistky** Str. 600
- Pred inštaláciou elektronického príslušenstva nechajte inštalátora, aby požiadal o pomoc predajcu. Ak je to možné, nechajte predajcu skontrolovať hotovú inštaláciu.

### Príslušenstvo a úpravy

#### **VÝSTRAHA**

Nesprávne príslušenstvo alebo úpravy ovplyvňujú jazdné vlastnosti vozidla, jeho stabilitu a výkon a môžu viesť k nehodám s vážnymi alebo smrteľnými zraneniami.

Dodržiujte všetky pokyny ohľadom príslušenstva a úprav, ktoré sú uvedené v tejto používateľskej príručke.

#### **VÝSTRAHA**

Použitie nesprávne navrhnutých, skonštruovaných alebo vyrobených zostáv vysokonapäťovej batérie by mohlo spôsobiť požiar vo vašom vozidle.

Požiar vozidla by mohol spôsobiť náraz alebo zranenie.

Vo vozidle používajte iba originálnu zostavu vysokonapäťovej batérie Honda alebo jej ekvivalent.

## Úpravy

Neupravujte vozidlo spôsobom, ktorý môže ovplyvniť jeho riadenie, stabilitu alebo spoľahlivosť, ani neinštalujte diely a príslušenstvo, ktoré nie sú od spoločnosti Honda a mohli by mať podobné účinky.

Aj drobné úpravy systémov vozidla môžu mať vplyv na celkový výkon vozidla. Vždy dbajte na to, aby bolo vybavenie správne nainštalované a udržiavané, a nevykonávajte žiadne úpravy vozidla a jeho systémov, ktoré by mohli spôsobiť nesúlad vášho vozidla s predpismi vašej krajiny alebo miestnymi predpismi.

Palubný diagnostický port (konektor OBD-II/SAE J1962), nainštalovaný v tomto vozidle, je určený na používanie so zariadeniami na diagnostiku systému automobilu alebo inými zariadeniami schválenými spoločnosťou Honda. Používanie iných typov zariadení môže nepriaznivo ovplyvniť elektronické systémy vozidla alebo ovplyvniť ich fungovanie, čo môže mať za následok poruchu systému, vybitie akumulátora alebo iné neočakávané problémy.

Neupravujte ani sa nepokúšajte opravovať vysokonapäťové hybridné napájacie systémy vášho vozidla alebo inak upravovať elektrické systémy vozidla. Demontáž alebo úprava elektrického zariadenia môže mať za následok haváriu alebo požiar.

Ak budete niekedy potrebovať vymeniť vysokonapäťovú batériu vo vozidle po uplynutí záruky, dôrazne odporúčame používať iba originálnu zostavu vysokonapäťovej batérie Honda. Originálne zostavy vysokonapäťovej batérie Honda sú navrhnuté tak, aby spolupracovali s hybridným systémom elektrického napájania vozidla, a boli navrhnuté, skonštruované a vyrobené tak, aby sa predišlo nadmernému nabíjaniu. Neoriginálne zostavy vysokonapäťovej batérie nemusia byť podobne navrhnuté, skonštruované a vyrobené a inštalácia takýchto zostáv by mohla viesť k nadmernému nabíjaniu, požiarom, strate napájania alebo iným podmienkam, ktoré by mohli zvýšiť pravdepodobnosť havárie alebo zranenia.

### Príslušenstvo a úpravy

Správne nainštalované mobilné telefóny, alarmy, vysielачky, rádiové antény a audiosystémy s malým výkonom by nemali narušovať počítačom riadené systémy vozidla (napríklad airbagy a protiblokovací brzdový systém).

Na zaistenie správnej prevádzky vozidla odporúčame používať originálne príslušenstvo od spoločnosti Honda.



# Zvládanie neočakávaných situácií

Táto kapitola opisuje, ako zvládať neočakávané problémy.

<b>Nástroje</b>	
Typy nástrojov.....	568
<b>Ak dostanete defekt</b>	
Dočasná oprava pneumatiky s defektom.....	569
<b>Manipulácia so zdvihákom.....</b>	582
<b>System napájania sa nespustí</b>	
Kontrola postupu.....	583
Ak je slabá batéria diaľkového ovládača bezklúčového otvárania.....	584
System núdzového napájania je zapnutý.....	585
Núdzové vypnutie systému napájania.....	586
<b>Ak je 12-voltová batéria vybitá.....</b>	587
<b>Radiaca páka sa nedá pohnúť.....</b>	590

<b>Prehrievanie</b>	
Ako zvládnuť prehrievanie.....	591
<b>Indikátor, rozsvieti sa/bliká</b>	
Ak sa zobrazí upozornenie Nízky tlak motorového oleja.....	593
Ak sa rozsvieti indikátor systému nabjania 12-voltového akumulátora.....	593
Ak sa zobrazí upozornenie Znížená účinnosť zastavenia.....	594
Ak sa rozsvieti alebo bliká indikátor poruchy.....	594
Ak sa rozsvieti alebo bliká indikátor brzdového systému (červený).....	595
Ak sa rozsvieti indikátor systému elektrického posilňovača riadenia (EPS).....	596

Ak sa rozsvieti alebo bliká indikátor brzdového systému (červený) a súčasne sa rozsvieti indikátor brzdového systému (oranžový).....	597
Ak sa rozsvieti alebo začne blikať indikátor nízkeho tlaku v pneumatikách/systému výstrahy poklesu tlaku v pneumatikách.....	598
Ak sa zobrazí výstraha Nízka hladina motorového oleja.....	599
<b>Poistky</b>	
Umiestnenie poistiek.....	600
Kontrola a výmena poistiek.....	605
<b>Núdzové odťahovanie.....</b>	606
<b>Ak nemôžete otvoriť dvere batožinového priestoru.....</b>	607

## Typy nástrojov

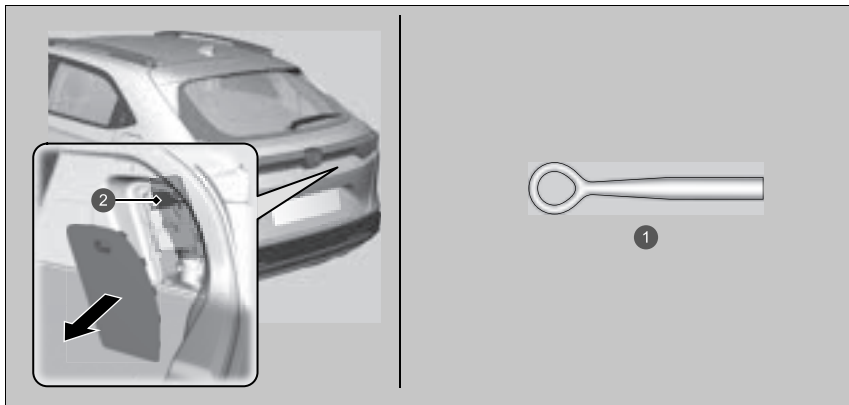

- 1 Odpojiteľný ťažný hák
- 2 Taška s náradím

### ▣ Typy nástrojov

Nástroje sú uložené v batožinovom priestore.

## Dočasná oprava pneumatiky s defektom

Ak sa v pneumatike nachádza veľký rez alebo je inak zásadne poškodená, bude potrebné vozidlo odtrhnúť. Ak je v pneumatike malý otvor defektu (napríklad v dôsledku zapichnutia klinca), môžete použiť súpravu na dočasnú opravu, aby ste sa mohli dopraviť do najbližšieho servisu a nechať si pneumatiku natrvalo opraviť.

Ak dostanete defekt počas jazdy, uchopte pevne volant a postupným brzdením znížte rýchlosť. Potom zastavte na bezpečnom mieste.

1. Zaparkujte s vozidlom na pevnom a rovnom povrchu, ktorý nie je šmyklavý, a zatiahnite parkovaciu brzdu.
2. Preradte prevodovku do polohy **P**.
3. Zapnite výstražné svetlá a nastavte režim napájania do polohy VOZIDLO VYPNUTÉ (ZÁMOK).

### Dočasná oprava pneumatiky s defektom

Táto súprava by sa nemala používať v nasledujúcich prípadoch. Namiesto toho sa obráťte na predajcu alebo asistenčnú službu a požiadajte o odtriahnutie vozidla.

- Uplynula doba použiteľnosti utesňovacej hmoty pneumatiky.
- Je prepichnutých viac pneumatík.
- Defekt/rez je väčší ako 4 mm.
- Je poškodená bočná stena pneumatiky alebo sa defekt nachádza mimo kontaktnej plochy.

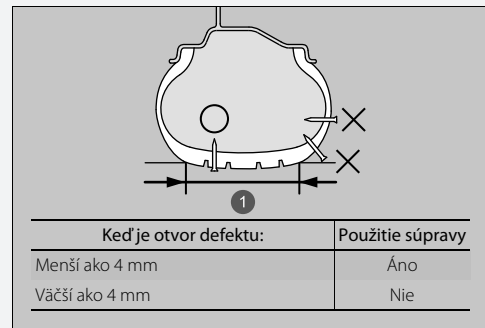

#### 1 Kontaktná plocha

- Poškodenie vzniklo v dôsledku jazdy s extrémne podhustenými pneumatikami.
- Pneumatika nesedí na ráfe kolesa.
- Ráf je poškodený.

Nevyťahujte kliniec ani skrutku, ktorá prerazila pneumatiku. Ak ich vytiahnete z pneumatiky, môže sa stať, že pneumatiku nebudete môcť opraviť pomocou súpravy.

## Príprava na dočasnú opravu pneumatiky s defektom

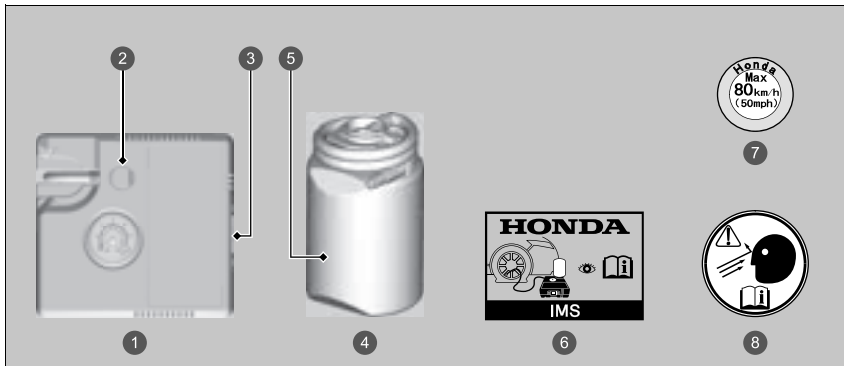

- 1 Vzduchový kompresor
- 2 Tlačidlo vypustenia vzduchu
- 3 Spínač vzduchového kompresora.
- 4 Flaša s utesňovacou hmotou
- 5 Dátum expirácie
- 6 Návod na použitie
- 7 Nálepka rýchlostného obmedzenia
- 8 Nálepka na koleso

## Príprava na dočasnú opravu pneumatiky s defektom

Keď vykonávate dočasnú opravu, dôkladne si prečítajte návod na použitie, ktorý sa dodáva spolu so súpravou.



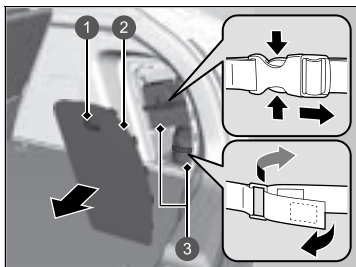

- ❶ Príchytka
- ❷ Kryt
- ❸ Súprava na opravu pneumatiky

1. Otvorte dvere batožinového priestoru.
2. Potiahnutím pútka otvorte kryt priehradky, ktorá sa nachádza na pravej strane batožinového priestoru.
3. Vyberte súpravu z úložného priestoru.
4. Položte súpravu čelnou stranou nahor na rovnú zem v blízkosti pneumatiky s defektom v dostatočnej vzdialenosti od premávky. Súpravu nekladte na jej bočnú stranu.

## ■ Vytlačenie utesňovacej hmoty a vzduchu

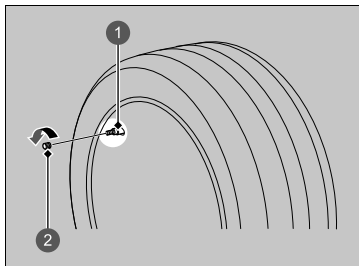

- 1 Driek ventilu pneumatiky
- 2 Uzáver ventilu

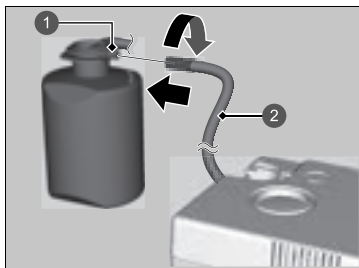

- 1 Ventil pneumatiky na fľaši
- 2 Hadica vzduchového kompresora

1. Zložte ventilový uzáver z drieku ventilu pneumatiky.

2. Zatraste fľašou s utesňovacou hmotou.
3. Pripojte hadicu vzduchového kompresora k ventilu pneumatiky na fľaši. Zaskrutkujte spoj, až kým nie je pevne dotiahnutý.

## ▶▶ Vytlačenie utesňovacej hmoty a vzduchu

### ⚠ VÝSTRAHA

Hmota na utesnenie pneumatiky obsahuje látky, ktoré sú škodlivé a ktorých požitie môže viesť k smrti.

V prípade náhodného požitia nevyvolávajte zvracanie. Vypite veľké množstvo vody a okamžite vyhľadajte lekársku pomoc.

V prípade kontaktu s pokožkou alebo očami vypláchnite zasiahnuté miesto studenou vodou a podľa potreby vyhľadajte lekára.

Fľašu s utesňovacou hmotou uchovávajúajte na miestach mimo dosahu detí.

Pri nízkych teplotách nemusí utesňovacia hmota ľahko vytekať. V takomto prípade utesňovaciu hmotu pred použitím zahrejte (približne na päť minút).

Utesňovacia hmota obsahuje latex, ktorý môže trvalo znečistiť odev a iné materiály. Počas manipulácie s utesňovacou hmotou postupujte opatrne a všetky rozliate zvyšky hmoty ihneď poutierajte.

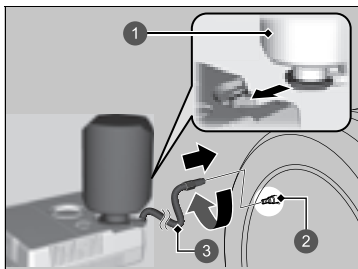

- 1 Flaša s utesňovacou hmotou
- 2 Driek ventilu pneumatiky
- 3 Hadica na utesňovaciu hmotu/ vzduch

4. Otočte flašu s utesňovacou hmotou hore dnom a upevnite ju do výrezu na vzduchovom kompresore.
5. Pripevnite hadicu na utesňovaciu hmotu/ vzduch na driek ventilu pneumatiky. Zaskrutkujte spoj, až kým nie je pevne dotiahnutý.

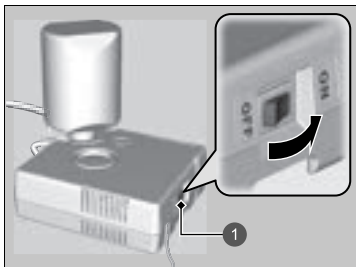
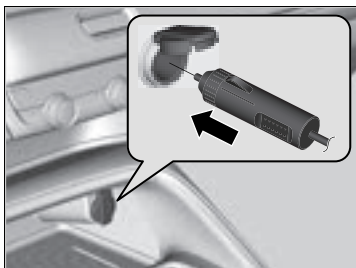

1 Spínač vzduchového kompresora.

6. Pripojte kompresor k napájacej zásuvke príslušenstva.
  - ▶ Dávajte pozor, aby ste kábel neprivreli do dverí alebo okna.
  - **Napájacia zásuvka príslušenstva** Str. 230
7. Zapnite systém napájania vozidla.
  - **Plynný oxid uhoľnatý** Str. 98
8. Zapnite vzduchový kompresor a nahustite pneumatiku.
  - ▶ Kompresor začne pneumatiku plniť utesňovacou hmotou a vzduchom.
9. Po dosiahnutí požadovaného tlaku vzduchu vypnite súpravu.
  - ▶ Skontrolujte tlakomer na vzduchovom kompresore.
  - ▶ Prečítajte si štítok na stĺpiku dverí na strane vodiča, na ktorom sú uvedené informácie o predpísanom tlaku.

#### ➤ Vytlačenie utesňovacej hmoty a vzduchu

### ⚠ VÝSTRAHA

Pri používaní motora s vozidlom v uzavretom alebo čiastočne uzavretom priestore môže dôjsť k rýchlemu nahromadeniu oxidu uhoľnatého.

Vdychovanie tohto bezfarebného plynu bez zápachu môže spôsobiť bezvedomie a dokonca aj smrť. Motor naštartujte len na zabezpečenie napájania vzduchového kompresora a len v exteriéri.

#### POZNÁMKA

Kompresor súpravy na dočasnú opravu pneumatiky nepoužívajte dlhšie než 15 minút. Kompresor sa môže prehriať a trvalo poškodiť.

Až do ukončenia vytlačenia utesňovacej hmoty sa na tlakomeri bude zobrazovať vyššia hodnota, než je skutočný tlak. Po dokončení vytlačenia utesňovacej hmoty tlak klesne a po začatí hustenia pneumatiky vzduchom začne rásť. Je to normálne. Ak chcete presne odmerať tlak vzduchu pomocou meradla, vzduchový kompresor vypnite až po dokončení vytlačenia utesňovacej hmoty.

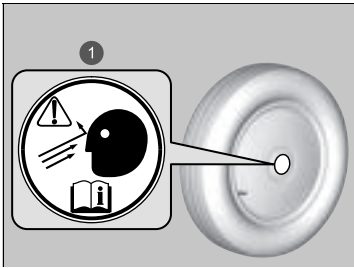

1 Nálepka na koleso

10. Odpojte konektor napájania z napájacej zásuvky príslušenstva.
11. Odskrutkujte hadicu na utesňovaciu hmotu/ vzduch z drieku ventilu pneumatiky. Nainštalujte ventilový uzáver.
12. Odpojte fľašu od vzduchového kompresora.
13. Stlačte tlačidlo vypustenia a podržte ho, kým sa hodnota na ukazovateli nevráti na 0 kPa (0 bar).
14. Nalepte nálepku na plochý povrch kolesa.
  - Povrch kolesa musí byť čistý, aby sa nálepka pevne prilepila.
15. Súpravu na opravu pneumatík uschovávajte v batožinovom priestore.

#### ►► Vytlačenie utesňovacej hmoty a vzduchu

Ak nedosiahnete požadovaný tlak do 10 minút, pneumatika môže byť príliš poškodená na to, aby bolo možné na jej opravu použiť túto súpravu, a vozidlo bude potrebné odiahnuť.

Požiadajte predajcu spoločnosti Honda o náhradnú fľašu s utesňovacou hmotou a správnu likvidáciu prázdnej fľaše.

Ak požiadate predajcu Honda alebo službu cestnej asistencie o výmenu alebo opravu vypustenej pneumatiky, informujte o použití utesňovacieho prostriedku pre pneumatiky.

Tento vzduchový kompresor je určený pre automobilovú pneumatiku. Skontrolujte prosím nasledovné skutočnosti:

- Na napájanie kompresora možno použiť len napájaciu zásuvku pre príslušenstvo s jednosmerným napätím 12 voltov.
- Kompresor súpravy na dočasnú opravu pneumatiky nepoužívajte dlhšie než 15 minút. Kompresor sa môže prehriať a trvalo poškodiť. Pri nepretržitom používaní kompresora ho nechajte vychladnúť.

## ■ Rozloženie utesňovacej hmoty v pneumatike

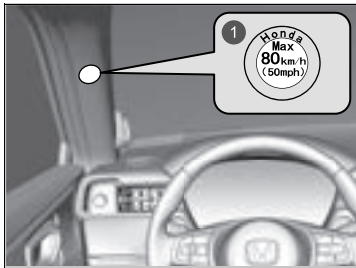

1 Nálepka rýchlostného obmedzenia

1. Nalepte nálepku rýchlostného obmedzenia na znázornené miesto.
2. Jazdite s vozidlom približne 10 minút.
  - Neprekračujte rýchlosť 80 km/h.
3. Odstavte vozidlo na bezpečnom mieste.

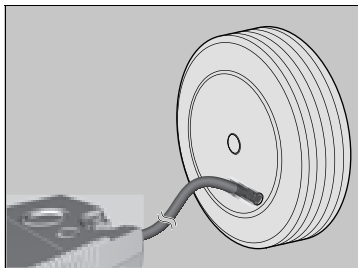

4. Znova skontrolujte tlak vzduchu pomocou meradla na vzduchovom kompresore.
  - Pri kontrole tlaku vzduchu nezapínajte vzduchový kompresor.
5. Ak je tlak vzduchu:
  - Menej než 130 kPa (1,3 bar):  
Nepridávajte vzduch a nepokračujte v jazde. Defekt je príliš vážny. Zavolajte pomoc a nechajte vozidlo odtiahnuť.
    - **Núdzové odťahovanie** Str. 606
  - Predné: 220 kPa (2,2 bar)/zadné: 210 kPa (2,1 bar) alebo viac:  
Jazdite ďalších 10 minút alebo dotedy, kým sa nedopravíte do najbližšieho servisu. Neprekračujte rýchlosť 80 km/h.
  - Ak tlak vzduchu neklesne po 10 minútach jazdy, tlak nie potrebné viac kontrolovať.

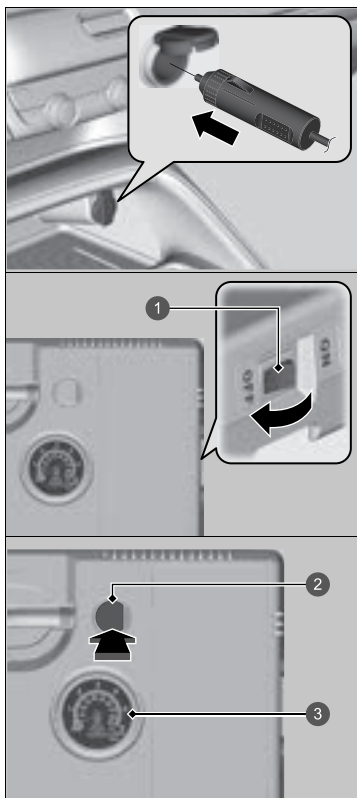

- 1 Spínač vzduchového kompresora.
- 2 Tlačidlo vypustenia vzduchu
- 3 Ukazovateľ tlaku vzduchu

- Viac ako 130 kPa (1,3 bar), ale menej ako predný: 220 kPa (2,2 bar)/zadný: 210 kPa (2,1 bar):  
Zapnite vzduchový kompresor a pneumatiku hustíte, kým tlak v pneumatikách nedosiahne predný: 220 kPa (2,2 bar)/zadný: 210 kPa (2,1 bar).

► **Vytlačenie utesňovacej hmoty a vzduchu** Str. 572

Potom opatrne jazdíte 10 minút alebo dovtedy, kým sa nedopravíte do najbližšieho servisu.

Neprekračujte rýchlosť 80 km/h.

- Tento postup je potrebné opakovať tak dlho, kým sa tlak vzduchu nedostane do požadovaného rozsahu.
6. Odpojte súpravu z napájacej zásuvky príslušenstva.
  7. Odskrutkujte hadicu na utesňovaciu hmotu/ vzduch z drieku ventilu pneumatiky. Nainštalujte ventilový uzáver.
  8. Stlačte tlačidlo vypustenia a podržte ho, kým sa hodnota na ukazovateli nevráti na 0 kPa (0 bar).
  9. Zbalte a správne uložte súpravu.

►► Rozloženie utesňovacej hmoty v pneumatike

## ⚠ VÝSTRAHA

Pri používaní motora s vozidlom v uzavretom alebo čiastočne uzavretom priestore môže dôjsť k rýchlemu nahromadeniu oxidu uhoľnatého.

Vdychovanie tohto bezfarebného plynu bez zápachu môže spôsobiť bezvedomie a dokonca aj smrť. Motor naštartujte len na zabezpečenie napájania vzduchového kompresora a len v exteriéri.



## Hustenie nedostatočne nahustenej pneumatiky

Súpravu je možné použiť na nahustenie nedostatočne nahustenej pneumatiky, ktorá nemá defekt.

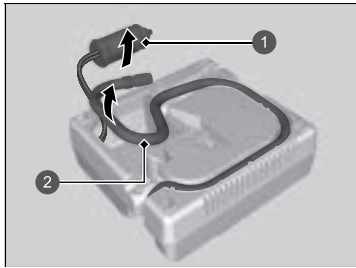

- 1 Konektor napájania
- 2 Vzduchová hadica

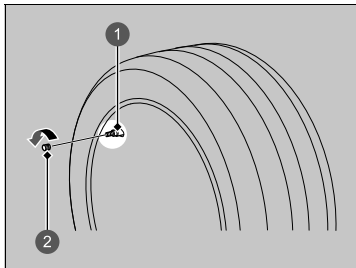

- 1 Driek ventilu pneumatiky
- 2 Uzáver ventilu

1. Vyberte súpravu z batožinového priestoru.  
 ▣ **Príprava na dočasnú opravu pneumatiky s defektom** Str. 570
2. Položte súpravu čelnou stranou nahor na rovnú zem v blízkosti pneumatiky, ktorú je potrebné nahustiť, v dostatočnej vzdialenosti od premávky. Súpravu nekladte na jej bočnú stranu.
3. Vyberte vzduchovú hadicu zo súpravy.
4. Zložte ventilový uzáver z drieku ventilu pneumatiky.

### ▣ Hustenie nedostatočne nahustenej pneumatiky

## ⚠ VÝSTRAHA

Pri používaní motora s vozidlom v uzavretom alebo čiastočne uzavretom priestore môže dôjsť k rýchlemu nahromadeniu oxidu uhoľnatého.

Vdychovanie tohto bezfarebného plynu bez zápachu môže spôsobiť bezvedomie a dokonca aj smrť. Motor naštartujte len na zabezpečenie napájania vzduchového kompresora a len v exteriéri.

### POZNÁMKA

Kompresor súpravy na dočasnú opravu pneumatiky nepoužívajte dlhšie než 15 minút. Kompresor sa môže prehriať a trvalo poškodiť.

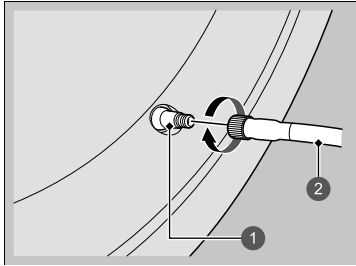

- 1 Driek ventilu pneumatiky
- 2 Vzduchová hadica

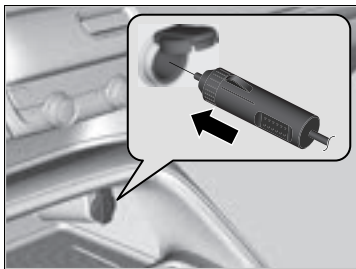

5. Pripojte vzduchovú hadicu k drieku ventilu pneumatiky. Zaskrutkujte spoj, až kým nie je pevne dotiahnutý.

6. Pripojte kompresor k napájacej zásuvke príslušenstva.  
► Dávajte pozor, aby ste kábel neprivreli do dverí alebo okna.

➤ **Napájacia zásuvka príslušenstva**

Str. 230

7. Zapnite systém napájania vozidla.

➤ **Plynný oxid uhoľnatý** Str. 98

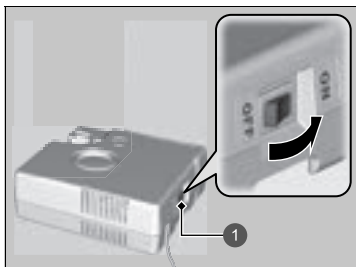

1 Spínač vzduchového kompresora.

8. Zapnite tlačidlo vzduchového kompresora a nahustite pneumatiku.
  - ▶ Kompresor začne tlačiť vzduch do pneumatiky.
  - ▶ Ak ste naštartovali motor, počas hustenia pneumatiky ho nechajte našartovaný.
9. Nahustite pneumatiku na predpísaný tlak vzduchu.
10. Vypnite súpravu.
  - ▶ Skontrolujte tlakomer na vzduchovom kompresore.
  - ▶ V prípade nadmerného nahustenia stlačte tlačidlo zníženia tlaku.
11. Odpojte konektor napájania z napájacej zásuvky príslušenstva.
12. Odskrutkujte vzduchovú hadicu z drieku ventilu pneumatiky. Nainštalujte ventilový uzáver.
13. Zbalte a správne uložte súpravu.

Na vozidle sa nachádzajú zdvíhacie body podľa nákresu.  
Pred výmenou pneumatík sa obráťte na predajcu.

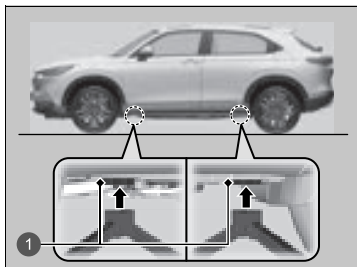

1 Zdvíhacie body

## Kontrola postupu

Keď sa indikátor (Pripravené) nerozsvieti a nezobrazí sa hlásenie **Pripravené na jazdu** v rozhraní s informáciami pre vodiča, skontrolujte nasledujúce položky a vykonajte príslušné kroky.

### » Kontrola postupu

Ak musíte ihneď naštartovať vozidlo, použite pomocné vozidlo alebo pomocný akumulátor na štart pomocou štartovacích káblov.



➤ **Ak je 12-voltová batéria vybitá** Str. 587

Kontrolný zoznam	Stav	Čo robiť
Skontrolujte, či sa v rozhraní s informáciami pre vodiča rozsvieti príslušný indikátor.	Zobrazí sa hlásenie <b>Na prevádzku vozidla je teplota príliš nízka.</b>	<ul style="list-style-type: none"> <li>• Musíte počkať na zvýšenie teploty okolia alebo presunúť vozidlo na teplejšie miesto.</li> <li>• V prípade potreby kontaktujte predajcu.</li> </ul>
	Zobrazí sa hlásenie <b>Ak chcete naštartovať, podržte tlačidlo diaľkového ovládania pri tlačidle Štart.</b>	➤ <b>Ak je slabá batéria diaľkového ovládača bezkľúčového otvárania</b> Str. 584
	Indikátor  (System napájania) sa rozsvieti.	Nechajte vozidlo skontrolovať predajcovi.
Skontrolujte jas interiérových svetiel.	Interiérové svetlá sú tlmené alebo sa vôbec nezapnú. Interiérové svetlá sa normálne zapnú.	Nechajte 12-voltový akumulátor skontrolovať predajcovi. Skontrolujte všetky poistky alebo nechajte vozidlo skontrolovať predajcovi.
		➤ <b>Kontrola a výmena poistiek</b> Str. 605 ➤ <b>System núdzového napájania je zapnutý</b> Str. 585
Skontrolujte polohu radenia.	Nie je zaradený prevod <b>P</b> .	Preradte prevodovku do polohy <b>P</b> .
<b>Skontrolujte postup spustenia systému napájania.</b> Postupujte podľa pokynov a skúste znova spustiť systém napájania.		➤ <b>Zapnutie napájania</b> Str. 359
Skontrolujte indikátor systému imobilizéra.	Keď indikátor systému imobilizéra bliká, systém napájania nemožno zapnúť.	➤ <b>Indikátor systému imobilizéra</b> Str. 113

Ak nie je možné zapnúť systém napájania po kontrole všetkých položiek v zozname vyššie, nechajte vozidlo skontrolovať predajcom.

## Ak je slabá batéria diaľkového ovládača bezklúčového otvárania

Ak zaznie zvuková signalizácia, v rozhraní s informáciami pre vodiča sa zobrazí hlásenie

 **Ak chcete naštartovať, podržte tlačidlo diaľkového ovládania pri tlačidle Štart,** bliká tlačidlo **POWER** a indikátor pripravenosti  sa nerozsvieti, zapnite systém napájania nasledovne:

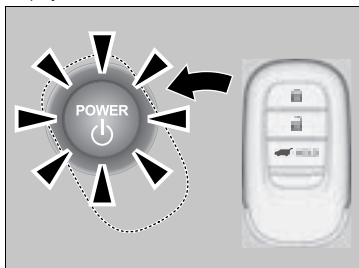

1. Dotknite sa stredu tlačidla **POWER** s logom **H** na diaľkovom ovládači bezklúčového otvárania, keď bliká daný indikátor tlačidla **POWER**. Tlačidlá na diaľkovom ovládači bezklúčového otvárania by mali smerovať k vám.
  - Tlačidlo **POWER** bude blikáť približne 30 sekúnd.

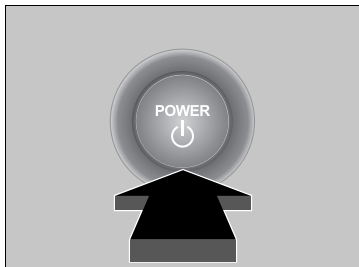

2. Stlačte brzdový pedál a stlačte tlačidlo **POWER** do 10 sekúnd po tom, ako zaznie zvuková signalizácia a indikátor tlačidla **POWER** prestane blikáť a ostane svietiť.
  - Ak nestlačíte pedál, režim sa zmení na PRÍSLUŠENSTVO.

## System núdzového napájania je zapnutý

Ak systém napájania nie je možné zapnúť bežným postupom štartovania, môžete ho zapnúť pomocou nižšie uvedeného postupu núdzového spúšťania.

Tento postup nepoužívajte, ak stav nie je núdzový.

1. Uistite sa, že je parkovacia brzda zatiahnutá.
  - ▶ Keď stlačíte spínač elektrickej parkovacej brzdy, na 30 sekúnd sa rozsvieti indikátor parkovacej brzdy a brzdového systému (červený).
2. Skontrolujte, či je zaradená poloha **[P]**, potom nastavte režim napájania na možnosť PRÍSLUŠENSTVO.
3. Pevne stlačte brzdový pedál a aspoň 15 sekúnd podržte stlačené tlačidlo **POWER**.

To by sa malo považovať za poruchu systému, aj keď môžete zapnúť systém napájania podľa vyššie uvedeného postupu.

Nechajte vozidlo ihneď skontrolovať predajcovi.

### System núdzového napájania je zapnutý

Ak nemôžete vyradiť radiacu páku z polohy **[P]**, postupujte podľa nižšie uvedených pokynov.

▶ **Radiaca páka sa nedá pohnúť** Str. 590

## Núdzové vypnutie systému napájania

Tlačidlo **POWER** možno použiť na vypnutie systému napájania v prípade núdzovej situácie – dokonca aj počas jazdy. Ak musíte vypnúť systém napájania, použite jeden z nasledujúcich postupov:

- Stlačte a približne dve sekundy podržte stlačené tlačidlo **POWER**.
- Trikrát silno stlačte tlačidlo **POWER**.

Volant sa nezamkne. Avšak, pretože vypnutie systému napájania deaktivuje posilňovač riadenia, ktorý poskytuje systém napájania systémom riadenia a brzdenia, riadenie a spomalenie vozidla si bude vyžadovať podstatne viac fyzickej námahy a času. Na spomalenie vozidla a okamžité zastavenie na bezpečnom mieste použite obe nohy na brzdovom pedáli.

Keď sa systém napájania zastaví, režim napájania sa prepne na PRÍSLUŠENSTVO. Ak chcete zmeniť režim na VOZIDLO VYPNUTÉ, po úplnom zastavení vozidla preradte prevodovku do polohy **P**. Potom stlačte tlačidlo **POWER** dvakrát bez stlačenia brzdového pedála.

### ► Núdzové vypnutie systému napájania

Nestláčajte tlačidlo **POWER** počas jazdy, ak nie je absolútne nevyhnutné vypnúť systém napájania. Ak stlačíte tlačidlo **POWER** počas jazdy, zaznie zvuková signalizácia.



## Postup štartovania pomocou štartovacích káblov

Vypnite napájanie elektrických zariadení, napríklad audiosystému a svetiel. Vypnite systém napájania a potom otvorte kapotu.

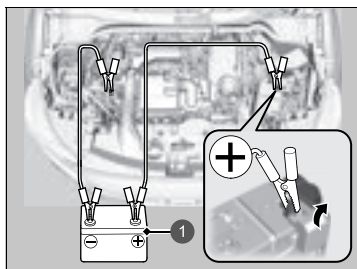

1 Pomocný akumulátor

1. Otvorte kryt kladnej  $\oplus$  svorky 12-voltového akumulátora vozidla.
2. Pripojte prvý štartovací kábel k svorku  $\oplus$  12-voltového akumulátora vášho vozidla.
3. Pripojte druhý koniec prvého štartovacieho kábla k svorku  $\oplus$  pomocného akumulátora.
  - ▶ Používajte iba 12-voltový pomocný akumulátor.
  - ▶ Ak na nabíjanie 12-voltového akumulátora používate nabíjačku automobilových akumulátorov, vyberte nižšie nabíjacie napätie ako 15 V. Informácie o správnom nastavení nájdete v návode na používanie nabíjačky.
4. Pripojte druhý štartovací kábel k svorku  $\ominus$  pomocnej batérie.

### Postup štartovania pomocou štartovacích káblov

## **⚠ VÝSTRAHA**

V prípade nedodržania správneho postupu môže 12-voltový akumulátor vybuchnúť a vážne zraniť okolostojace osoby.

Všetky zdroje iskier, plamene a dymiace materiály musia byť v bezpečnej vzdialenosti od 12-voltového akumulátora.

### POZNÁMKA

Ak je 12-voltový akumulátor vystavený extrémnemu chladu, elektrolyt vnútri môže zamrznúť. Pri pokuse o naštartovanie pomocou štartovacích káblov so zamrznutým akumulátorom môže dôjsť k prasknutiu 12-voltového akumulátora.

Bezpečne pripojte svorky štartovacích káblov, aby sa nezošmykli pri vibráciách motora. Dávajte pozor, aby sa štartovacie káble nezamotali a konce káblov sa vzájomne nedotkli pri pripájaní alebo odpájaní.

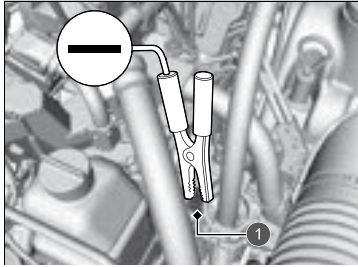

1 Svorníková skrutka

5. Pripojte druhý koniec štartovacieho kábla k skrutke (pozrite obrázok). Nepripájajte tento štartovací kábel k žiadnej inej časti vozidla.
6. Ak je vozidlo pripojené k inému vozidlu, naštartujte motor pomocného vozidla a jemne zvýšte jeho otáčky.
7. Pokúste sa naštartovať motor vozidla. Ak sú jeho otáčky pomalé, skontrolujte, či majú štartovacie káble dobrý kontakt medzi kovovými časťami.

#### ► Postup štartovania pomocou štartovacích káblov

Výkon 12-voltového akumulátora sa znižuje v chladných podmienkach a môže zabrániť naštartovaniu motora.

## ■ Čo robiť po naštartovaní motora

Keď sa motor vozidla naštartuje, odpojte štartovacie káble v nasledujúcom poradí.

1. Odpojte štartovací kábel od skrutky vo vozidle.
2. Odpojte druhý koniec štartovacieho kábla od svorky  $\ominus$  pomocnej batérie.
3. Odpojte štartovací kábel od svorky  $\oplus$  12-voltového akumulátora vášho vozidla.
4. Odpojte druhý koniec štartovacieho kábla od svorky  $\oplus$  pomocného akumulátora.

Nechajte vozidlo skontrolovať v najbližšom servise alebo predajcovi.

## ▶▶ Postup štartovania pomocou štartovacích káblov

Po opätovnom pripojení 12-voltového akumulátora a zapnutí systému napájania sa môžu rozsvietiť indikátory adaptívneho tempomatu (ACC) s funkciou sledovania vozidiel pri nízkych rýchlostiach, systému asistenta stability vozidla (VSA), vypnutia systému VSA, nízkeho tlaku v pneumatikách/systému výstrahy poklesu tlaku v pneumatikách a indikátor bezpečnostnej podpory (oranžový) spolu so zobrazením hlásenia v rozhraní s informáciami pre vodiča.

Prejdite krátku vzdialenosť rýchlosťou vyššou ako 20 km/h. Indikátor by mal zhasnúť. Ak hlásenie nezmizne, nechajte vozidlo skontrolovať u predajcu.

Ak nemôžete posunúť radiacu páku z polohy **P**, postupujte podľa pokynov uvedených nižšie.

## Uvoľnenie zámku

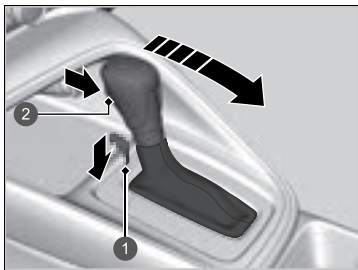



- 1 Otvor uvoľnenia zámku radenia
- 2 Tlačidlo uvoľnenia

1. Zatiahnite parkovaciu brzdu.
2. Nastavte režim napájania VOZIDLO VYPNUTÉ.
3. Vytiahnite zabudovaný kľúč z diaľkového ovládača bezkľúčového otvárania.
4. Vložte do otvoru uvoľnenia zámku radenia kľúč.
5. Zatiačte na kľúč smerom nadol, súčasne stláčajte tlačidlo uvoľnenia radiacej páky a preradte radiacu páku do polohy **N**.
  - ▶ Zámok je uvoľnený. Nechajte radiacu páku čo najskôr skontrolovať predajcovi.

## Ako zvládnuť prehrievanie

Symptómy prehrievania sú nasledovné:

- V rozhraní s informáciami pre vodiča sa zobrazí hlásenie  **Vysoká teplota. Znížený výkon.**
- V rozhraní s informáciami pre vodiča sa zobrazí hlásenie  **Teplota motora je príliš vysoká. Nechajte motor vychladnúť.**
- Z priestoru motora uniká para alebo jemné kvapôčky.

**V rozhraní s informáciami pre vodiča sa zobrazí hlásenie  Vysoká teplota. Znížený výkon. Zobrazí sa v rozhraní s informáciami pre vodiča**

V rozhraní s informáciami pre vodiča sa zobrazí hlásenie  **Vysoká teplota. Znížený výkon.**, keď je teplota systému napájania vysoká.

1. Zaparkujte vozidlo na bezpečnom mieste.
  - ▶ Použite parkovaciu brzdzu a prevodovku zaradíte do polohy **P**. Vypnite všetko príslušenstvo a zapnite výstražné svetlá.
2. Nechajte režim napájania v polohe ZAPNUTÉ a počkajte, kým hlásenie nezmizne.
  - ▶ Ak sa hlásenie neprestane zobrazovať, nechajte vozidlo skontrolovať predajcovi.

**V rozhraní s informáciami pre vodiča sa zobrazí hlásenie  Teplota motora je príliš vysoká. Nechajte motor vychladnúť. Zobrazí sa v rozhraní s informáciami pre vodiča**

### ■ Čo je potrebné urobiť ako prvé

1. Okamžite zastavte vozidlo na bezpečnom mieste.
2. Vypnite všetko príslušenstvo a zapnite výstražné svetlá.
  - ▶ **Ak neuniká para ani jemné kvapôčky:** Nechajte systém napájania zapnutý a otvorte kapotu.
  - ▶ **Ak uniká para alebo jemné kvapôčky:** Vypnite systém napájania a počkajte, kým jav nezmizne. Potom otvorte kapotu.

### » Ako zvládnuť prehrievanie

## ⚠ VÝSTRAHA

Para a spŕška kvapiek z prehriateho motora vás môžu vážne opariť.

Neotvárajte kapotu, ak spod nej vychádza para.

### POZNÁMKA

Pokračovanie v jazde s hlásením  **Teplota motora je príliš vysoká. Nechajte motor vychladnúť.** v rozhraní s informáciami pre vodiča môže spôsobiť poškodenie motora.

Ak sa zobrazí hlásenie  **Vysoká teplota. Znížený výkon.** v rozhraní s informáciami pre vodiča, vaše vozidlo má menšiu schopnosť zrýchľovať a môže byť ťažšie naštartovať vo svahu.

### ■ Čo je potrebné urobiť ďalej

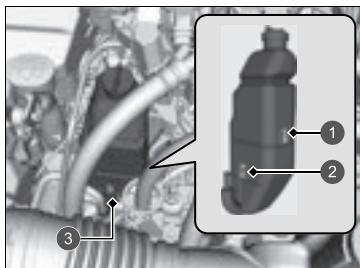

- 1 MAX
- 2 MIN
- 3 Rezervná nádrž

### ■ Čo je potrebné urobiť nakoniec

Po dostatočnom ochladení motora zapnite systém napájania.

Ak sa hlásenie  **Teplota motora je príliš vysoká. Nechajte motor vychladnúť.** nezobrazí, pokračujte v jazde. Ak sa znova zobrazí, požiadajte predajcu o opravu.

### ►► Ako zvládnuť prehrievanie

## ⚠ VÝSTRAHA

Ak odmontujete uzáver chladiča, keď je motor horúci, môže vystreknúť chladiaca kvapalina, ktorá vás môže vážne opariť.

Pred odmontovaním uzáveru chladiča nechajte vždy motor a chladič vychladnúť.

Ak vyteká chladiaca kvapalina, obráťte sa na predajcu kvôli oprave.

Ak núdzový/dočasný prostriedok použijete výlučne vodu. Nechajte predajcu prepláchnuť systém čo najskôr vhodnou nemrznúcou kvapalinou.

## Ak sa zobrazí upozornenie Nízky tlak motorového oleja



### ■ Dôvody zobrazenia výstrahy

Rozsvieti sa, keď je nízky tlak motorového oleja.

### ■ Čo robiť hneď po zobrazení výstrahy

1. Okamžite s vozidlom zaparkujte na rovnej ploche na bezpečnom mieste.
2. V prípade potreby zapnite výstražné svetlá.

### ■ Čo robiť po zaparkovaní vozidla

1. Vypnite systém napájania a nechajte ho tak približne tri minúty.
2. Otvorte kapotu a skontrolujte hladinu oleja.
  - ▶ Podľa potreby doplňte olej.
  - ▶ **Kontrola oleja** Str. 522
3. Naštartujte motor a skontrolujte upozornenie **Nízky tlak motorového oleja**.
  - ▶ Výstraha zmizne: Môžete znova jazdiť.
  - ▶ Výstraha nezmizne do 10 sekúnd: Okamžite vypnite systém napájania, obráťte sa na predajcu a požiadajte ho o opravu.

## Ak sa rozsvieti indikátor systému nabíjania 12-voltového akumulátora



### ■ Dôvody rozsvietenia indikátora

Rozsvieti sa, keď sa 12-voltový akumulátor nenabíja.

### ■ Čo robiť po rozsvietení indikátora

Zastavte na bezpečnom mieste a nechajte vozidlo ihneď skontrolovať predajcovi.

### » Ak sa zobrazí upozornenie Nízky tlak motorového oleja

#### POZNÁMKA

Spustenie motora s nízkym tlakom oleja môže takmer okamžite spôsobiť jeho vážne mechanické poškodenie.

### » Ak sa rozsvieti indikátor systému nabíjania 12-voltového akumulátora

Ak potrebujete na chvíľu zastaviť, nevypínajte systém napájania. Systém napájania používa na naštartovanie 12-voltový akumulátor. Ak systém napájania vypnete, kým tento indikátor svieti, pravdepodobne nebude možné znovu zapnúť systém napájania.

## Ak sa zobrazí upozornenie Znížená účinnosť zastavenia



### ■ Dôvody zobrazenia výstrahy

Zobrazí sa, keď sa zníži účinnosť brzdzenia.

### ■ Čo robiť hneď po zobrazení výstrahy

Spomalte a jazdite opatrne. Nechajte vozidlo skontrolovať predajcovi.

## Ak sa rozsvieti alebo bliká indikátor poruchy



### ■ Dôvody rozsvietenia alebo blikania indikátora

- Rozsvieti sa, ak sa vyskytne problém so systémom regulácie emisií z motora alebo so systémom elektrického vozidla.
- Bliká, keď sa zistí chybné zapáľovanie motora.

### ■ Čo robiť po rozsvietení indikátora

- Nejazdite vysokou rýchlosťou a bezodkladne nechajte vozidlo skontrolovať u predajcu.

### ■ Čo robiť, keď indikátor bliká

Zaparkujte vozidlo na bezpečnom mieste bez horľavých látok a počkajte s vypnutým motorom minimálne 10 minút alebo viac, kým motor vychladne.

### ►► Ak sa rozsvieti alebo bliká indikátor poruchy

#### POZNÁMKA

Ak jazdíte s rozsvieteným indikátorom poruchy, systém riadenia emisií a motor sa môžu poškodiť.

Ak po naštartovaní motora začne znova blikat indikátor poruchy, dopravte vozidlo k najbližšiemu predajcovi maximálnou rýchlosťou 50 km/h. Nechajte vozidlo skontrolovať.



## Ak sa rozsvieti alebo bliká indikátor brzdového systému (červený)



### ■ Dôvody rozsvietenia indikátora

- Hladina brzdovej kvapaliny je nízka.
- Brzdový systém má poruchu.

### ■ Čo robiť po rozsvietení indikátora počas jazdy

Stlačte jemne brzdový pedál, aby ste skontrolovali jeho tlak.

- Ak je normálny, skontrolujte hladinu brzdovej kvapaliny, keď najbližšie zastavíte.
- Ak nie je normálny, ihneď konajte. V prípade potreby podradte, aby sa vozidlo spomalilo rekuperačným brzdením.

### ■ Dôvody blikania indikátora

- Vyskytol sa problém so systémom elektrickej parkovacej brzdy.

### ■ Čo robiť, keď indikátor bliká

- – Nepoužívajte parkovaciu brzdú a nechajte vozidlo ihneď skontrolovať predajcovi.

### ▶▶ Ak sa rozsvieti alebo bliká indikátor brzdového systému (červený)

Nechajte vozidlo okamžite opraviť.

Je nebezpečné jazdiť s nízkou hladinou brzdovej kvapaliny. Ak necítite odpor brzdového pedálu, okamžite zastavte na bezpečnom mieste. V prípade potreby podradte na nižší stupeň.

Ak sa súčasne rozsvieti indikátor brzdového systému (červený) a indikátor systému **ABS**, nefunguje elektronický systém rozdelenia brzdovej sily. Pri náhlom brzdení môže dôjsť k nestabilite vozidla. Nechajte vozidlo ihneď skontrolovať predajcovi.

Ak bliká indikátor brzdového systému (červený) a zároveň sa rozsvieti indikátor brzdového systému (oranžový), parkovacia brzda nemusí fungovať.  
– Nepoužívajte parkovaciu brzdú a nechajte vozidlo ihneď skontrolovať predajcovi.

### ▶▶ Ak sa rozsvieti alebo bliká indikátor brzdového systému (červený) a súčasne sa rozsvieti indikátor brzdového systému (oranžový)

Str. 597

## Ak sa rozsvieti indikátor systému elektrického posilňovača riadenia (EPS)



### ■ Dôvody rozsvietenia indikátora

Rozsvieti si pri probléme so systémom EPS.

### ■ Čo robiť po rozsvietení indikátora

- Zastavte vozidlo na bezpečnom mieste a znova zapnite systém napájania. Ak sa indikátor rozsvieti a zostane svietiť, vozidlo nechajte okamžite skontrolovať predajcovi.
- Ak sa v rozhraní s informáciami pre vodiča nezobrazí upozornenie 

**Nepokračujte v jazde**, okamžite zastavte na bezpečnom mieste a obráťte sa na predajcu.

## Ak sa rozsvieti alebo bliká indikátor brzdového systému (červený) a súčasne sa rozsvieti indikátor brzdového systému (oranžový)



(červený)

- Ak sa rozsvieti alebo bliká indikátor brzdového systému (červený) a zároveň sa rozsvieti indikátor brzdového systému (žltý), manuálne alebo automaticky uvoľnite parkovaciu brzdú.

➤ Parkovacia brzda Str. 471



(oranžový)

- Ak indikátor brzdového systému (červený) nepretržite svieti alebo bliká, keď sa rozsvieti indikátor brzdového systému (oranžový), zastavte vozidlo na bezpečnom mieste a ihneď ho nechajte skontrolovať u predajcu.
  - Zaistite vozidlo proti pohybu preradením prevodovky do polohy **P**.
- Ak zhasne len indikátor brzdového systému (červený), nepoužívajte parkovaciu brzdú a ihneď nechajte vozidlo skontrolovať u predajcu.

☒ Ak sa rozsvieti alebo bliká indikátor brzdového systému (červený) a súčasne sa rozsvieti indikátor brzdového systému (oranžový)

Ak aktivujete parkovaciu brzdú, nebude sa musieť dať uvoľniť.

Ak sa súčasne rozsvieti indikátor brzdového systému (červený) a indikátor brzdového systému (oranžový), parkovacia brzda funguje.

Ak bliká indikátor brzdového systému (červený) a zároveň sa rozsvieti indikátor brzdového systému (oranžový), parkovacia brzda nemusí fungovať, pretože kontroluje systém.

## Ak sa rozsvieti alebo začne blikať indikátor nízkeho tlaku v pneumatikách/systému výstrahy poklesu tlaku v pneumatikách



### ■ Dôvody rozsvietenia alebo blikania indikátora

Tlak v pneumatikách je výrazne nižší alebo nebol nakalibrovaný systém výstrahy poklesu tlaku v pneumatikách. Ak v systéme výstrahy poklesu tlaku v pneumatikách došlo k problému, indikátor bliká približne jednu minútu a potom zostane svietiť.

### ■ Čo robiť po rozsvietení indikátora

Jazdite opatrne a vyhýbajte sa náhlemu zatáčaniu a brzdeniu.

Odstavte vozidlo na bezpečnom mieste. Skontrolujte tlak v pneumatikách a upravte ho na požadovanú úroveň. Požadovaný tlak v pneumatikách je uvedený na štítku, ktorý sa nachádza na stĺpiku dverí vodiča.

- ▶ Po úprave tlaku pneumatiky nakalibrujte systém výstrahy poklesu tlaku v pneumatikách.

➔ **Systém výstrahy poklesu tlaku v pneumatikách** Str. 392

### ■ Čo robiť, keď indikátor bliká a potom zostane svietiť

Čo najskôr nechajte skontrolovať pneumatiku predajcom.

▶▶ Ak sa rozsvieti alebo začne blikať indikátor nízkeho tlaku v pneumatikách/systému výstrahy poklesu tlaku v pneumatikách

#### POZNÁMKA

Jazda s mimoriadne podhustenými pneumatikami môže spôsobovať ich prehriatie. Prehriata pneumatika môže zlyhať. Vždy nahustite pneumatiky na predpísaný tlak.

## Ak sa zobrazí výstraha Nízka hladina motorového oleja



### ■ Dôvody zobrazenia výstrahy

Rozsvieti sa, keď je nízka hladina motorového oleja.

### ■ Čo robiť hneď po zobrazení výstrahy

1. Okamžite s vozidlom zaparkujte na rovnej ploche na bezpečnom mieste.
2. V prípade potreby zapnite výstražné svetlá.

### ■ Čo robiť po zaparkovaní vozidla

1. Vypnite systém napájania a nechajte ho tak približne tri minúty.
2. Otvorte kapotu a skontrolujte hladinu oleja.

► Podľa potreby doplňte olej.

➤ **Kontrola oleja** Str. 522

### ►► Ak sa zobrazí výstraha Nízka hladina motorového oleja

#### POZNÁMKA

Spustenie motora s nízkou hladinou oleja môže takmer okamžite spôsobiť jeho vážne mechanické poškodenie.

Tento systém sa aktivuje po zahriatí motora. Ak je teplota okolia mimoriadne nízka, systém môže začať snímať hladinu motorového oleja až po dlhšej jazde.

Ak sa upozornenie znova rozsvieti, okamžite vypnite motor a obráťte sa na predajcu kvôli oprave.

## Umiestnenie poistiek

Ak niektoré elektrické zariadenie nefunguje, nastavte režim napájania do polohy VOZIDLO VYPNUTÉ (ZÁMOK) a overte, či nie je vypálená príslušná poistka.

### Poistková skrinka v priestore motora

#### ■ Poistková skrinka A

Nachádza sa v blízkosti 12-voltového akumulátora. Zatláčením na zarážky otvoríte skrinku.

Vyhľadajte príslušnú poistku podľa čísla poistky a čísla na kryte poistkovej skrinky.

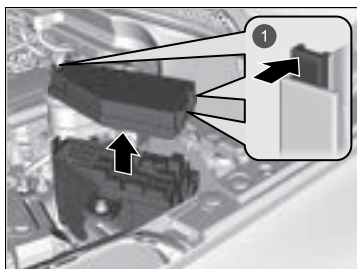

1 Príchytky

### ■ Chránený obvod a menovitá hodnota poistiek

	Chránený obvod	Hodnota v ampéroch
1	Stierač	30 A
2	Ľavé LCM	15 A
3	Výstraha	10 A
4	Zastavenie	10 A
5	PCU EWP	15 A
6	-	-
7	EVTC	20 A
8	IGP	15 A
9	Cievka zapal.	15 A
10	DBW	15 A
11	ABS/VSA MTR	40 A
12	Hlavný ventilátor	30 A
13	Čerpadlo vody motora	30 A
14	Bezklúčové otváranie	10 A
15	Snímač akumulátora	7,5 A
16	Pravé LCM	15 A
17	Záloha FI-ECU	10 A
18	Klaksón	10 A
19	Sub Audio	7,5 A
20	Predné hmlové svetlá*	10 A

	Chránený obvod	Hodnota v ampéroch
21	Audio (Audiosystém)	15 A
22	Záloha	15 A
23	Pomocný ventilátor	30 A
24	ABS/VSA FSR	40 A
25	Pomocné IGP2	7,5 A
26	LAF	10 A
27	-	-
28	-	-
29	-	-
30	-	-
31	-	-
32	-	-
33	-	-

## ■ Poistková skrinka B

Nachádza sa vedľa svorky ⊕ na 12-voltovom akumulátore.

Požiadajte predajcu o kontrolu a výmenu poistky.

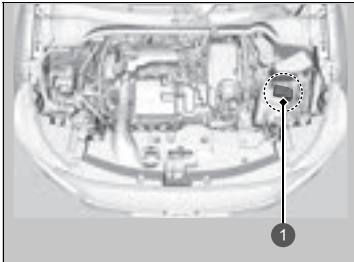

1 Poistková skrinka

## ■ Chránený obvod a menovitá hodnota poistiek

		Chránený obvod	Hodnota v ampéroch
a		Akumulátor, hlavný	170 A
b		Akumulátor, hlavný (ventilátor)	60 A
c		Akumulátor, hlavný (ENG)	80 A
d		Akumulátor, hlavný (HEV)	60 A
e		EPS	70 A
f		ESB	40 A

## ■ Poistková skrinka v interiéri na strane vodiča

### ■ Typ A

Nachádza sa pod prístrojovou doskou.



- 1 Poistková skrinka
- 2 Poistkový štítok



- 1 Poistková skrinka
- 2 Poistkový štítok

Umiestnenie poistiek je vyobrazené na štítku pod stĺpikom riadenia. Vyhľadajte príslušnú poistku podľa čísla poistky a čísla na štítku.

### ■ Chránený obvod a menovitá hodnota poistiek

	Chránený obvod	Hodnota v ampéroch
1	Príslušenstvo	7,5 A
2	ACC (Uzamknutie kľúča)	7,5 A
3	Systém detekcie objektov v mŕtvom uhle (BSI)*	10 A
4	LCM*	(5 A)
5	Voliteľné príslušenstvo	10 A
6	Možnosť 2	10 A
7	Počítadlo kilometrov	10 A
8	Palivové čerpadlo	15 A
9	KLIMATIZÁCIA	10 A
10	–	20 A
11	MON	5 A
12	Zamknutie dverí na pravej strane	10 A
13	Odomknutie ľavých dverí	10 A
14	Elektricky ovládané okno na zadnej ľavej strane	20 A
15	Elektricky ovládané okno spolujazdca vpredu	20 A
16	Zámok dverí	20 A
17	Prevodovka	10 A
18	Nabíjačka USB*	10 A

	Chránený obvod	Hodnota v ampéroch
19	Uzamknutie najvyššej úrovne*	20 A
20	Relé odpojenia štartéra	7,5 A
21	Alternátor	10 A
22	Denné prevádzkové osvetlenie	7,5 A
23	Zadné hmlové svetlo	10 A
24	Voliteľné príslušenstvo	10 A
25	–	10 A
26	Odomknutie dverí na pravej strane	10 A
27	Elektricky ovládané okno na zadnej pravej strane	20 A
28	Elektricky ovládané okno na strane vodiča	20 A
29	Predná napájacia zásuvka príslušenstva	20 A
30	Vyhrievané čelné sklo*	10 A
31	–	20 A
32	Vyhrievanie predných sedadiel	20 A
33	–	20 A
34	VSA/ABS	10 A
35	SRS	10 A
36	–	20 A
37	Vyhrievaný volant*	15 A
38	Zamknutie ľavých dverí	10 A
39	–	10 A



Typ vozidla s ľavostranným riadením

**Typ B**

Nachádza sa pod prístrojovou doskou.

Na strane poistkovej skrinky sa nachádza iba poistka č. 1.

Výmenu tejto poistky by mal vykonávať predajca.

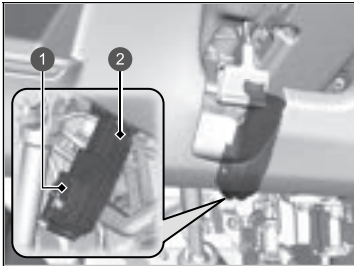

1 Poistka č. 1

2 Poistka č. 2 – 25

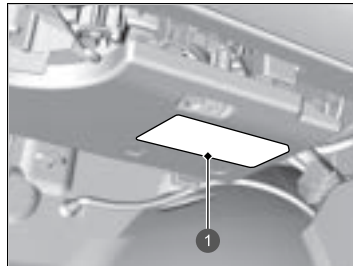

1 Poistkový štítok

Umiestnenie poistiek je vyobrazené na štítku pod odkladacou schránkou.

Vyhľadajte príslušnú poistku podľa čísla poistky a čísla na štítku.

	Chránený obvod	Hodnota v ampéroch
1	Poistková skrinka, hlavná	60 A
2	Zapaľovanie (hl.)	30 A
3	Hlavné ZAPAĽOVANIE 2	30 A
4	Modul relé 1	30 A
5	Modul relé 2	30 A
6	Hlavná poistková skrinka 2	40 A
7	Možnosť poistkovej skrinky	40 A
8	Motor vyhrievania	30 A
9	A/C PTC1	40 A
10	Vyhrievanie zadného skla	30 A
11	A/C PTC2	40 A
12	–	–
13	Motor elektricky ovládaných dverí batožinového priestoru*	40 A
14	SRS	10 A
15	IG HOLD1	10 A
16	IG HOLD3	10 A
17	IMG	10 A
18	Zosilňovač zvuku *	20 A
19	–	–
20	–	–
21	Zatváranie elektricky ovládaných dverí batožinového priestoru*	20 A
22	IG HOLD2	15 A
23	Ostrekovač	15 A
24	–	10 A
25	–	–

\* Nie je k dispozícii u všetkých modelov

Typ vozidla s pravostranným riadením

## Poistková skrinka v interiéri na strane spolujazdca

Nachádza sa pod prístrojovou doskou.

Na strane poistkovej skrinky sa nachádza iba poistka č. 1. Výmenu tejto poistky by mal vykonávať predajca.

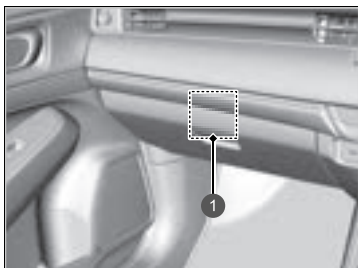

1 Poistka č. 1

Všetky poistky okrem poistky č. 1 sa nachádzajú pod prístrojovou doskou.

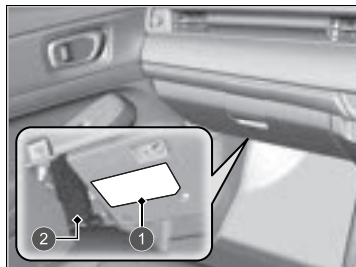

1 Poistkový štítok

2 Poistka č. 2 – 25

Umiestnenie poistiek je znázornené na štítku. Vyhľadajte príslušnú poistku podľa čísla poistky a čísla na štítku.

	Chránený obvod	Hodnota v ampéroch
1	Poistková skrinka, hlavná	60 A
2	Zapaľovanie (hl.)	30 A
3	HLAVNÉ ZAPAĽOVANIE 2	30 A
4	Modul relé 1	30 A
5	Modul relé 2	30 A
6	Hlavná poistková skrinka 2	40 A
7	Možnosť poistkovej skrinky	40 A
8	Motor vyhrievania	30 A
9	–	40 A
10	Vyhrievanie zadného skla	30 A
11	–	40 A
12	–	–
13	Motor elektricky ovládaných dverí batožinového priestoru *	40 A
14	SRS	10 A
15	IG HOLD1	10 A
16	IG HOLD3	10 A
17	IMG	10 A
18	Zosilňovač zvuku *	20 A
19	–	–
20	–	–
21	Zatváranie elektricky ovládaných dverí batožinového priestoru *	20 A
22	IG HOLD2	15 A
23	Ostrekovač	15 A
24	–	10 A
25	–	–

## Kontrola a výmena poistiek

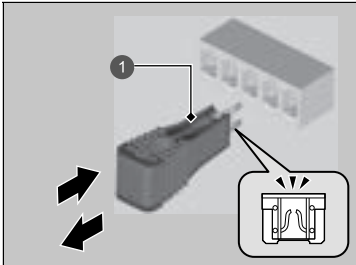
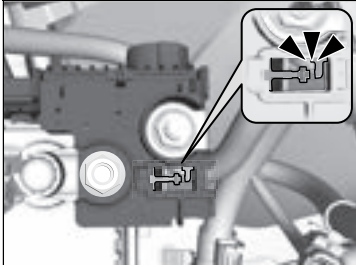

1 Nástroj na vytiahnutie poistky

1. Nastavte režim napájania VOZIDLO VYPNUTÉ (ZÁMOK). Vypnite predné svetlomety a všetko príslušenstvo.
2. Zložte kryt svorky ⊕.
3. Skontrolujte poistky na akumulátore v priestore motora.
  - Ak je poistka vypálená, nechajte ju vymeniť u predajcu.
4. Demontujte kryt poistkovej skrine.
5. Skontrolujte malé poistky v priestore motora a vnútri vozidla.
  - Ak nájdete vypálenú poistku, vytiahnite ju pomocou nástroja na vytiahnutie poistky a vymeňte ju za novú.

### ►► Kontrola a výmena poistiek

#### POZNÁMKA

Výmena poistky za silnejšiu výrazne zvyšuje riziko poškodenia elektrického systému.

Pomocou tabuliek vyhľadajte predmetnú poistku a overte hodnotu prúdovej intenzity na poistkovom štítku.

► **Umiestnenie poistiek** Str. 600

Poistku vymeňte za poistku s rovnakou určenou prúdovou intenzitou.

Na zadnej strane krytu poistkovej skrinky a v priestore motora A sa nachádza nástroj na vytiahnutie poistky.

Ak potrebujete odtiahnuť vozidlo, obráťte sa na profesionálnu odťahovú službu.

## ■ Plošinové vybavenie

Operátor naloží vozidlo na zadnú časť nákladného vozidla.

**Toto je najlepší spôsob prepravy vozidla.**

## ■ Zdvíhacie zariadenie kolies

Odtahovacie vozidlo používa dve otočné ramená, ktoré idú pod predné pneumatiky a nadvihnú ich zo zeme. Zadné kolesá zostanú na zemi. **Toto je prijateľný spôsob odtiahnutia vozidla.**

## » Núdzové odťahovanie

### POZNÁMKA

Pri pokuse nadvihnúť alebo odťahovať vozidlo za nárazníky môže dôjsť k vážnemu poškodeniu. Nárazníky nie sú určené ako nosné časti hmotnosti vozidla.

Skontrolujte, či je parkovacia brzda uvoľnená. Ak nemôžete uvoľniť parkovaciu brzdú, vozidlo sa musí prepraviť pomocou plošinového vybavenia.

➤ **Parkovacia brzda** Str. 471

Nesprávne ťahanie, napríklad ťahanie za obytným vozidlom alebo iným motorovým vozidlom, môže poškodiť prevodovku.

Nikdy neťahajte vozidlo iba s lanom alebo reťazou. Je to nebezpečné, pretože laná a reťaze sa môžu posúvať zo strany na stranu alebo sa pretrhnúť.

## ■ Čo je potrebné urobiť, keď nemôžete otvoriť dvere batožinového priestoru

Ak nemôžete otvoriť dvere batožinového priestoru, použite nasledujúci postup.

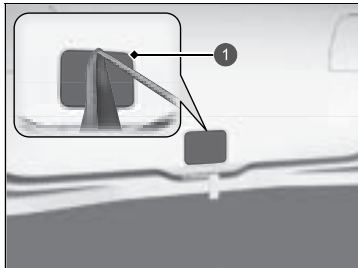

1 Veko

1. Pomocou plochého skrutkovača otvorte kryt na zadnej časti dverí batožinového priestoru.  
▶ Obalte hrot plochého skrutkovača handričkou, aby ste nepoškriabali kryt.

## ☒ Čo je potrebné urobiť, keď nemôžete otvoriť dvere batožinového priestoru

Nasledujúci postup:

Po vykonaní týchto krokov sa obráťte na predajcu, aby skontroloval vozidlo.

Keď otvárate dvere batožinového priestoru zvnútra, dbajte na to, aby ste mali dostatok priestoru okolo dverí batožinového priestoru a aby ste nimi do nikoho alebo ničoho nenarazili.

▶▶ Ak nemôžete otvoriť dvere batožinového priestoru ▶

Modely s elektricky ovládanými dverami batožinového priestoru



1 Páčka

Modely bez elektricky ovládaných dverí batožinového priestoru

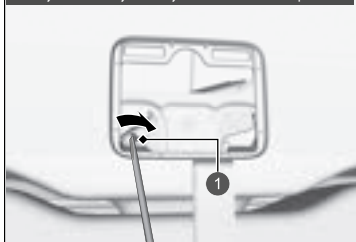

1 Páčka

2. Ak chcete otvoriť dvere batožinového priestoru, potlačte dvere batožinového priestoru so súčasným posunutím páčky doprava pomocou plochého skrutkovača.

# Informácie

Táto kapitola obsahuje technické údaje o vozidle, informácie o umiestnení identifikačných čísel a ďalšie zákonom vyžadované informácie.

<b>Technické údaje</b> .....	610
<b>Identifikačné čísla</b>	
Identifikačné číslo vozidla (VIN), číslo motora, číslo elektromotora a číslo prevodovky.....	612
<b>Zariadenia emitujúce rádiové vlny*</b> .....	613
<b>Vyhlásenie o zhode – prehľad obsahu*</b> .....	655

## ■ Technické údaje o vozidle

Model	HR-V
Pohotovostná hmotnosť	1 377 – 1 398 kg <sup>*1</sup> 1 378 – 1 397 kg <sup>*2</sup>
Maximálna povolená hmotnosť	Prečítajte si informácie na certifikačnom štítku na stĺpiku dverí vodiča <sup>*1</sup> Prečítajte si informácie na certifikačnom štítku na stĺpiku dverí spolujazdca <sup>*2</sup>
Maximálne povolené zaťaženie nápravy	Prečítajte si informácie na certifikačnom štítku na stĺpiku dverí vodiča <sup>*1</sup> Prečítajte si informácie na certifikačnom štítku na stĺpiku dverí spolujazdca <sup>*2</sup>

\*1: Typ vozidla s ľavostranným riadením

\*2: Typ vozidla s pravostranným riadením

## ■ Technické údaje o motore

Typ	Vodou chladený radový 4-valcový motor typu DOHC	
Vrtanie valcov × zdvih	73,0 x 89,5 mm	
Objem valcov	1 498 cm <sup>3</sup>	
Kompresný pomer	13,5 : 1	
Zapalovacie sviečky	NGK	DILZKAR7C11H
	DENSO	DXE22HCR11H

## ■ Palivo

Typ	<ul style="list-style-type: none"> <li>• Benzínové/gasoholové palivo podľa normy EN 228</li> <li>• Kvalitný bezolovnatý benzín/gasohol s hodnotou až E10 (90 % benzínu a 10 % etanolu), oktánové číslo merané výskumnou metódou minimálne 95</li> </ul>
-----	---

Objem palivovej nádrže 40 l

## ■ 12-voltový akumulátor

Objem	32AH(S)/40AH(20)
-------	------------------

## ■ Kvapalina ostrekovača

Objem nádrže	2,5 l
--------------	-------

## ■ Žiarovky

Svetlomety (stretávacie svetlá)	LED
Svetlomety (diaľkové svetlá)	LED
Pozíčné/denné prevádzkové svetlá	LED
Predné smerové svetlá	LED
Aktívne odbočovacie svetlá *	LED
Predné hmlové svetlá *	LED
Bočné smerové svetlá (na bočných zrkadlách)	LED
Brzdové svetlá	LED
Koncové svetlá	LED
Zadné smerové svetlá	21 W (oranžové)
Cúvacie svetlo	16 W
Zadné hmlové svetlo	LED
Zadné osvetlenie evidenčného čísla	LED
Tretie brzdové svetlo	LED
Interiérové svetlá	
Predné a zadné svetlá na čítanie	LED
Osvetlenie zrkadla v slnečnej clone	2,3 W
Svetlo stredovej priehradky	LED
Osvetlenie batožinového priestoru	LED



### ■ Brzdová kvapalina

Predpísaná	Brzdová kvapalina s označením DOT 3 alebo DOT 4
------------	---

### ■ Klimatizácia

Typ chladiva	HFO-1234yf (R-1234yf)
Plniace množstvo	395 – 445 g

### ■ Kvapalina prevodovky

Predpísaná	Honda ATF DW-1
Objem	Výmena 1,8 l

### ■ Motorový olej

Odporúčany	Modely určené pre európske krajiny a Ukrajinu
	Motorový olej značky Honda, typ 2.0 ACEA C5 0W-20
Objem	Okrem modelov určených pre európske krajiny a Ukrajinu
	Originálny motorový olej značky Honda 0W-20 ACEA C5 0W-20
	Výmena 3,4 l
	Výmena vrátane filtra 3,6 l

### ■ Chladiaca kvapalina motora

Predpísaná	Celoročná nemrznúca/chladiaca kvapalina Honda, typ 2
Pomer miešania	50/50 s destilovanou vodou
Objem	4,22 l (zmena vrátane zostávajúceho objemu 0,45 l v rezervnej nádrži)

### ■ Pneumatika

	Velkosť	225/50R18 95V
Normálne	Tlak	Prečítajte si informácie na štítku na stĺpiku dverí na strane vodiča.
Velkosť kolesa	Normálne	18 x 7 1/2J

### ■ Vzduchový kompresor Honda TRK

Vážená úroveň akustického tlaku emisií	81 dB (A)
Vážená úroveň akustického výkonu	89 dB (A)

### ■ Brzdy

Typ	S posilovačom
Vpredu	Odvetrávaný disk
Vzadu	Plný disk
Parkovanie	Elektrická parkovacia brzda

### ■ Rozmery vozidla

Dĺžka	4 340 mm
Šírka	1 790 mm
Výška	1 582 mm
Rázvor	2 610 mm
Rozchod	Vpredu 1 535 mm
	Vzadu 1 540 mm

## Identifikačné číslo vozidla (VIN), číslo motora, číslo elektromotora a číslo prevodovky

Vaše vozidlo má 17-miestne identifikačné číslo (VIN), ktoré sa používa na registráciu vozidla na účely záruky, na registráciu a poistenie vozidla. Číslo VIN, číslo motora, číslo elektromotora a číslo prevodovky sa vo vašom vozidle nachádzajú na nasledujúcich miestach.

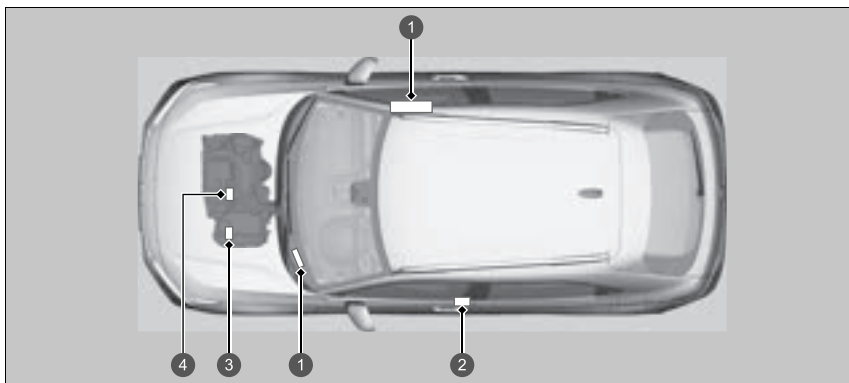

- 1 Identifikačné číslo vozidla
- 2 Certifikačný štítok / identifikačné číslo vozidla / číslo motora
- 3 Číslo prevodovky  
Číslo elektromotora
- 4 Číslo motora

### Identifikačné číslo vozidla (VIN), číslo motora, číslo elektromotora a číslo prevodovky

Vnútorne identifikačné číslo vozidla (VIN) sa nachádza pod krytom.

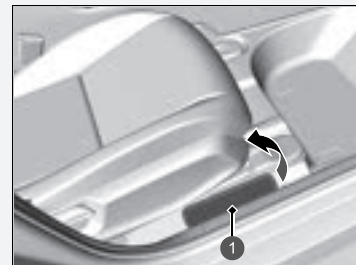



- 1 Kryt

# Zariadenia emitujúce rádiové vlny\*

Nasledujúce produkty a systémy vo vozidle emitujú počas prevádzky rádiové vlny.

Modely pre oblasti Guadeloupe, Macedónsko, Martinik, Monako a Čierna Hora

BCM Systém bezklúčového prístupu	FOB Systém bezklúčového prístupu
<a href="http://continental-homologation.com/honda">http://continental-homologation.com/honda</a>	<a href="http://continental-homologation.com/honda">http://continental-homologation.com/honda</a>
	
<p>Spoločnosť Continental Automotive GmbH týmto vyhlasuje, že tento model [41580430] spĺňa základné požiadavky a ďalšie príslušné ustanovenia smernice 2014/53/EÚ.</p> <p>Úplné znenie vyhlásenia o zhode ES je k dispozícii na tejto internetovej adrese: <a href="https://continental-homologation.com/honda">https://continental-homologation.com/honda</a></p> <p>Pokyny a bezpečnostné informácie: Zariadenie s krátkym dosahom na diaľkové ovládanie Poštová adresa: Siemensstrasse 12 D-93055 Regensburg Germany/Nemecko Názov výrobcu: Continental Automotive GmbH Frekvenčné pásmo: 125 kHz Maximálny prenesený výstup: 10 mW Názov dovozcu: Honda Motor Europe Ltd – Aalst Office Poštová adresa: Wijngaardveld 1 (Noord V) 9300 Aalst – Belgicko</p>	<p>Spoločnosť Continental Automotive GmbH týmto vyhlasuje, že tento model [TP_4] spĺňa základné požiadavky a ďalšie príslušné ustanovenia smernice 2014/53/EÚ.</p> <p>Úplné znenie vyhlásenia o zhode ES je k dispozícii na tejto internetovej adrese: <a href="https://continental-homologation.com/honda">https://continental-homologation.com/honda</a></p> <p>Pokyny a bezpečnostné informácie: Zariadenie s krátkym dosahom na diaľkové ovládanie Poštová adresa: Siemensstrasse 12 D-93055 Regensburg Germany/Nemecko Názov výrobcu: Continental Automotive GmbH Frekvenčné pásmo: 433,92 MHz Maximálny prenášaný výstup: 1 mW Názov dovozcu: Honda Motor Europe Ltd – Aalst Office Poštová adresa: Wijngaardveld 1 (Noord V) 9300 Aalst – Belgicko</p>

\* Nie je k dispozícii u všetkých modelov

Modely pre oblasti Guadeloupe, Macedónsko, Martinik, Monako a Čierna Hora

## KARTA Systém bezklúčového prístupu



Pokyny a bezpečnostné informácie:  
 Zariadenie s krátkym dosahom na diaľkové ovládanie  
 Poštová adresa:  
 45-29, SaEum-Road, Icheon-City, Gyeonggi-do, Kórea  
 Názov výrobcu:  
 Spoločnosť Continental Automotive Systems Corporation  
 Frekvenčné pásmo: 433,92 MHz  
 Maximálny prenesený výkon: 1 mW  
 Názov dovozcu:  
 Honda Motor Europe Ltd – Aalst Office  
 Poštová adresa:  
 Wijngaardveld 1 (Noord V) 9300 Aalst – Belgicko

**Continental S**

### EU Declaration of Conformity

<b>Product Details</b>	
Product No.:	200-001-0010-001
Model:	01-000000
We hereby declare that the product meets all requirements set by the existing requirements of the Standard (where applicable) applicable to it.	
<b>Applied Standards</b>	
EMC: E 2	EN 50368-1 V1.1, EN 50368-2 V1.1, EN 50369-1 V1.1
Radio:	EN 300 328 V2.1.1
EMC: E 40	EN 50368-1 V1.1, EN 50368-2 V1.1
Radio:	EN 300 328 V2.1.1
EMC: E 24	EN 50368-1 V1.1, EN 50368-2 V1.1
Radio:	EN 300 328 V2.1.1
<b>Manufacturer(s)</b>	
Continental Automotive Systems Corporation	
4010, Apeldoorn	
The Netherlands, 517000, Aalst	
Tel.: +31 (0) 55 430 4000	
<b>Authorisation of the Declaration</b>	
Continental Automotive System	
Administratively (if applicable)	
© 2005 Engineering Services	
Tel.: +31 (0) 55 430 4000	
<b>Applied No.:</b> 00000000	
This Declaration of Conformity is issued under the sole responsibility of the manufacturer(s).	
	 S. M. 000 The authorized Continental Automotive Systems Corporation

Modely pre oblasti Guadeloupe, Macedónsko, Martinik, Monako a Čierna Hora

## KARTA Systém bezklúčového prístupu



Modely pre srbský trh

BCM  
Systém bezklúčového prístupu

	<p>Organizacija državnih za odobravljanje kvaliteta "SRB KVALITET" SRB          Organizaciona jedinica za odobravljanje kvaliteta "SRB KVALITET" SRB          Serbian Accreditation for quality testing "SRB KVALITET" SRB</p>	
<p><b>POTVRDA O USAGLAŠENOSTI - RITTS</b> SRB #P1619061800          Certificate of Conformity - RITTS SRB</p>		
<p>Podnosioc potvrde: <b>RITTS COMBUS (P)AO DOO</b>          Izdavaoc: <b>SRB KVALITET SRB</b></p>		
<p>Vrsta opreme: <b>KONTROLA PRISTUPA</b></p>		
<p>Urednik potvrde: <b>SRB KVALITET SRB</b></p>		
<p>Ime proizvođača: <b>COMBUS</b></p>		
<p>Proizvođač: <b>COMBUS Automatizovani Sistemi</b>  <b>RSKINIZOL</b></p>		
<p>Laboratorijski podaci: <b>SRB KVALITET SRB</b>          Izdavaoc: <b>SRB KVALITET SRB</b>          Datum: <b>SRB KVALITET SRB</b></p>		
<p>Na osnovu ovog sertifikata odobrenosti potvrđuje se da ovaj proizvod odgovara zahtevima odobrenja. Potvrđuje se takođe i da ovaj proizvod odgovara zahtevima odobrenja. Potvrđuje se takođe i da ovaj proizvod odgovara zahtevima odobrenja. Potvrđuje se takođe i da ovaj proizvod odgovara zahtevima odobrenja.</p>		
<p>Ime proizvođača: <b>COMBUS</b></p>		
<p>Proizvođač: <b>COMBUS Automatizovani Sistemi</b>  <b>RSKINIZOL</b></p>		
<p>Laboratorijski podaci: <b>SRB KVALITET SRB</b>          Izdavaoc: <b>SRB KVALITET SRB</b>          Datum: <b>SRB KVALITET SRB</b></p>		
<p>Na osnovu ovog sertifikata odobrenosti potvrđuje se da ovaj proizvod odgovara zahtevima odobrenja. Potvrđuje se takođe i da ovaj proizvod odgovara zahtevima odobrenja. Potvrđuje se takođe i da ovaj proizvod odgovara zahtevima odobrenja. Potvrđuje se takođe i da ovaj proizvod odgovara zahtevima odobrenja.</p>		
<p>Ime proizvođača: <b>COMBUS</b></p>		
<p>Proizvođač: <b>COMBUS Automatizovani Sistemi</b>  <b>RSKINIZOL</b></p>		
<p>Laboratorijski podaci: <b>SRB KVALITET SRB</b>          Izdavaoc: <b>SRB KVALITET SRB</b>          Datum: <b>SRB KVALITET SRB</b></p>		

FOB  
Systém bezklúčového prístupu

	<p>Organizacija državnih za odobravljanje kvaliteta "SRB KVALITET" SRB          Organizaciona jedinica za odobravljanje kvaliteta "SRB KVALITET" SRB          Serbian Accreditation for quality testing "SRB KVALITET" SRB</p>	
<p><b>POTVRDA O USAGLAŠENOSTI - RITTS</b> SRB #P162001800          Certificate of Conformity - RITTS SRB</p>		
<p>Podnosioc potvrde: <b>RITTS COMBUS (P)AO DOO</b>          Izdavaoc: <b>SRB KVALITET SRB</b></p>		
<p>Vrsta opreme: <b>KONTROLA PRISTUPA</b></p>		
<p>Urednik potvrde: <b>SRB KVALITET SRB</b></p>		
<p>Ime proizvođača: <b>COMBUS</b></p>		
<p>Proizvođač: <b>COMBUS Automatizovani Sistemi</b>  <b>RSKINIZOL</b></p>		
<p>Laboratorijski podaci: <b>SRB KVALITET SRB</b>          Izdavaoc: <b>SRB KVALITET SRB</b>          Datum: <b>SRB KVALITET SRB</b></p>		
<p>Na osnovu ovog sertifikata odobrenosti potvrđuje se da ovaj proizvod odgovara zahtevima odobrenja. Potvrđuje se takođe i da ovaj proizvod odgovara zahtevima odobrenja. Potvrđuje se takođe i da ovaj proizvod odgovara zahtevima odobrenja. Potvrđuje se takođe i da ovaj proizvod odgovara zahtevima odobrenja.</p>		
<p>Ime proizvođača: <b>COMBUS</b></p>		
<p>Proizvođač: <b>COMBUS Automatizovani Sistemi</b>  <b>RSKINIZOL</b></p>		
<p>Laboratorijski podaci: <b>SRB KVALITET SRB</b>          Izdavaoc: <b>SRB KVALITET SRB</b>          Datum: <b>SRB KVALITET SRB</b></p>		



Modely pre srbský trh

Riadiaca jednotka telematiky

Овиме, DENSO CORPORATION изјављује да је радио опрема тип усаглашена са Директивом 2014/53/EU. Цео текст ЕУ декларације о усаглашености доступам је на следећој интернет адреси:

<https://www.denso.com/global/en/contact-us/doc/>

Systém detekcie objektov v mŕtvom uhle (BSI)\* / upozornenie na vozidlá blížiace sa z boku\*

**KOTVA O USAGLAŠENOSTI (EN) 0000 0000**

DATE OF DECLARATION: 06.06.2020 VÁL DŔ: SR/SLOVAK

PROJEKTAR (PRTVER): BTE Consulting Ltd  
Košice, Hlavná 802/1, 04001 Košice

NAČIN I VREĆA OPIŠITE: Radió na vozidlu BSI (grupa 04) (nie) (nie) (nie) (nie) (nie) (nie)

RODNO SPOJENJE: Vozidlo

PROJEKTOVAČ: Denso CE, Inc.  
2020, Amagasaki-City, Suita-Ku, Suita-City, 565-0855  
2020, Amagasaki-City, Suita-Ku, Suita-City, 565-0855

TOP MODEL: M00000000

Projevitelj mora poslati svojima dokumentima dokazivajuci da stvore proizvodnja objeta, uključujući priloženu deklaraciju, u skladu sa zahtjevima Priloge 2 u vezi s opremom (opisanim) u skladu s relevantnim zakonima (Slovenija, paragraf 10, 11 i 12(1)).

Model proizvoda	Model	Opis	Datum
BSI (L1)	BSI (L1)	BSI (L1)	06.06.2020
BSI (L2)	BSI (L2)	BSI (L2)	06.06.2020
BSI (L3)	BSI (L3)	BSI (L3)	06.06.2020
BSI (L4)	BSI (L4)	BSI (L4)	06.06.2020
BSI (L5)	BSI (L5)	BSI (L5)	06.06.2020

Model deklaracije: BTE Consulting Ltd

Model: BTE Consulting Ltd



Modely pre srbský trh

Telefónny systém hands-free

**Panasonic**

EU Declaration of Conformity  
Document Number: 149-12001-01

Manufacturer: Panasonic Corporation  
Name: Panasonic Corporation  
Address: 4-3-2 Honcho, Tsukuba-City, Ibaraki-Prefecture, Japan

Model of Declaration: 149-12001-01

Product Name: GM 4000 (Mobile Phone Set)  
Trade Name: Panasonic  
Model Number: GM 4000 (GM 4000 (EU), GM 4000 (EU), GM 4000 (EU), GM 4000 (EU), GM 4000 (EU), GM 4000 (EU), GM 4000 (EU), GM 4000 (EU), GM 4000 (EU), GM 4000 (EU))  
Model ID: GM4000  
Type Number: None as Model Number

CE Requirements

The Declaration of conformity is issued under the sole responsibility of manufacturer. The object of the declaration described above is in conformity with the requirements of the following EU legislation and technical standards:

Council Directive 90/269/EEC: 885

Applicable Standards:  
EN 60950-1:2005 + A1:2009 + A2:2010 + EN 60950-1:2005:2006:2007:2008 + A1:2009:2011  
EN 62209-1:2011 + A1:2011 + EN 62209-2:2011 + A1:2011 + EN 62209-3:2011 + A1:2011  
EN 60950-1:2005:2006:2007:2008:2009:2010 + A1:2009:2011 + A2:2010:2011  
EN 60950-1:2005:2006:2007:2008:2009:2010:2011

Notified Body:  
BSI Group Ltd, Notifier: 0203  
Type Examination Certificate No: 0203/0521 / 14 Jun 2005 / Rev 0

Additional Information: \_\_\_\_\_

26 Aug 2005

Signature: \_\_\_\_\_  
Name: Yoshihiro Kurihara  
Title: President

Signature: \_\_\_\_\_  
Name: Markus Endersson  
Title: Authorized Representative  
Production, Testing, Service  
Productive, Marketing Europe EMEA  
Manufacturing 19 2000 Working Territory

**Panasonic**

EU Declaration of Conformity  
Document Number: 149-12001-01

Manufacturer: Panasonic Corporation  
Name: Panasonic Corporation  
Address: 4-3-2 Honcho, Tsukuba-City, Ibaraki-Prefecture, Japan

Model of Declaration: 149-12001-01

Product Name: GM 4000 (Mobile Phone Set)  
Trade Name: Panasonic  
Model Number: GM 4000 (GM 4000 (EU), GM 4000 (EU), GM 4000 (EU), GM 4000 (EU), GM 4000 (EU), GM 4000 (EU), GM 4000 (EU), GM 4000 (EU), GM 4000 (EU), GM 4000 (EU))  
Model ID: GM4000  
Type Number: None as Model Number

CE Requirements

The Declaration of conformity is issued under the sole responsibility of manufacturer. The object of the declaration described above is in conformity with the requirements of the following EU legislation and technical standards:

Council Directive 90/269/EEC: 885

Applicable Standards:  
EN 60950-1:2005 + A1:2009 + A2:2010 + EN 60950-1:2005:2006:2007:2008 + A1:2009:2011  
EN 62209-1:2011 + A1:2011 + EN 62209-2:2011 + A1:2011 + EN 62209-3:2011 + A1:2011  
EN 60950-1:2005:2006:2007:2008:2009:2010 + A1:2009:2011 + A2:2010:2011  
EN 60950-1:2005:2006:2007:2008:2009:2010:2011

Notified Body:  
BSI Group Ltd, Notifier: 0203  
Type Examination Certificate No: 0203/0521 / 14 Jun 2005 / Rev 0

Additional Information: \_\_\_\_\_

26 Aug 2005

Signature: \_\_\_\_\_  
Name: Yoshihiro Kurihara  
Title: President

Signature: \_\_\_\_\_  
Name: Markus Endersson  
Title: Authorized Representative  
Production, Testing, Service  
Productive, Marketing Europe EMEA  
Manufacturing 19 2000 Working Territory



Modely pre Ukrajinu

BCM  
Systém bezkľúčového prístupu



Poštová adresa:  
 Siemensstrasse 12  
 D-93055 Regensburg  
 Germany/Nemecko  
 Názov výrobcu:  
 Continental Automotive GmbH  
 Frekvencné pásmo: 125 kHz  
 Maximálny prenesený výkon: 10 mW  
 Názov dovozcu:  
 Pride Motor LLC  
 Poštová adresa:  
 12, Sagaydachnogo Str., Kyjev, 04070, Ukrajina







Modely pre Ukrajinu

Telefónny systém hands-free

<https://service.panasonic.ua/>  
 справжнім Panasonic Corporation заявляє, що тип  
 радіообладнання АН2001 відповідає Технічному  
 регламенту радіообладнання;  
 повний текст декларації про відповідність доступний на  
 веб-сайті за такою адресою:  
<https://service.panasonic.ua/>  
 (розділ «Технічне регулювання»)  
 моделі; [АН2001]

Поштова адреса:  
 4261 Ikonobe-cho, Tsuzuki-ku, Yokohama City, 224-8520, Japonsko  
 Назов виробцу:

Panasonic Corporation

Превádzkové frekvenčné pásmo:

Špecifikácie funkcie Bluetooth

Frekvenčné pásmo: 2402 – 2480 MHz

Špecifikácie siete 2,4 GHz WLAN

Frekvenčné pásmo: 2 412 – 2 472 MHz

Макимálny výstupný výkon:

Špecifikácie funkcie Bluetooth

Макимálny výstupný výkon: 0,1 dBm

Špecifikácie siete 2,4 GHz WLAN

Макимálny výstupný výkon: 11.9dBm

Назов довозцу:

Pride Motor LLC

Поштова адреса:

12, Sagaydachnogo Str., Kyjev, 04070, Ukrajinu



Modely pre Ukrajinu

Telefónny systém hands-free

**II. Підприємство інформувалося за адресою:**

1. Підприємство інформувалося про відповідність чи невідповідність технічних характеристик, наведених у таблицях, вимогам технічного регламенту щодо випуску продукції, що відповідає вимогам ДСТУ 4200:2014.

**II. Інформація про підприємство:**

Назва підприємства: «ТОВ «Інженерні Системи» (ТОВ «ІС»), адреса: м. Київ, вул. Миколаївська, 10/12, к. 2, поверх 10, офіс 1010. Контактна особа: Ірина Іванівна Іванівна, телефон: +380 44 450 10 10, електронна пошта: info@is.com.ua.

11. Підприємство інформувалося про відповідність чи невідповідність технічних характеристик, наведених у таблицях, вимогам технічного регламенту щодо випуску продукції, що відповідає вимогам ДСТУ 4200:2014.

**Відповідь Д.П.:**

Підприємство «ТОВ «Інженерні Системи» (ТОВ «ІС») інформувалося про відповідність чи невідповідність технічних характеристик, наведених у таблицях, вимогам технічного регламенту щодо випуску продукції, що відповідає вимогам ДСТУ 4200:2014.

Відповідь: Так/Ні/Частково/Немає даних.

Дата отримання інформації: 24.05.2018.

Відомості про підприємство: ТОВ «Інженерні Системи» (ТОВ «ІС»), адреса: м. Київ, вул. Миколаївська, 10/12, к. 2, поверх 10, офіс 1010. Контактна особа: Ірина Іванівна Іванівна, телефон: +380 44 450 10 10, електронна пошта: info@is.com.ua.

Підпис: \_\_\_\_\_

М.П. Підприємства: \_\_\_\_\_

Технічна документація щодо відповідності чи невідповідності технічних характеристик, наведених у таблицях, вимогам технічного регламенту щодо випуску продукції, що відповідає вимогам ДСТУ 4200:2014.

Додаткова інформація: \_\_\_\_\_

Інформація

Modely pre Ukrajinu

Ovládacia jednotka telematiky



модель: OGEY10

смуга радіочастот:

GSM900 (Rx: від 925 до 960 МГц)

GSM1800 (Rx: від 1805 до 1880 МГц)

WCDMA Band1 (Rx: від 2110 до 2170 МГц)

WCDMA Band3 (Rx: від 1805 до 1880 МГц)

WCDMA Band8 (Rx: від 925 до 960 МГц)

LTE Band1 (Rx: від 2110 до 2170 МГц)

LTE Band3 (Rx: від 1805 до 1880 МГц)

LTE Band7 (Rx: від 2620 до 2690 МГц)

LTE Band8 (Rx: від 925 до 960 МГц)

LTE Band20 (Rx: від 791 до 821 МГц)

GPS/GALILEO/EGNOS (Rx: 1575.42 МГц)

виробник: DENSO CORPORATION

адреса: 1-1, Showa-cho, Kariya-shi, Aichi-ken, 448-8661 Japan

Імпортер: Pride Motor LLC

адреса: 12, Sagaydachnogo Str., Kyiv, 04070, Ukraine

справжнім DENSO CORPORATION заявляє, що тип радіообладнання відповідає Технічному регламенту радіообладнання;

повний текст декларації про відповідність доступний на веб-сайті за такою адресою:

<https://www.denso.com/global/en/contact-us/doc/>



## Modely pre Ukrajinu

## Systém detekcie objektov v mŕtvom uhle (BSI)\* / upozornenie na vozidlá blížiace sa z boku\*

Poštová adresa:  
26545 American Drive Southfield, Michigan, 48034 Spojené štáty americké  
Názov výrobcu:  
Veoneer US, Inc.  
Prevádzkové frekvenčné pásmo:  
24,125 GHz  
Maximálny výstupný výkon:  
13 dbm  
Názov dovozcu:  
Pride Motor LLC  
Poštová adresa:  
12, Sagaydachnogo Str., Kyjev, 04070, Ukrajina



\* Nie je k dispozícii u všetkých modelov

Modely pre Ukrajinu

Bezdrôtová nabíjačka\*

повний текст декларації про відповідність доступний на веб-сайті за такою адресою:

<https://www.lg.com/global/support/cedoc/cedoc>

моделі; WC500HOC121

Názov dovozcu:

Pride Motor LLC

Poštová adresa:

12, Sagaydachnogo Str., Kyjev, 04070, Ukrajina



Modely pre Ukrajinu

Bezdrôtová nabíjačka\*



Informácie

\* Nie je k dispozícii u všetkých modelov

Modely pre Ukrajinu

Bezdrôtová nabíjačka\*

**ДОСВІДОМСТВО**  
ПРО ЦІЛІСНОСТЬ ВИРОБНИЦЬСЬКОГО ВИРОБНИЦТВА  
ВСТАНОВЛЕННЯ ПІДПИСАНОГО ВИРОБНИЦТВА

№ 348/05/27.009.01.04.10.00000000

1. Наименование(наименований) объекта сертификации (наименование продукция(продукции) заявлено(заявлено):

Модель	Наименование	Спецификация	Дата	Детальные параметры сертификации
L 1 (LW 1)	Бездротовий зарядний пристрій	10W	10.05.2024 г.	Вхідна напруга: 5V, 9V, 12V; Вихідна напруга: 5V; Потужність: 10W; Частота: 6.78 MHz; Розміри: 100x100x10 мм
L 2 (LW 2)	Бездротовий зарядний пристрій	10W	10.05.2024 г.	Вхідна напруга: 5V, 9V, 12V; Вихідна напруга: 5V; Потужність: 10W; Частота: 6.78 MHz; Розміри: 100x100x10 мм
L 3 (LW 3)	Бездротовий зарядний пристрій	10W	10.05.2024 г.	Вхідна напруга: 5V, 9V, 12V; Вихідна напруга: 5V; Потужність: 10W; Частота: 6.78 MHz; Розміри: 100x100x10 мм

2. Інформація про виробника/виробництво:

1) Назва: SARTR  
2) Адреса: м. Київ, вул. Банкова, 10  
3) Контактна особа: Сербенко О.С.  
4) Контактні дані: Тел. +380 44 484 4844, Факс +380 44 484 4845, E-mail: sartr@ukr.net

3. Інформація про сертифікацію:

1) Тип сертифікації: С/С  
2) Назва технічного регламенту: ДСТУ EN 1881:2018  
3) Назва технічного регламенту: ДСТУ EN 1881:2018  
4) Тип сертифікації: С/С

4. Інформація про підписанта:

1) Назва: SARTR  
2) Адреса: м. Київ, вул. Банкова, 10  
3) Контактна особа: Сербенко О.С.  
4) Контактні дані: Тел. +380 44 484 4844, Факс +380 44 484 4845, E-mail: sartr@ukr.net

5. Підпис і печать:

*(Handwritten signature)*  
O. S. Serbenko  
Голова Державного агентства регулювання технічного регулювання

*(Circular seal of SARTR)*

Modely pre Ukrajinu

Jednotka Bluetooth

Názov výrobcu:  
Continental Automotive GmbH  
Poštová adresa:  
**Siemensstraße 12, D-93055 Regensburg, Germany**  
Rozsah frekvencií BLE:  
2,4 až 2,48 GHz  
Maximálny výstupný výkon BLE:  
+20 dBm  
Názov dovozcu:  
Pride Motor LLC  
Poštová adresa:  
12, Sagaydachnogo Str., Kyjev, 04070, Ukrajina



Informácie

Modely pre Ukrajinu

Diaľkový tuner

справжнім Panasonic Corporation заявляє, що тип радіообладнання \* відповідає Технічному регламенту радіообладнання; повний текст декларації про відповідність доступний на веб-сайті за такою адресою:

<https://service.panasonic.ua/>

(розділ «Технічне регулювання») моделі; [ \* ]

CQ-TH4E0AJ

Об'єкт декларації відповідає вимогам Технічного регламенту радіообладнання, затвердженого постановою КМ України від 24.05.2017 № 355

Назва виробника: Panasonic Corporation

Поштова адреса: 4261 Іконобе-чо, Цузукі-ку, Йогогама-ши, Канагава-кен, 224-8520, Японія

Názov dovozcu:

Pride Motor LLC

Poštová adresa:

12, Sagaydachnogo Str., Kyiv, 04070, Ukrajina



Moldavské modely

**BCM**  
**Systém bezkľúčového prístupu**

Zamýšľané použitie:  
 Zariadenie s krátkym dosahom na diaľkové ovládanie  
 Poštová adresa:  
 Siemensstrasse 12  
 D-93055 Regensburg  
 Germany/Nemecko  
 Názov výrobcu:  
 Continental Automotive GmbH  
 Frekvenčné pásmo: 125 kHz  
 Maximálny prenášaný výstup: 10 mW  
 Názov dovozcu:  
 Honda Motor Europe Ltd – Aalst Office  
 Poštová adresa:  
 Wijngaardveld 1 (Noord V) 9300 Aalst – Belgicko



Informácie





### Moldavské modely

## KARTA Systém bezklúčového prístupu

Zamýšľané použitie:

Zariadenie s krátkym dosahom na diaľkové ovládanie

Poštová adresa:

45-29, SaEum-Road, Icheon-City,

Gyeonggi-do, Kórea

Názov výrobcu:

Continental Automotive Systems Corporation

Frekvenčné pásmo: 433,92 MHz

Maximálny prenášaný výstup: 1 mW

Názov dovozcu:

Honda Motor Europe Ltd – Aalst Office

Poštová adresa:

Wijngaardveld 1 (Noord V) 9300 Aalst – Belgicko

EU Declaration of Conformity		Continental S
<b>Product name:</b>		
Product no.:	3201-001-0000-001	
Model no.:	3201-001-0000	
We hereby declare that this product is in compliance with the essential requirements of the European Directives in operation as of:		
<b>Applied standards:</b>		
EMC - E 2	EN 50368-1 V1.1.1, EN 50368-2 V1.1.1, EN 50368-3 V1.1.1	
EMC - E 3	EN 50368-1 V1.1.1, EN 50368-2 V1.1.1	
EMC - E 4	EN 50368-1 V1.1.1, EN 50368-2 V1.1.1	
EMC - E 5	EN 50368-1 V1.1.1, EN 50368-2 V1.1.1	
EMC - E 6	EN 50368-1 V1.1.1, EN 50368-2 V1.1.1	
EMC - E 7	EN 50368-1 V1.1.1, EN 50368-2 V1.1.1	
<b>Manufacturer's name:</b>		
Continental Automotive Systems Corporation	Continental Automotive GmbH	
4529, SaEum-Road	Korea	
Continental Automotive (Europe) Ltd	Continental Automotive (Europe) Ltd	
Wijngaardveld 1 (Noord V) 9300 Aalst	Wijngaardveld 1 (Noord V) 9300 Aalst	
Tel: +32 3 240 0000	Tel: +32 3 240 0000	
<b>Authorized signatory:</b>		
This declaration of conformity is issued under the sole responsibility of the manufacturer. as of:		
		
		S. M. HUB Representative Continental Automotive Systems Corporation

Moldavské modely

KARTA  
Systém bezklúčového prístupu



## Moldavské modely

## Telefónny systém hands-free

Prin prezenta, Panasonic corporație declară că tipul de echipamente radio [AH2001] este în conformitate cu Reglementarea tehnică „Punerea la dispoziție pe piață a echipamentelor radio”.

Textul integral al declarației de conformitate este disponibil la următoarea adresă de

Internet:<https://service.panasonic.ua>

Zamýšľané použitie:

#### Sistem audio auto (Bluetooth și WLAN)

Poštová adresa:

4261 Ikonobe-cho, Tsuzuki-ku, Yokohama-shi, Kanagawa-ken, 224-8520, Japonsko

Názov výrobcu:

Panasonic Corporation

Frekvenčné pásmo:

Špecifikácie frekvenčného pásma Bluetooth: 2 402 – 2 480 MHz

Špecifikácie frekvenčného pásma 2,4 GHz WLAN: 2 412 – 2 472 MHz

Maximálny prenášaný výstup:

Bluetooth

**Puterea maximă a frecvenței radio:0.1dBm**

WLAN

**Puterea maximă a frecvenței radio:11.9dBm**

Názov dovozcu:

Honda Motor Europe Ltd – Aalst Office

Poštová adresa:

Wijngaardveld 1 (Noord V) 9300 Aalst – Belgicko

Moldavské modely

Jednotka Bluetooth

Zamýšľané použitie:

Prístupový systém vozidla

Poštová adresa:

Siemensstraße 12, D-93055 Regensburg, Germany

Názov výrobcu:

Continental Automotive GmbH

Frekvenčné pásmo:

Rozsah frekvenci BLE: 2,4 až 2,48 GHz

Maximálny prenášaný výkon:

Maximálny výstupný výkon BLE: +20 dBm

Názov dovozcu:

Honda Motor Europe Ltd – Aalst Office

Poštová adresa:

Wijngaardveld 1 (Noord V) 9300 Aalst – Belgicko



## Moldavské modely

## Riadiaca jednotka telematiky

Prin prezenta, DENSO CORPORATION declară că tipul de echipamente radio este în conformitate cu Reglementarea tehnică „Punerea la dispoziție pe piață a echipamentelor radio”.

Textul integral al declarației de conformitate este disponibil la următoarea adresă de Internet:

<https://www.denso.com/global/en/contact-us/doc/>

Zamýšľané použitie: Telematika a zariadenie prístupového bodu Wi-Fi pre vozidlo

Poštová adresa: 1 – 1, Showa-cho, Kariya-shi, Aichi-ken, 448-8661, Japonsko

Názov výrobcu: DENSO CORPORATION

Prevádzkové frekvenčné pásmo: Model OGEY10

- 1) GSM900 (Tx: 880 – 915 MHz, Rx: 925 – 960 MHz)
- 2) GSM1800 (Tx: 1710 – 1785 MHz, Rx: 1805 – 1880 MHz)
- 3) WCDMA pásmo 1 (Tx: 1920 – 1980 MHz, Rx: 2110 – 2170 MHz)
- 4) WCDMA pásmo 3 (Tx: 1710 – 1785 MHz, Rx: 1805 – 1880 MHz)
- 5) WCDMA pásmo 8 (Tx: 880 – 915 MHz, Rx: 925 – 960 MHz)
- 6) LTE pásmo 1 (Tx: 1920 – 1980 MHz, Rx: 2110 – 2170 MHz)
- 7) LTE pásmo 3 (Tx: 1710 – 1785 MHz, Rx: 1805 – 1880 MHz)
- 8) LTE pásmo 7 (Tx: 2500 – 2570 MHz, Rx: 2620 – 2690 MHz)
- 9) LTE pásmo 8 (Tx: 880 – 915 MHz, Rx: 925 – 960 MHz)
- 10) LTE pásmo 20 (Tx: 832 – 862 MHz, Rx: 791 – 821 MHz)
- 11) WLAN IEEE802.11b (TX/Rx: 2401 – 2473 MHz)
- 12) WLAN IEEE802.11g (TX/Rx: 2402 – 2472 MHz)
- 13) WLAN IEEE802.11n (TX/Rx: 2402 – 2472 MHz)
- 14) GPS (Rx: 1575,42 MHz)
- 15) GALILEO (Rx: 1575,42 MHz)
- 16) EGNOS (Rx: 1575,42 MHz)

Maximálny výstupný výkon:

- 1) 2 W 2) 1 W 3 – 5) 0,25 W 6) – 10) 0,20 W 11) 0,032 W 12),13) 0,016 W

Názov dovozcu: Honda Motor Europe Ltd – Aalst Office

Poštová adresa: Wijngaardveld 1 (Noord V) 9300 Aalst – Belgicko



Moldavské modely

Systém detekcie objektov v mŕtvom uhle (BSI)\*/upozornenie na vozidlá blížiace sa z boku\*

Zamýšľané použitie:  
 24 GHz radarový snímač krátkého dosahu  
 Poštová adresa:  
 26545 American Drive Southfield, Michigan, 48034 Spojené štáty americké  
 Frekvenčné pásmo: 24,05 – 24,25 GHz  
 Maximálny prenášaný výstup: 13 dBm najvyšší výkon  
 Názov dovozcu:  
 Honda Motor Europe Ltd – Aalst Office  
 Poštová adresa:  
 Wijnngaardveld 1 (Noord V) 9300 Aalst – Belgicko





**Moldavské modely**

Bezdrôtová nabíjačka*	Dialkový tuner
<p><a href="https://www.lg.com/global/support/cedoc/cedoc">https://www.lg.com/global/support/cedoc/cedoc</a> (Zadajte názov modelu: WC500HOCI21)</p>  <p>Prin prezenta, LG Electronics declară că tipul de echipamente radio WC500HOCI21 este în conformitate cu Reglementarea tehnică „Punerea la dispoziție pe piață a echipamentelor radio”.</p> <p>Textul integral al declarației de conformitate este disponibil la următoarea adresă de Internet: <a href="https://www.lg.com/global/support/cedoc/cedoc">https://www.lg.com/global/support/cedoc/cedoc</a></p> <p>Zamýšľané použitie: Bezdrôtová nabíjačka pre vozidlo Poštová adresa: 128, Yeoui-daero, Yeongdeungpo-gu, Soul, Kórejská republika Názov výrobcu: Electronics Prevádzkové frekvenčné pásmo: 111 kHz/max. výkon: 42 dBuA/m pri vzdialenosti 10 m Maximálny výstupný výkon: 111 kHz/max. výkon: 42 dBuA/m pri vzdialenosti 10 m Názov dovozcu: Honda Motor Europe Ltd – Aalst Office Poštová adresa: Wijngaardveld 1 (Noord V) 9300 Aalst – Belgicko</p>	<p><a href="https://service.panasonic.ua">https://service.panasonic.ua</a></p>  <p>Prin prezenta, Panasonic corporație declară că tipul de echipamente radio [CQ-TH4BE0AJ] este în conformitate cu Reglementarea tehnică „Punerea la dispoziție pe piață a echipamentelor radio”.</p> <p>Textul integral al declarației de conformitate este disponibil la următoarea adresă de Internet: <a href="https://service.panasonic.ua">https://service.panasonic.ua</a></p> <p>Zamýšľané použitie: RÁDIOVÁ JEDNOTKA (rádiový tuner do auta) Poštová adresa: 4261 Ikonobe-cho, Tsuzuki-ku, Yokohama-shi, Kanagawa-ken, 224-8520, Japonsko Názov výrobcu: Panasonic Corporation Názov dovozcu: Honda Motor Europe Ltd – Aalst Office Poštová adresa: Wijngaardveld 1 (Noord V) 9300 Aalst – Belgicko</p>

\* Nie je k dispozícii u všetkých modelov

Krajiny EÚ

<p>BCM Systém bezklúčového prístupu</p>	<p>FOB Diaľkový ovládač bezklúčového prístupu</p>
<p><a href="http://continental-homologation.com/honda">http://continental-homologation.com/honda</a></p>  <p>Spoločnosť Continental Automotive GmbH týmto vyhlasuje, že tento model [41580430] spĺňa základné požiadavky a ďalšie príslušné ustanovenia smernice 2014/53/EÚ. Úplné znenie vyhlásenia o zhode EÚ je k dispozícii na tejto internetovej adrese: <a href="https://continental-homologation.com/honda">https://continental-homologation.com/honda</a> Zamýšľané použitie: Zariadenie s krátkym dosahom na diaľkové ovládanie Poštová adresa: Siemensstrasse 12 D-93055 Regensburg Nemecko Názov výrobcu: Continental Automotive GmbH Frekvenčné pásmo: 125 kHz Maximálny prenesený výstup: 10 mW Názov dovozcu: Honda Motor Europe Ltd – Aalst Office Poštová adresa: Wijngaardveld 1 (Noord V) 9300 Aalst – Belgicko</p>	<p><a href="http://continental-homologation.com/honda">http://continental-homologation.com/honda</a></p>  <p>Spoločnosť Continental Automotive GmbH týmto vyhlasuje, že tento model [TP_4] spĺňa základné požiadavky a ďalšie príslušné ustanovenia smernice 2014/53/EÚ. Úplné znenie vyhlásenia o zhode EÚ je k dispozícii na tejto internetovej adrese: <a href="https://continental-homologation.com/honda">https://continental-homologation.com/honda</a> Zamýšľané použitie: Zariadenie s krátkym dosahom na diaľkové ovládanie Poštová adresa: Siemensstrasse 12 D-93055 Regensburg Nemecko Názov výrobcu: Continental Automotive GmbH Frekvenčné pásmo: 433,92 MHz Maximálny prenesený výstup: 1 mW Názov dovozcu: Honda Motor Europe Ltd – Aalst Office Poštová adresa: Wijngaardveld 1 (Noord V) 9300 Aalst – Belgicko</p>



## Krajiny EÚ

## KARTA



Zamýšľané použitie:

Zariadenie s krátkym dosahom na diaľkové ovládanie

Poštová adresa:

45-29, SaEum-Road, Icheon-City, Gyeonggi-do, Kórea

Názov výrobcu:

Continental Automotive Systems Corporation

Frekvenčné pásmo: 433,92 MHz

Maximálny prenesený výstup: 1 mW

Názov dovozcu:

Honda Motor Europe Ltd – Aalst Office

Poštová adresa:

Wijngaardveld 1 (Noord V) 9300 Aalst – Belgicko



EU Declaration of Conformity.		Continental S
<b>Product name:</b>		
Product No.	Continental 43392-001	
Model No.	43392-001	
We hereby declare that the product stated in compliance with the existing requirements of the European Directives as applicable to it.		
<b>Applied Directives:</b>		
Article 3 (2)	EM 65 (2011) / EMC 1 (2014) / EMC 2 (2014) / EMC 3 (2014) / EMC 4 (2014) / EMC 5 (2014)	
Article 3 (3)	EM 65 (2011) / EMC 1 (2014) / EMC 2 (2014) / EMC 3 (2014) / EMC 4 (2014) / EMC 5 (2014)	
Article 3 (4)	EM 65 (2011) / EMC 1 (2014) / EMC 2 (2014) / EMC 3 (2014) / EMC 4 (2014) / EMC 5 (2014)	
<b>Manufacturer (1)</b>		
Continental Automotive Systems Corporation		
45-29, SaEum-Road		
Icheon-City, Gyeonggi-do, Korea		
Tel: +82-31-861-0000		
<b>Manufacturer (2) (1)</b>		
Continental Automotive System		
Continental AG		
Ch-Friedberg, Germany		
Tel: +49-69-309-20-000		
<b>Imported by (1)</b>		
Honda Motor Europe Ltd		
Wijngaardveld 1 (Noord V)		
9300 Aalst, Belgium		
<b>Imported by (2) (1)</b>		
Honda Motor Europe Ltd		
Wijngaardveld 1 (Noord V)		
9300 Aalst, Belgium		
This Declaration of Conformity is issued under the sole responsibility of the manufacturer (1).		
		 S. M. AIG Importer/Continental Automotive Systems Corporation

Krajiny EÚ

KARTA



## Krajiny EÚ

Telefónny systém hands-free	Systém detekcie objektov v mŕtvom uhle (BSI)* / upozornenie na vozidlá blížiace sa z boku*
<p><a href="http://www.ptc.panasonic.eu/">http://www.ptc.panasonic.eu/</a></p>  <p>Spoločnosť Panasonic Corporation týmto vyhlasuje, že vyššie uvedený typ rádiového zariadenia je v súlade so smernicou 2014/53/EÚ. Prejdite na stránku <a href="http://www.ptc.panasonic.eu/">http://www.ptc.panasonic.eu/</a>, kliknite na „Declaration of Conformity“ (Vyhlásenie o zhode), do vyhľadávacieho poľička na kľúčové slovo zadajte kľúčové slovo uvedené nižšie a prevezmite si najnovšiu verziu dokumentu „VYHLÁSENIE O ZHODE“ (DoC).  Kľúčové slovo: [CL-MH4BE0JT,CL-MH4BE1JT,CL-MH4BE6JT,CL-MH4BE2JT,CL-MH4BE3JT,CL-MH4BE4JT,CL-MH4BE7JT,CL-MH4BE5JT,CL-MH4AX0JT,CL-MH4BX1JT,CL-MH4BX2JT,CL-MH4BX3JT]  Zamýšľané použitie: Audiosystém vozidla (Bluetooth a WLAN)  Poštová adresa:  4261 Ikonobe-cho, Tsuzuki-ku, Yokohama-shi,  Kanagawa-ken, 224-8520, Japonsko  Názov výrobcu: Panasonic Corporation  Prevádzkové frekvenčné pásmo:  Špecifikácie funkcie Bluetooth  Frekvenčné pásmo: 2402 – 2480 MHz  Špecifikácie 2,4 GHz WLAN  Frekvenčné pásmo: 2412 – 2472 MHz  Maximálny výstupný výkon:  Špecifikácie funkcie Bluetooth  Maximálny výstupný výkon: 0,1 dBm  Špecifikácie 2,4 GHz WLAN  Maximálny výstupný výkon: 11,9dBm  Názov dovozcu: Honda Motor Europe Ltd – Aalst Office  Poštová adresa: Wijngaardveld 1 (Noord V) 9300 Aalst – Belgicko</p>	<p><a href="https://www.veoneer.com/en/regulatory">https://www.veoneer.com/en/regulatory</a></p>  <p>Veoneer US, Inc. Týmto vyhlasuje, že predmet vyhlásenia opísaný vyššie je v súlade s príslušnou harmonizovanou legislatívou Únie.  <a href="https://www.veoneer.com/en/regulatory">https://www.veoneer.com/en/regulatory</a>  Zamýšľané použitie: 24 GHz radarový snímač krátkého dosahu  Poštová adresa:  26545 American Drive Southfield, Michigan, 48034  Spojené štáty americké  Názov výrobcu: Veoneer US, Inc.  Prevádzkové frekvenčné pásmo:  24,05 – 24,25 GHz  Maximálny výstupný výkon:  13 dBm najvyšší výkon  Názov dovozcu:  Honda Motor Europe Ltd – Aalst Office  Poštová adresa:  Wijngaardveld 1 (Noord V) 9300 Aalst – Belgicko</p>

\* Nie je k dispozícii u všetkých modelov

Krajiny EÚ

Ovládacia jednotka telematiky

<https://www.denso.com/global/en/contact-us/doc/>



Spoločnosť DENSO CORPORATION týmto vyhlasuje, že daný typ rádiového zariadenia je v súlade so smernicou 2014/53/EÚ.

Úplné znenie vyhlásenia o zhode EÚ je k dispozícii na tejto internetovej adrese:

<https://www.denso.com/global/en/contact-us/doc/>

Zamýšľané použitie: Telematika a zariadenie prístupového bodu Wi-Fi pre vozidlo

Poštová adresa:

1 – 1, Showa-cho, Kariya-shi, Aichi-ken, 448-8661, Japonsko

Názov výrobcu: DENSO CORPORATION

Prevádzkové frekvenčné pásmo: Model OGEY10

- 1) GSM900 (Tx: 880 – 915 MHz, Rx: 925 – 960 MHz)
- 2) GSM1800 (Tx: 1710 – 1785 MHz, Rx: 1805 – 1880 MHz)
- 3) WCDMA pásmo 1 (Tx: 1920 – 1980 MHz, Rx: 2 110 – 2 170 MHz)
- 4) WCDMA pásmo 3 (Tx: 1710 – 1785 MHz, Rx: 1 805 – 1 880 MHz)
- 5) WCDMA pásmo 8 (Tx: 880 – 915 MHz, Rx: 925 – 960 MHz)
- 6) LTE pásmo 1 (Tx: 1 920 – 1 980 MHz, Rx: 2 110 – 2 170 MHz)
- 7) LTE pásmo 3 (Tx: 1710 – 1785 MHz, Rx: 1 805 – 1 880 MHz)
- 8) LTE pásmo 7 (Tx: 2 500 – 2 570 MHz, Rx: 2 620 – 2 690 MHz)
- 9) LTE pásmo 8 (Tx: 880 – 915 MHz, Rx: 925 – 960 MHz)
- 10) LTE pásmo 20 (Tx: 832 – 862 MHz, Rx: 791 – 821 MHz)
- 11) WLAN IEEE802.11b (Tx/Rx: 2 401 – 2 473 Mhz)
- 12) WLAN IEEE802.11g (Tx/Rx: 2 402 – 2 472 MHz)
- 13) WLAN IEEE802.11n (Tx/Rx: 2 402 – 2 472 MHz)
- 14) GPS (Rx: 1 575,42 MHz)
- 15) GALILEO (Rx: 1 575,42 MHz)
- 16) EGNOS (Rx: 1575,42 MHz)

Maximálny výstupný výkon:

1) 2 W 2) 1 W 3-5) 0,25 W 6)-10) 0,20 W 11) 0,032 W 12),13) 0,016 W

Názov dovozcu: Honda Motor Europe Ltd – Aalst Office

Poštová adresa: Wijngaardveld 1 (Noord V) 9300 Aalst – Belgicko

## Krajiny EÚ

Bezdrôtová nabíjačka*	Jednotka Bluetooth
<p data-bbox="97 232 552 257"><a href="https://www.lg.com/global/support/cedoc/cedoc">https://www.lg.com/global/support/cedoc/cedoc</a></p>  <p data-bbox="97 350 679 426">Spoločnosť LG ELECTRONICS Inc. týmto vyhlasuje, že rádiové zariadenie typu WC500HOC121 je v súlade so smernicou 2014/53/EÚ.</p> <p data-bbox="97 431 657 481">Úplné znenie vyhlásenia o zhode EÚ je k dispozícii na tejto internetovej adrese:</p> <p data-bbox="97 486 552 510"><a href="https://www.lg.com/global/support/cedoc/cedoc">https://www.lg.com/global/support/cedoc/cedoc</a></p> <p data-bbox="97 514 612 538">Zamýšľané použitie: Bezdrôtová nabíjačka pre vozidlo</p> <p data-bbox="97 542 627 566">Názov dovozcu: Honda Motor Europe Ltd – Aalst Office</p> <p data-bbox="97 570 711 594">Poštová adresa: Wijngaardveld 1 (Noord V) 9300 Aalst – Belgicko</p>	<p data-bbox="799 232 1230 257"><a href="https://continental-homologation.com/honda">https://continental-homologation.com/honda</a></p>  <p data-bbox="799 350 1485 426">Spoločnosť Continental týmto vyhlasuje, že rádiové zariadenie typu A2C192350/A2C192351 je v súlade so smernicou 2014/53/EÚ. Úplné znenie EÚ vyhlásenia o zhode je k dispozícii na tejto internetovej adrese:</p> <p data-bbox="799 431 1230 455"><a href="https://continental-homologation.com/honda">https://continental-homologation.com/honda</a></p> <p data-bbox="799 459 1246 483">Zamýšľané použitie: Prístupový systém vozidla</p> <p data-bbox="799 487 1436 511">Poštová adresa: Siemensstraße 12 D-93055 Regensburg, Nemecko</p> <p data-bbox="799 515 1256 539">Názov výrobcu: Continental Automotive GmbH</p> <p data-bbox="799 543 1109 567">Prevádzkové frekvenčné pásmo:</p> <p data-bbox="799 571 1166 595">Rozsah frekvencie BLE: 2,4 až 2,48 GHz</p> <p data-bbox="799 599 1066 623">Maximálny výstupný výkon:</p> <p data-bbox="799 627 1198 651">Maximálny výstupný výkon BLE: +20 dBm</p> <p data-bbox="799 655 1329 679">Názov dovozcu: Honda Motor Europe Ltd – Aalst Office</p> <p data-bbox="799 683 1415 707">Poštová adresa: Wijngaardveld 1 (Noord V) 9300 Aalst – Belgicko</p>

\* Nie je k dispozícii u všetkých modelov

Krajiny EÚ

Diaľkový tuner

<http://www.ptc.panasonic.eu/>



Spoločnosť Panasonic Corporation týmto vyhlasuje, že vyššie uvedený typ rádiového zariadenia je v súlade so smernicou 2014/53/EÚ. Prejdite na stránku <http://www.ptc.panasonic.eu/>, kliknite na „Declaration of Conformity“ (Vyhlásenie o zhode), do vyhľadávacieho políčka na kľúčové slovo zadajte kľúčové slovo uvedené nižšie a prevezmite si najnovšiu verziu dokumentu „VYHLÁSENIE O ZHODE“ (DoC). Kľúčové slovo:

Model č.

Kľúčové slovo: [CQ-TH4BE0AJ]

„Ref. číslo“ nájdete na štítku jednotky.

Zamýšľané použitie:

RÁDIOVÁ JEDNOTKA (rádiový tuner do auta)

Poštová adresa:

4261 Ikonobe-cho, Tsuzuki-ku, Yokohama-shi, Kanagawa-ken, 224-8520, Japonsko

Názov výrobcu:

Panasonic Corporation

Názov dovozcu:

Honda Motor Europe Ltd – Aalst Office

Poštová adresa:

Wijngaardveld 1 (Noord V) 9300 Aalst – Belgicko

## Britské modely

<b>BCM</b> <b>Systém bezklúčového prístupu</b>	<b>FOB</b> <b>Diaľkový ovládač bezklúčového prístupu</b>
<a href="http://continental-homologation.com/honda">http://continental-homologation.com/honda</a>	<a href="http://continental-homologation.com/honda">http://continental-homologation.com/honda</a>
	
<p>Spoločnosť Continental Automotive GmbH týmto vyhlasuje, že tento model [41580430] spĺňa základné požiadavky a ďalšie príslušné ustanovenia Smernice o rádiových zariadeniach z roku 2017.</p> <p>Úplné znenie vyhlásenia o zhode UK je k dispozícii na tejto internetovej adrese: <a href="http://continental-homologation.com/honda">http://continental-homologation.com/honda</a></p> <p>Zamýšľané použitie: Zariadenie s krátkym dosahom na diaľkové ovládanie</p> <p>Poštová adresa: Siemensstrasse 12 D-93055 Regensburg Nemecko</p> <p>Názov výrobcu: Continental Automotive GmbH</p> <p>Frekvenčné pásmo: 125 kHz (+/- 3 kHz)</p> <p>Maximálny prenesený výstup: 66 dBuA/m pri 10 m</p> <p>Názov dovozcu: Honda Motor Europe Ltd.</p> <p>Poštová adresa: Cain Road, Bracknell, Berkshire, RG12 1HL, Spojené kráľovstvo</p>	<p>Spoločnosť Continental Automotive GmbH týmto vyhlasuje, že tento model [TP_4] spĺňa základné požiadavky a ďalšie príslušné ustanovenia Smernice o rádiových zariadeniach z roku 2017.</p> <p>Úplné znenie vyhlásenia o zhode UK je k dispozícii na tejto internetovej adrese: <a href="http://continental-homologation.com/honda">http://continental-homologation.com/honda</a></p> <p>Zamýšľané použitie: Zariadenie s krátkym dosahom na diaľkové ovládanie</p> <p>Poštová adresa: Siemensstrasse 12 D-93055 Regensburg Nemecko</p> <p>Názov výrobcu: Continental Automotive GmbH</p> <p>Frekvenčné pásmo: 433,66 MHz (+/- 16 kHz) 434,18 MHz (+/- 16 kHz)</p> <p>Maximálny prenesený výstup: 1 mW</p> <p>Názov dovozcu: Honda Motor Europe Ltd.</p> <p>Poštová adresa: Cain Road, Bracknell, Berkshire, RG12 1HL, Spojené kráľovstvo</p>

Britské modely

Telefónny systém hands-free

<https://www.ptc.panasonic.eu/>



Spoločnosť Panasonic Corporation týmto vyhlasuje, že rádiové zariadenie typu [ \* ] je v súlade so Smernicou pre rádiové zariadenia z roku 2017. Úplné znenie vyhlásenia o zhode UK je k dispozícii na tejto internetovej adrese:

<https://www.ptc.panasonic.eu/>

do poľa na vyhľadávanie kľúčových slov zadajte nižšie uvedené kľúčové slovo a prevezmite si najnovšiu verziu dokumentu „VYHLÁSENIE O ZHODE“ (DoC).

\* Kľúčové slovo: [CL-MH-----, CA-9H-----,

CL-MH39E2JT, CL-MH39E3JT, CA-9H39E0JT, CA-9H39E3JT, CL-MH39E1JT, CL-MH39EJJT, CL-MH39E0JT, CL-MH3AZ1JT, CA-9H39E4JT, CA-9H39E5JT, CA-9H39E6JT, CA-9H39E7JT, CL-MH4BE0JT, CL-MH4BE1JT, CL-MH4BE6JT, CL-MH4BE2JT, CL-MH4AX0JS, CL-MH4BE1JR, CL-MH4BE2JR, CL-MH4BE3JR, CL-MH1BX1JT, CL-MH1AE6JT, CL-MH1AE0JT, CL-MH1AE2JT, CL-MH1BX0JS, CL-MH1BX2JS, CL-MH1BX3JS, CL-MH1BX4JS] „Ref. číslo“ nájdete na štítku jednotky.

Zamýšľané použitie: Audiosystém vozidla (Bluetooth a WLAN)

Poštová adresa: 4261 Ikonobe-cho, Tsuzuki-ku, Yokohama-shi, Kanagawa-ken, 224-8520, Japonsko

Názov výrobcu: Panasonic Corporation

Prevádzkové frekvenčné pásmo:

Špecifikácie funkcie Bluetooth

Frekvenčné pásmo: 2402 – 2480 MHz

Špecifikácie 2,4 GHz WLAN

Frekvenčné pásmo: 2412 – 2472 MHz

Maximálny výstupný výkon:

Špecifikácie funkcie Bluetooth

Maximálny výstupný výkon: 0,1 dBm

Špecifikácie 2,4 GHz WLAN

Maximálny výstupný výkon: 11,9dBm

Názov dovozcu: Honda Motor Europe Ltd.

Poštová adresa: Cain Road, Bracknell, Berkshire, RG12 1HL, Spojené kráľovstvo



## Britské modely

## Ovládacia jednotka telematiky

<https://www.denso.com/global/en/contact-us/doc/>



Spoločnosť DENSO CORPORATION týmto vyhlasuje, že daný typ rádiového zariadenia je v súlade s príslušnými zákonnými požiadavkami. Úplné znenie vyhlásenia o zhode UK je k dispozícii na tejto internetovej adrese:

<https://www.denso.com/global/en/contact-us/doc/>

Zamýšľané použitie: Telematika a zariadenie prístupového bodu Wi-Fi pre vozidlo  
Poštová adresa:

1 – 1, Showa-cho, Kariya-shi, Aichi-ken, 448-8661, Japonsko

Názov výrobcu: DENSO CORPORATION

Prevádzkové frekvenčné pásmo: Model OGEY10

- 1) GSM900 (Tx: 880 – 915 MHz, Rx: 925 – 960 MHz)
- 2) GSM1800 (Tx: 1710 – 1785 MHz, Rx: 1805 – 1880 MHz)
- 3) WCDMA pásmo 1 (Tx: 1920 – 1980 MHz, Rx: 2 110 – 2 170 MHz)
- 4) WCDMA pásmo 3 (Tx: 1710 – 1785 MHz, Rx: 1 805 – 1 880 MHz)
- 5) WCDMA pásmo 8 (Tx: 880 – 915 MHz, Rx: 925 – 960 MHz)
- 6) LTE pásmo 1 (Tx: 1 920 – 1 980 MHz, Rx: 2 110 – 2 170 MHz)
- 7) LTE pásmo 3 (Tx: 1710 – 1785 MHz, Rx: 1 805 – 1 880 MHz)
- 8) LTE pásmo 7 (Tx: 2 500 – 2 570 MHz, Rx: 2 620 – 2 690 MHz)
- 9) LTE pásmo 8 (Tx: 880 – 915 MHz, Rx: 925 – 960 MHz)
- 10) LTE pásmo 20 (Tx: 832 – 862 MHz, Rx: 791 – 821 MHz)
- 11) WLAN IEEE802.11b (Tx/Rx: 2 401 – 2 473 MHz)
- 12) WLAN IEEE802.11g (Tx/Rx: 2 402 – 2 472 MHz)
- 13) WLAN IEEE802.11n (Tx/Rx: 2 402 – 2 472 MHz)
- 14) GPS (Rx: 1 575,42 MHz)
- 15) GALILEO (Rx: 1 575,42 MHz)
- 16) EGNOS (Rx: 1575,42 MHz)

Maximálny výstupný výkon:

1) 2 W 2) 1 W 3-5) 0,25 W 6)-10) 0,20 W 11) 0,032 W 12),13) 0,016 W

Názov dovozcu: Honda Motor Europe Ltd.

Poštová adresa: Cain Road, Bracknell, Berkshire, RG12 1HL, Spojené kráľovstvo

Britské modely

Systém detekcie objektov v mŕtvom uhle (BSI)\* /  
upozornenie na vozidlá blížiace sa z boku\*

Jednotka Bluetooth

<https://www.veoneer.com/en/regulatory>

<https://continental-homologation.com/honda>



Spoločnosť Veoneer US, Inc. týmto vyhlasuje, že predmet vyhlásenia opísaný vyššie je v súlade s príslušnou harmonizovanou legislatívou Únie.

<https://www.veoneer.com/en/regulatory>

Zamýšľané použitie: 24 GHz radarový snímač krátkeho dosahu

Poštová adresa:

26545 American Drive Southfield, Michigan, 48034

Spojené štáty americké

Názov výrobcu: Veoneer US, Inc.

Prevádzkové frekvenčné pásmo:

24,05 – 24,25 GHz

Maximálny výstupný výkon:

13 dBm najvyšší výkon

Názov dovozcu:

Honda Motor Europe Ltd.

Poštová adresa:

Cain Road, Bracknell, Berkshire, RG12 1HL, Spojené kráľovstvo

Spoločnosť Continental Automotive GmbH týmto vyhlasuje, že tento model [A2C775684] spĺňa základné požiadavky a ďalšie príslušné ustanovenia Smernice o rádiových zariadeniach z roku 2017.

Úplné znenie vyhlásenia o zhode UK je k dispozícii na tejto internetovej adrese: <http://continental-homologation.com/honda>

Zamýšľané použitie: Riadiaca jednotka

Poštová adresa: Siemensstraße 12 D-93055 Regensburg, Nemecko

Názov výrobcu: Continental Automotive GmbH

Prevádzkové frekvenčné pásmo:

Rozsah frekvencie BLE: 2,4 až 2,48 GHz

Maximálny výstupný výkon:

Maximálny výstupný výkon BLE: +20 dBm

Názov dovozcu: Honda Motor Europe Ltd.

Poštová adresa: Cain Road, Bracknell, Berkshire, RG12 1HL, Spojené kráľovstvo

## Britské modely

## Dialkový tuner

<https://www.ptc.panasonic.eu/>



Spoločnosť Panasonic Corporation týmto vyhlasuje, že rádiové zariadenie typu [ \* ] je v súlade so Smernicou pre rádiové zariadenia z roku 2017.

Úplné znenie vyhlásenia o zhode UK je k dispozícii na tejto internetovej adrese:

<https://www.ptc.panasonic.eu/>

do poľa na vyhľadávanie kľúčových slov zadajte nižšie uvedené kľúčové slovo a prevezmite si najnovšiu verziu dokumentu „VYHLÁSENIE O ZHODE“ (DoC).

\* Kľúčové slovo: [CQ-TH-----, CQ-TH28E0AJ, CQ-TH28E0BJ, CQ-TH39E1AJ, CQ-TH39E1BJ, CQ-TH39E0AJ, CQ-TH39E0BJ, CQ-TH1BE0AJ, CQ-TH1BE0BJ, CQ-TH1BE1AJ, CQ-TH1BE1BJ, CQ-TH1AE0TT, CQ-TH1AE0TS, CQ-TH2BE0AD, CQ-TH2BE0BD, CQ-THVCE0AD, CQ-THVCE0BD, CQ-TH4BE0AJ, CQ-TH4BE0BJ, CQ-THVCE1AD, CQ-THVCE1BD] „Ref. číslo“ nájdete na štítku jednotky.

Zamýšľané použitie:

Rádiová jednotka (rádiový tuner do auta)

Poštová adresa:

4261 Ikonobe-cho, Tsuzuki-ku, Yokohama-shi, Kanagawa-ken, 224-8520, Japonsko

Názov výrobcu:

Panasonic Corporation

Názov dovozcu:

Honda Motor Europe Ltd.

Poštová adresa:

Cain Road, Bracknell, Berkshire, RG12 1HL, Spojené kráľovstvo

Britské modely

Bezdrôtová nabíjačka\*

<https://www.lg.com/global/support/cedoc/cedoc>  
(Zadajte názov modelu: WC500HOC121)



Spoločnosť LG Electronics týmto vyhlasuje, že daný typ rádiového zariadenia – bezdrôtovej nabíjačky je v súlade s príslušnými zákonnými požiadavkami. Úplné znenie vyhlásenia o zhode UK je k dispozícii na tejto internetovej adrese: <https://www.lg.com/global/support/cedoc/cedoc>  
Zamýšľané použitie:

Bezdrôtová nabíjačka pre vozidlo

Poštová adresa:

128, Yeoui-daero, Yeongdeungpo-gu, Soul, Kórejská republika

Názov výrobcu:

Electronics

Prevádzkové frekvenčné pásmo:

111 kHz/max. výkon: 42 dBuA/m pri vzdialenosti 10 m

Maximálny výstupný výkon:

111 kHz/max. výkon: 42 dBuA/m pri vzdialenosti 10 m

Názov dovozcu:

Honda Motor Europe Ltd.

Poštová adresa:

Cain Road, Bracknell, Berkshire, RG12 1HL, Spojené kráľovstvo

## Britské modely

### Kompresor

SK

Vyhlasenie o zhode UKCA v súlade so Všeobecnými nariadeniami o bezpečnosti výrobkov z roku 2005

My, spoločnosť SUMITOMO RUBBER INDUSTRIES, LTD., so sídlom 6-9, 3-chome, Wakino-hama-cho, Kobe 651-0071, Japonsko, týmto vyhlasujeme, že nižšie popísané zariadenie vyhovuje všeobecným zdravotným a bezpečnostným požiadavkám stanoveným v Nariadeniach o všeobecnej bezpečnosti výrobkov z roku 2005 na základe svojho dizajnu a konštrukcie a v konfigurácii, ktorú sme uviedli na trh. Akékoľvek zmeny vykonané na tomto zariadení bez nášho súhlasu rušia platnosť tohto vyhlásenia.

Ustanovenie: Vyhlasujeme, že výrobok je v súlade aj s inými uplatniteľnými smernicami pre výrobok tohto typu: Nariadenia o dodávke strojov z roku 2008,

Nariadenia o elektromagnetickej kompatibilite 2016.

Uplatňujú sa najmä nasledujúce harmonizované normy: BS EN ISO 12100-2011, BS EN 62841-1: 2015, BS EN 55014-1: 2012, BS EN 55014-2: 2012.

Kobe, jún 17 2021, Yukinori Nagata (generálny manažér IMS Business Team)

## Heslá začínajúce

12-voltový akumulátor.....	546
Indikátor systému nabíjania.....	107, 593
Údržba (Kontrola 12-voltového akumulátora).....	546
Údržba (výmena).....	549

## A

ABS (Protiblokovací brzdový systém).....	478
Adaptívny tempomat (ACC) s funkciou sledovania vozidiel pri nízkych rýchlostiach Indikátor (oranžový).....	116
Indikátor (žltý/zelený).....	116
Adaptívny tempomat (ACC) s funkciou sledovania vozidiel pri nízkych rýchlostiach.....	423
Aditíva, motorový olej.....	520
Airbagy.....	58
bočné airbagy.....	66
bočné hlavové airbagy.....	68
Indikátor.....	70, 109
Po zrážke.....	60
Predné airbagy (SRS).....	60
Snímače.....	58
Starostlivosť o airbagy.....	72
Zariadenie na záznam údajov udalostí.....	1
Airbagy systému SRS (airbagy).....	60
Ak je 12-voltová batéria vybitá.....	587
Ak nemôžete otvoriť dvere batožinového priestoru.....	607

Aktualizácie systému.....	271
Aktuálny režim pre adaptívny tempomat s funkciou sledovania vozidiel pri nízkych rýchlostiach a systém LKAS.....	134
Akustický systém signalizácie vozidla.....	370
AM/FM rádio.....	276
Android Auto.....	300
Apple CarPlay.....	296
Asistencia agilnej jazdy.....	391
Asistent rozjazdu do kopca.....	361
Asistent stability vozidla (VSA).....	389
Indikátor vypnutia.....	110
Systémový indikátor.....	110
Vypínač.....	390
Audio (Audiosystém).....	143
Audiosystém.....	246
Ako aktualizovať bezdrôtovo.....	274
Aktualizácia.....	271
Aktualizácie systému.....	271
Android Auto.....	300
Apple CarPlay.....	296
Bezpečnostný kód.....	247
Bluetooth® Audio.....	291
Chybové hlásenia.....	337
DAB.....	281
Dialkové ovládanie audiosystému.....	252
FLAC/PCM/WAVE/MP4/AVI/MKV/ ASF/WMV.....	287
Funkcia audiosystému.....	249
Funkcia skratky aplikácií.....	259
iPod.....	284

Jednotky USB flash.....	287, 338
MP3/WMA/AAC.....	287
Nastavenia aktualizácie systému.....	272
Nastavenie displeja.....	267, 270
Nastavenie hodín.....	266
Nastavenie zvuku.....	269
Obmedzenia manuálnej obsluhy.....	265
Obrazovka audiosystému/informačná obrazovka.....	258
Obsluha ovládaním hlasom.....	255
Ochrana proti odcudzeniu.....	247
Opätovná aktivácia.....	247
Palubná používateľská príručka.....	254
Porty USB.....	251
Pripojenie Wi-Fi.....	294
Radio Data System (RDS).....	279
Spôsob aktualizácie prostredníctvom USB zariadenia.....	275
Spustenie.....	248
Stavová oblasť.....	264
Všeobecné informácie.....	338
Výber zdroja zvuku.....	264
Základná obsluha.....	249
<b>Audiosystém s displejom.....</b>	248
<b>Automatické podržanie brzdy.....</b>	475
Indikátor.....	106, 475
<b>Automatické prepínanie diaľkových svetiel.....</b>	193
<b>Automatické prerušované stieranie.....</b>	197

<b>B</b>	
<b>Batéria</b> .....	14
Ak je 12-voltová batéria vybitá .....	587
Indikátor systému nabíjania 12-voltového akumulátora.....	107, 593
Vysokonapäťová.....	14, 399
<b>Batožina (nosnosť)</b> .....	355
<b>Benzín</b> .....	30, 495
Indikátor nízkej hladiny paliva.....	109
Informácie.....	495
Okamžitá spotreba paliva .....	140
Spotreba paliva a emisie CO <sub>2</sub> .....	498
Tankovanie.....	495
Ukazovateľ.....	132
<b>Bezdrôtová nabíjačka</b> .....	231
<b>Bezpečná jazda</b> .....	39
<b>Bezpečnostná podpora</b> .....	146
Indikátor (oranžový).....	117, 118, 119
Indikátor (zelená/sivá).....	119
<b>Bezpečnostné hlásenia</b> .....	0
<b>Bezpečnostné opatrenia počas jazdy</b> .....	362
Dážď.....	363
<b>Bezpečnostné pásy</b> .....	45, 145
Automatické napínače bezpečnostných pásov.....	49
Inštalácia detského záchytného systému pomocou lonového/ramenného bezpečnostného pásu .....	91
Kontrola.....	56
Nastavenie ramenného ukotvenia.....	52
Pripomenutie.....	47
Pripútanie.....	50
Tehotné ženy.....	55
Výstražný indikátor.....	47, 48, 109
<b>Bezpečnostné štítky</b> .....	99
<b>Bezpečnosť detí</b> .....	73
Detská poistka dverí.....	162
<b>Bluetooth® Audio</b> .....	291
<b>Bočné airbagy</b> .....	66
<b>Bočné hlavové airbagy</b> .....	68
<b>Bočné zrkadlá</b> .....	204
<b>Bočné zrkadlo s naklonením pri cúvaní</b> .....	205
<b>Brzdový systém</b> .....	471
Automatické podržanie brzdy.....	475
Indikátor.....	104, 105, 106, 595, 597
Kvapalina.....	528
Nožná brzda.....	474
Parkovacia brzda.....	471
Protiblokovací brzdový systém (ABS).....	478
Systém brzdového asistenta.....	479
<b>Brzdový systém zmiernenia zrážky (CMBS)</b> .....	405
<b>C</b>	
<b>Certifikačný štítok</b> .....	612
<b>Chladiaca kvapalina motora</b>	
Prehrievanie.....	591
<b>Chladiaci systém</b> .....	524
Doplňanie do chladiča .....	526
Doplňanie do rezervnej nádrže .....	524
<b>Chladič</b> .....	526

## Č

<b>Čas (nastavenie)</b> .....	150
<b>Čelné sklo</b> .....	196
Čistenie.....	559, 561
Kvapalina ostrekovača.....	529
Lišty stieračov.....	536
Odmrazenie/odhmlievanie.....	199, 239
Ostrekovače a stierače.....	196
<b>Čistenie interiéru</b> .....	558
<b>Čistenie vonkajších častí</b> .....	560
<b>Čísla (identifikačné)</b> .....	612

## D

<b>DAB</b> .....	281
<b>Defekt (pneumatika)</b> .....	569
<b>Denné počítadlo kilometrov</b> .....	140, 142
<b>Denné prevádzkové osvetlenie</b> .....	189
<b>Detská poistka dverí</b> .....	162
<b>Detský záchytný systém</b> .....	73
Detská autosedačka smerujúca dozadu.....	76
Detský záchytný systém pre dočatá.....	76
Detský záchytný systém pre malé deti.....	78
Inštalácia detského záchytného systému pomocou lonového/ramenného bezpečnostného pásu.....	91
Používanie pripevňovacieho popruhu.....	93
Sedáky.....	96
Väčšie deti.....	95
Výber detského záchytného systému.....	79
<b>Diaľkové ovládanie audiosystému</b> .....	252

Diaľkový ovládač .....	157
Dočasná oprava pneumatiky s defektom.....	569
Dojazd .....	140
Dolné body ukotvenia.....	87
Doplnenie	
Ostrekovacia.....	529
Doplňkový záchytný systém (SRS).....	60
Dopĺňanie	
Chladiaca kvapalina .....	524
Motorový olej .....	523
Držiaky na nápoje .....	223
Dvere.....	151
Kľúče.....	151
Systém ochrany pred vymknutím .....	159
Uzamknutie/odmknutie dverí zvnútra .....	160
Uzamknutie/odmknutie dverí zvonka .....	154
Dvere batožinového priestoru .....	163
Dvierka otvoru na dopĺňanie paliva .....	30, 496

## Ď

Ďalšie prvky komfortnej výbavy interiéru .....	229
--	-----

## E

Elektricky ovládané okná.....	177
e:HEV .....	13

## F

Filter	
Prachový a peľový.....	555

FM/AM rádio.....	276
Funkcia automatického sklápania bočných zrkadiel .....	206
Funkcia Radio Data System (RDS).....	279
Funkcia RDS (Radio Data System).....	279
Funkcie.....	245

## H

Háčik na batožinu .....	225
Háčiky na šaty.....	224
HFT (telefónny systém hands-free).....	318
Hodiny .....	134, 150
Honda Sensing .....	31, 402
Hybridné vozidlo	
e:HEV.....	13
Hydrofilné zrkadlo.....	563

## I

Identifikačné čísla .....	612
Identifikácia vozidla.....	612
Motor, elektromotor a prevodovka .....	612
Identifikačné čísla vozidla.....	612
Indikátor diaľkových svetiel .....	111
Indikátor EV.....	107
Indikátor nízkeho tlaku v pneumatikách/ systému výstrahy poklesu tlaku v pneumatikách .....	112, 598
Indikátor nízkej hladiny paliva .....	109
Indikátor parkovacej brzdy a brzdového systému (červený) .....	104, 105, 597

Indikátor parkovacej brzdy a brzdového systému (oranžový).....	106, 597
Indikátor parkovacej brzdy a brzdového systému .....	595
Indikátor poruchy.....	107, 594
Indikátor predných hmlových svetiel.....	111
Indikátor pripravenosti.....	107
Indikátor systému eCall.....	344
Indikátor systému nabíjania 12-voltového akumulátora .....	107, 593
Indikátor systému napájania.....	107
Indikátor systému podpory riadenia vozidla v jazdnom pruhu (LKAS) (biela/zelená) .....	117
Indikátor vypnutia asistenta stability vozidla (VSA) .....	110, 390
Indikátor zadného hmlového svetla.....	112
Indikátory .....	102
ABS (protiblokovací brzdový systém).....	109
Automatické podržanie brzdy.....	106, 475
Automatické prepínanie diaľkových svetiel.....	113
Bezpečnostná podpora (oranžová).....	117
Bezpečnostná podpora (zelená/sivá) .....	119
Diaľkové svetlá .....	111
Doplňkový záchytný systém.....	70, 109
EV.....	107
Indikátor alarm systému.....	113
Indikátor poruchy .....	107, 594
Indikátor systémového hlásenia .....	114
Inteligentný obmedzovač rýchlosti .....	115
Nastaviteľný obmedzovač rýchlosti.....	115





## N

Napájacie zásuvky príslušenstva.....	230
Napájanie/nabíjanie.....	137
Nariadenia.....	613
<b>Nastavenie</b>	
Opierka ruky.....	218
Opierky hlavy.....	215
Predné sedadlá.....	208
Svetlomety.....	192
Volant.....	202
Zrkadlá.....	203
Nastavenie displeja.....	270
Nastavenie hodín.....	150
Nastavenie svetlometu.....	400
Nastavenie zvuku.....	269
Nastaviteľný obmedzovač rýchlosti.....	376
Indikátor.....	115
Navigácia.....	143
Nástroje.....	568
Nebezpečenstvo výfukových plynov (oxid uhľnatý).....	98
Nízka intenzita signálu diaľkového ovládača bezklúčového otvárania.....	153
Nízke nabitie akumulátora.....	593
Nosnosť.....	355
Nožná brzda.....	474
Núdzové odťahovanie.....	606

## O

Obmedzovač rýchlosti, inteligentný.....	382
Obmedzovač rýchlosti, nastaviteľný.....	376
Obnovenie všetkých nastavení na predvolenú hodnotu.....	317
Obrazovka audiosystému/informačná obrazovka.....	258
<b>Obsluha ovládaním hlasom</b>	
Navigačné príkazy.....	257
Obrazovka hlasového portálu.....	256
Príkazy pre audiosystém.....	256
Príkazy pre telefón.....	256
Príkazy zoznamu.....	257
Rozpoznávanie hlasu.....	255
Štandardné príkazy.....	257
Všeobecné príkazy.....	256
Odkladacia schránka v palubnej doske.....	222
Odmrazenie čelného skla a okien.....	239
Odomknutie dverí.....	154
Odomknutie predných dverí zvnútra.....	21
Odporučiť natankovanie.....	349
<b>Odstraňovanie problémov</b>	
Núdzové odťahovanie.....	606
Prehrievanie.....	591
Radiaca páka sa nedá pohnúť.....	590
Vypálená poisťka.....	600, 601, 602, 603, 604
Ochrana audiosystému proti odcudzeniu.....	247
Okamžitá spotreba paliva.....	140
Okná (otváranie a zatváranie).....	177
Olej (motorový).....	520
Doplňanie.....	523

Indikátor nízkeho tlaku motorového oleja.....	593
Kontrola.....	522
Odporúčany motorový olej.....	520
Viskozita.....	520
Opierka ruky.....	218
Opierky hlavy.....	215
Opotrebované pneumatiky.....	541
<b>Ostrekovače okien</b> .....	196
Dolievanie/doplňanie kvapaliny.....	529
Spínač.....	196
<b>Osvetlenie</b> .....	183, 530
Spínače svetiel.....	183
<b>Otváranie/zatváranie</b>	
Dvere batožinového priestoru.....	163
Elektricky ovládané okná.....	177
Kapota.....	518
<b>Ovládacie prvky</b> .....	149
<b>Ovládanie brzdenia pri nízkej rýchlosti</b> .....	417
<b>Ovládanie jasu (prístrojový panel)</b> .....	201
<b>Ovládanie osvetlenia</b> .....	201

## P

<b>Palivo</b> .....	30, 495
Dojazd.....	140
Indikátor nízkej hladiny paliva.....	109
Odporúčania.....	495
Okamžitá spotreba paliva.....	140
Spotreba paliva a emisie CO <sub>2</sub> .....	498
Tankovanie.....	495
Ukazovateľ.....	132

Palubná používateľská príručka.....	254	Právne informácie týkajúce sa služby Apple		Protiblokovací brzdový systém	
Otvorenie používateľskej príručky .....	254	CarPlay/Android Auto .....	342	Indikátor .....	109
Parkovacia brzda .....	471	Predchádzania vybočeniu z vozovky		Protiblokovací brzdový systém (ABS).....	478
Páčkový volič spomalenia.....	367	Indikátor predchádzania vybočeniu z vozovky		Prvky komfortnej výbavy interiéru .....	219
Plazivá rýchlость.....	364	pripravený na asistenciu.....	117		
Plynný oxid uhoľnatý.....	98	Predná širokouhlá kamera .....	468		
Pneumatika s defektom.....	569	Predné airbagy (SRS).....	60		
Pneumatiky.....	541	Predné sedadlá.....	207		
Indikátory opotrebovania .....	542	Nastavenie.....	208		
Kontrola.....	541	Prehrávanie pomocou funkcie			
Kontrola a údržba.....	541	<i>Bluetooth</i> <sup>®</sup> Audio.....	291	Radarové senzory .....	470
Otáčanie.....	544	Prehrievanie.....	591	Radenie (prevodovka).....	365
Snehové retaze.....	545	Prepínanie displeja .....	135	Radiaca páka .....	27
Tlak vzduchu .....	611	Preprava batožiny .....	353, 355	Používanie .....	27
Zimné .....	545	Prevodovka .....	364, 365	Uvoľnenie .....	590
Počítadlá, ukazovatele.....	132	Číslo .....	612	Radiaca páka sa nedá pohnúť.....	590
Počítadlo najazdených kilometrov.....	133	Kvapalina.....	527	Ramenné ukotvenie .....	52
Podradenie na nižší prevodový stupeň.....	364	Plazivá rýchlость.....	364	Rádio (AM/FM).....	276
Poistky.....	600	Podradenie na nižší prevodový stupeň .....	364	Riadenie.....	351
Kontrola a výmena .....	605	Používanie.....	27	Preradenie prevodových stupňov.....	365
Umiestnenie .....	600, 601, 602, 603, 604	Používanie radiacej páky.....	365	Riešenie problémov.....	567
Pokyny k jazde úžitkovým vozidlom .....	362	Radiaca páka sa nedá pohnúť.....	590	Brzdový pedál vibruje.....	35
Pokyny pri jazde mimo spevnených		Priemerná rýchlость.....	142	Po otvorení dverí zaznie zvuková signalizácia....	36
vozoviek.....	357	Priemerná spotreba paliva.....	140	Systém napájania sa nespustí.....	583
Položky úložného priestoru.....	222	Pripojenie Wi-Fi.....	294	Výstražné indikátory.....	102
Ponuka audiosystému		Pripomenutie pre zadné sedadlá .....	213	Zadné dvere nemožno otvoriť.....	36, 162
Rádio AM/FM.....	276	Prispôsobenie zobrazenia .....	148	Zvuky počas brzdenia.....	37
Porty USB .....	251	Prispôsobiteľné funkcie.....	304, 311	Rozhranie s informáciami pre vodiča.....	135
Používanie ovládania hlasom.....	255	Príslušenstvo a úpravy .....	564	Rozsah / Palivo / Denné počítadlo	
Prachový a peľový filter .....	555	Prístrojový panel .....	101	kilometrov .....	139
		Ovládanie jasu.....	201	Rýchlostný alarm .....	144
				Rýchlost a čas .....	141

## R

## S

<b>Sedadlá</b> .....	207	<b>Stlmenie</b>	
Nastavenie.....	207	Svetlomety.....	183
Predné sedadlá.....	207	<b>Súprava na dočasnú opravu (TRK)</b> .....	569
Vyhrievanie predných sedadiel.....	235	<b>Svetlá</b>	
Vyhrievanie sedadiel.....	235	Aktívne odbočovacie svetlá.....	190
Zadné sedadlá.....	210	Denné prevádzkové osvetlenie.....	189
<b>Sedáky (pre deti)</b> .....	96	Hmlové svetlo.....	187
<b>Schránka v konzole</b> .....	222	Indikátor diaľkových svetiel.....	111
<b>Signál núdzového zastavenia</b> .....	480	Indikátor zapnutých svetiel.....	111
<b>Sklo (starostlivosť)</b> .....	559, 561	Interiérové.....	219
<b>Sklo odporujúce vodu</b> .....	561	Osvetlenie batožinového priestoru.....	221
<b>Sklo rezané IR rezom</b> .....	559	Predné hmlové svetlá.....	187
<b>Sklo rezané super UV rezom</b> .....	559	Výmena žiaroviek.....	530
<b>Sklopenie zadných sedadiel</b> .....	210	<b>Svetlomety</b> .....	183
<b>Slnčná clona</b> .....	229	Automatické prepínanie diaľkových svetiel.....	193
<b>Smerové signály</b>		Ovládač nastavenia.....	192
Indikátory (prístrojový panel).....	111	Používanie.....	183
<b>Snímač teploty</b> .....	133	Stlmenie.....	183
<b>Spätne zrkadlo</b> .....	203	Zameranie.....	530
<b>Spínač jazdných režimov</b> .....	371	<b>Systém asistenta pre zjazd z kopca</b> .....	374
<b>Spínače</b>		Indikátor.....	115
(v okolí volantu).....	6, 7, 8, 180	<b>Systém detekcie objektov v mŕtvom</b>	
<b>Spínače svetiel na čítanie</b> .....	220	uhle (BSI).....	394
<b>Spotreba paliva a emisie CO<sub>2</sub></b> .....	498	<b>Systém EPS</b>	
<b>Starostlivosť o vonkajšie časti (čistenie)</b> .....	560	(elektrický posilňovač riadenia).....	111, 596
<b>Stierače a ostrekovače</b> .....	196	<b>Systém elektrického posilňovača</b>	
Automatické prerušované stieranie.....	197	riadenia (EPS)	
Kontrola a výmena líšt stieračov.....	536	Indikátor.....	111, 596
Predné.....	196	<b>Systém imobilizéra</b> .....	174
Zadné.....	198	Indikátor.....	113
		<b>Systém klimatizácie</b> .....	236
		Odmrazenie čelného skla a okien.....	239
		Používanie automatickej klimatizácie.....	236
		Prachový a peľový filter.....	555
		Režim recirkulácie/čerstvého vzduchu.....	238
		Režim synchronizácie.....	241
		Snímač.....	243
		Snímače.....	243
		Výstup vzduchu.....	242
		Zmena režimu.....	236, 238
		<b>Systém napájania</b>	
		Nespustí sa.....	583
		<b>Systém ochrany pred vymknutím</b> .....	159
		<b>Systém ochrany pred vymknutím pri</b>	
		bezklúčovom otváraní.....	159
		<b>Systém parkovacieho snímača</b> .....	483
		<b>Systém podpory riadenia vozidla v jazdnom</b>	
		pruhu (LKAS).....	441
		<b>Systém podpory riadenia vozidla v jazdnom</b>	
		pruhu (LKAS)	
		Indikátor (oranžový).....	116
		<b>Systém predchádzania vybočeniu</b>	
		z vozovky.....	453
		<b>Systém predchádzania vybočeniu z vozovky</b>	
		Zapnutie a vypnutie.....	456
		<b>Systém pripomenutia servisu</b> .....	504
		<b>Systém rozpoznávania</b>	
		dopravných značiek.....	134, 461
		<b>Systém výstrahy poklesu tlaku</b>	
		v pneumatikách.....	392
		<b>Systém výstrahy poklesu tlaku v pneumatikách</b>	
		Indikátor.....	112, 598

Kalibrácia.....	392
<b>Systém zabezpečenia</b> .....	174
Indikátor alarm systému.....	113
Indikátor systému imobilizéra.....	113
Uzamknutie najvyššej úrovne.....	176

## Š

Špecifikácie žiaroviek.....	610
Špecifikované palivo.....	495, 610
Štartovanie pomocou štartovacích káblov.....	587
Štitok s číslom kľúča.....	152

## T

Tabuľka špecifikácií maziva.....	611
Tachometer.....	132
Tankovanie.....	495
Benzín.....	495, 610
Indikátor nízkej hladiny paliva.....	109
Palivomer.....	132
Tapeta.....	267
Tehotné ženy.....	55
Technické údaje.....	610
Telefón.....	143
Telefónny systém hands-free.....	318
Automatické importovanie telefónneho zoznamu a nedávnych hovorov z mobilného telefónu.....	328
Automatické presmerovanie.....	329
Možnosti počas hovoru.....	336

Nastavenie telefónu.....	325
Obľúbené kontakty.....	330
Obmedzenia manuálnej obsluhy.....	321
Obrazovka nastavenia telefónu.....	324
Ponuky systému HFT.....	322
Prijatie hovoru.....	335
Tlačidlá systému HFT.....	318
Tón zvonenia.....	329
Uskutočnenie hovoru.....	333
Zobrazenie stavu systému HFT.....	320

## Teplota

Zobrazenie vonkajšej teploty.....	133
<b>Tiesňová linka (eCall)</b> .....	344
Automatické tiesňové volanie.....	344
Manuálne tiesňové volanie.....	346

<b>Tlačidlo NAPÁJANIE</b> .....	180
<b>Tlačidlo SOS</b> .....	346
<b>Tlačidlo vyhrievaného bočného zrkadla</b> .....	199
<b>Tlačidlo vyhrievania čelného skla</b> .....	200
<b>Tlačidlo výstražných svetiel</b> .....	6, 7
<b>Tlačidlo zrušenia signálu SOS</b> .....	346
<b>Tlak vzduchu</b> .....	611

## Tlmenie

Spätné zrkadlo.....	203
<b>TRK (súprava na dočasnú opravu)</b> .....	569

## Ť

<b>Ťahanie prívesu</b> .....	356
<b>Ťahanie vozidla</b> .....	
Núdzový stav.....	606

## U

<b>Ukazovatele</b> .....	132
<b>Ukazovateľ POWER/CHARGE</b> .....	132
<b>Uplynutý čas</b> .....	142
<b>Upozornenie na nízku hladinu motorového oleja</b> .....	599
<b>Upozornenie na nízky tlak motorového oleja</b> .....	593
<b>Upozornenie na zníženú účinnosť zastavenia</b> .....	594
<b>Usporiadanie obsahu</b> .....	148
<b>Uzamknutie najvyššej úrovne</b> .....	176
<b>Uzamknutie/odmoknutie</b> .....	151
Detská poistka dverí.....	162
Kľúče.....	151
Pomocou kľúča.....	158
Zvnútra.....	160
Zvonka.....	154
<b>Uzamknutie/odmoknutie dverí zvonka</b> .....	154
<b>Uzáver palivovej nádrže</b> .....	30, 496

## Ú

<b>Údržba</b> .....	145, 499
12-voltový akumulátor.....	546
Bezpečnostné opatrenia.....	500
Bezpečnosť.....	501
Brzdová kvapalina.....	528
Chladiaci systém.....	524
Chladič.....	526
Čistenie.....	558

Diaľkový ovládač.....	552
Klimatizácia .....	554
Kvapalina prevodovky .....	527
Olej.....	522
Pneumatiky.....	541
Pod kapotou.....	517
Systém pripomenutia servisu.....	504
Výmena žiaroviek .....	530
Úpravy (a príslušenstvo).....	564

## V

Viskozita (olej).....	520, 611
Volant .....	202
Nastavenie.....	202
Vonkajšie zrkadlá.....	204
VSA (Asistent stability vozidla) .....	389
Vybitý akumulátor .....	587
Vyhlasenie o zhode – prehľad obsahu.....	655
Vyhrievanie.....	199
Vyhrievanie (predné sedadlo).....	235
Vyhrievanie predných sedadiel.....	235
Vyhrievanie sedadiel.....	235
Vyhrievanie zadného skla .....	199
Vyhrievaný volant .....	234
Vynulovanie denného počítadla kilometrov.....	140
Vypnutie systému predného airbagu spolujazdca .....	63
Vysokonapäťová batéria.....	399
Výber detského záchytného systému.....	79
Výber požadovaného výstupu vzduchu.....	242

Výkon vo wattoch.....	610
-----------------------	-----

## Výmena

12-voltový akumulátor.....	549
Batéria diaľkového ovládania .....	552
Guma lišty predného stierača .....	536
Guma lišty zadného stierača.....	539
Poistky.....	600, 601, 602, 603, 604
Žiarovky.....	530

## Výmena žiaroviek

Aktívne odbočovacie svetlá .....	530
Bočné smerové svetlá/výstražné svetlá .....	530
Brzdové svetlá .....	531
Cúvacie svetlá .....	533
Denné prevádzkové osvetlenie .....	530
Koncové svetlá.....	531, 533
Pozičné svetlá.....	530
Predné hmlové svetlá .....	530
Predné smerové svetlá.....	530
Svetlomety.....	530
Tretie brzdové svetlo.....	534
Zadné hmlové svetlo.....	533
Zadné osvetlenie evidenčného čísla.....	534
Zadné smerové svetlá.....	531
žiarovka osvetlenia zrkadla v slnečnej clone....	535

Výstražné a informačné hlásenie.....	120
--------------------------------------	-----

Výstražné štítky .....	99
------------------------	----

Výstražný indikátor sa rozsvieti/bliká.....	593
---	-----

Výstup vzduchu .....	242
----------------------	-----

## W

WMA .....	287
-----------	-----

## Z

### Zadná kamera s rôznymi režimami

zobrazenia .....	493
------------------	-----

Zadné sedadlá .....	210
---------------------	-----

Zapaľovacie sviečky .....	610
---------------------------	-----

Zapnutie napájania.....	359
-------------------------	-----

Ak je 12-voltový akumulátor vybitý.....	587
---	-----

Neaktivuje sa .....	583
---------------------	-----

### Zapnutie/vypnutie predného airbagu

#### spolujazdca

Indikátor .....	71, 110
-----------------	---------

Zariadenia emitujúce rádiové vlny .....	613
---	-----

Zastavenie .....	481
------------------	-----

Zdvíhacie body .....	582
----------------------	-----

Zimné pneumatiky.....	545
-----------------------	-----

Snehové reťaze .....	545
----------------------	-----

### Zobrazenie toku energie/stavu motora/

#### ukazovateľ úrovne nabitia vysokonapäťovej

batérie .....	138
---------------	-----

Zobrazenie vonkajšej teploty.....	133
-----------------------------------	-----

Zrkadlá .....	203
---------------	-----

Bočné .....	204
-------------	-----

Nastavenie .....	203
------------------	-----

Vnútorne spätné.....	203
----------------------	-----

Zrkadlá v slnečnej clone .....	11
--------------------------------	----



